

المستشرق زامباور

معجم الأئمة والأشرف المصطفى
في التاريخ الإسلامي

دار الكتب العربي
بيروت

مصنوع في بيروت
مما ذكره المؤلف محمد

المستشرق زامباور
في التاريخ الإسلامي







معجم الأنساب والأسرات الحاكمة في التاريخ الإسلامي للمستشرق زامباور

أخرجه

حسن احمد محمود
ماجستير في الآداب من جامعة فؤاد الأول

و

الدكتور زكي محمد حسن بك
عميد كلية الآداب بجامعة فؤاد الأول

واشترك في ترجمة بعض فصوله

الدكتورة سيدة إسماعيل كاشف وحافظ أحمد حمدي وأحمد ممدوح حمدي

من خريجي كلية الآداب بجامعة فؤاد الأول

دارالرائد العربي

بيروت • لبنان

ص . ب ٦٥٨٥

جميع الحقوق محفوظة لـ

دارالرائد العربي

بيروت ص.ب. ٦٥٨٥

١٤٠٠ هـ - ١٩٨٠ م

تصدير

هذا كتاب عن الأسر الحاكمة في التاريخ الإسلامي ، صنفه المستشرق النمساوي الأستاذ إدوارد فون زامباور (EDWARD VON ZAMBAUR) ، وصدرت منه طبعتان : إحداهما باللغة الألمانية ، والأخرى باللغة الفرنسية ، وكان فراغه من وضع هذا الكتاب في بداية الربع الثاني من القرن الحالى .

كان زامباور من رجال السلك السياسى فى بلاده ، وظل وزيرا مفوضا للنمسا فى البلاط العثمانى من سنة ١٩١٣ إلى سنة ١٩١٨ ، وكان مولعا بجمع النُُمِيَّات ودراستها حتى أصبح من أئمة هذا الميدان ، فعهد إليه المشرفون على دائرة المعارف الإسلامية بتحرير المواد المتصلة بالسكة الإسلامية ؛ وقد نشر ، فضلا عن ذلك ، طائفة من المقالات القيمة عن النُمِيَّات الشرقية ، فى مجلات مختلفة ، ثم عنى إلى جانب هذا كله بدراسة « الكامل فى التاريخ » لابن الأثير دراسة جيدة ، ونقله إلى الفرنسية ؛ وكان قد فرغ من هذه الترجمة سنة ١٩٤٩ حين وافته المنية ، ولسنا نعرف مصيرها إلى اليوم .

لم يكن هذا الكتاب الذى صنفه زامباور - فى أنساب الأسر الحاكمة فى التاريخ الإسلامى - أول كتاب شامل من نوعه ، فقد سبقه إلى هذا الموضوع المستشرق الإيرلندى الأستاذ ستانلى لين پول الذى أصدر سنة ١٨٩٤ كتابه المشهور عن الأسر الحاكمة الإسلامية (MUHAMMEDAN DYNASTIES) . ولكن تقدم الدراسات التاريخية الإسلامية ونشر كثير من المصادر القديمة اقتضى مراجعة هذا الكتاب وإصدار طبعة منقحة منه . ومع ذلك لم يقدم أحد على هذا العمل ، اللهم ، إلا المستشرق الروسى بارتولد (BARTHOLD) ، فقد ترجم كتاب لين پول إلى الروسية سنة ١٨٩٩ ، وأضاف إليه بعض الحواشى والملحقات مما اهتدى إليه من إصلاح أو زيادة . ومن أسف أن الأستاذ بارتولد لم ينشر بعد ذلك طبعة منقحة من كتاب لين پول .

وقد حدث بعد ذلك أن نقل الأستاذ خليل أدهم إلى التركية كتاب الأسر الحاكمة تأليف لين پول ، فرجع زامباور الى هذه الترجمة قبل إصدار كتابه الذى تقدمه بهذه السطور .

ولا شك في أن هذا الكتاب جليل الفائدة للشغليين بالتاريخ والآثار الإسلامية ، وأنه تقدم في ميدان هذه الدراسات خطأ واسعة عن كتاب لين بول ، ولا سيما أن زامباور اعتمد على « السكامل في التاريخ » لابن الأثير اعتمادا حسنا وبخاصة فيما يختص بتاريخ أتابكة الموصل ، كما أنه أفاد إفادة عظيمة من الكتابات التاريخية والنميات ^(١) .

ويمتاز كتاب زامباور بأنه لم يقف عند سرد الأسرات الرئيسية بل امتد إلى كثير من الأسرات الثانوية وأسرات الوزراء والولاة وأعلام القواد ، كما امتاز باشماله على فصل كبير عن ولاية الأمصار . ولكن كتاب لين بول ظل يمتاز بالنبد التاريخية التي ألمّ فيها المؤلف بتاريخ كل إقليم من الدولة الإسلامية قبل سرد الأسرات التي تعاقبت على حكمه . واعتذر زامباور من عدم إستطاعته ذلك في كتابه بالنظر إلى ضيق المكان وبسبب اتساع نطاق الجداول والأسرات فيه .

وقد فطنت الإدارة الثقافية بجامعة الدول العربية إلى ما لكتاب زامباور من شأن عظيم في ميدان الدراسات التاريخية الإسلامية فاخترته بين الكتب التي رأت نقلها إلى اللغة العربية وتفضلت فعهدت إلى^٢ بهذه المهمة وفوضتني في اختيار من يقوم بمعاونتي فيها . وكان من حسن الطالع أن وجدت في زميلي الأستاذ حسن أحمد محمود ، المعيد بكلية الآداب ، خير شريك في هذا العمل العلمي المضي . وساعدنا في القيام بقسط منه حضرات الزملاء الدكتورة سيدة كاشف المدرسة بمعهد التربية للبنات بجامعة ابراهيم باشا الكبير ، والأستاذ احمد ممدوح حمدي أمين متحف جاير أندرسون بدار الآثار العربية ، والأستاذ حافظ أحمد حمدي بإدارة الثقافة بوزارة المعارف ، وكلهم من خريجي كلية الآداب بجامعة فؤاد الأول .

وقد تفضلت جامعة فؤاد الأول وقررت أن تقوم على نشر هذا المعجم التاريخي خدمة للشغليين بالدراسات الإسلامية . فللإدارة الثقافية بجامعة الدول العربية والجامعة فؤاد الأول أصدق الشكر ، والله نسأل أن يكون التوفيق حليفنا في هذا العمل العلمي ما

زكي محمد حسن

عميد كلية الآداب بجامعة فؤاد الأول

القااهرة في ٦ من شعبان سنة ١٣٧٠
١٢ من مايو سنة ١٩٥١

(١) ميز المؤلف الأسماء الواردة في الكتابات التاريخية بعلامة Δ والواردة في السكة بعلامة ● ليثبت أهمية هذين المصدرين .

البَابُ الْأَوَّلُ

الْمُخْتَلَفَاتُ

١ - الخلفاء الراشدون

- ١ - أبو بكر ، عبد الله عتيق ، الصديق ١٢ ربيع الأول سنة ١١ هـ
 ٢ - عمر بن الخطاب ، الفاروق ٢٢ جمادى الآخرة ١٣
 ٣ - عثمان بن عفان ، ذو النورين ٢٩ ذى الحجة ٢٣
 ٤ - علي بن أبي طالب ، المرتضى ١٧ ذى الحجة ٣٥

٢ - الأمويون

- | | | | |
|-----|----------------------------|---------------|---|
| ٤١ | ربيع الأول | } السفليانيون | ١ - معاوية [الأول] بن أبي سفيان |
| ٦٠ | رجب | | ٢ - يزيد [الأول] بن معاوية |
| ٦٤ | ١٥ ربيع الأول | | ٣ - معاوية [الثاني] بن يزيد ^(١) |
| | | | عبد الله بن الزبير ، من ربيع الثاني ٦٤ إلى ١٥ جمادى الأولى ٧٣ |
| ٦٤ | ٣ ذى القعدة ^(٢) | } مروان | ٤ - مروان [الأول] بن الحكم |
| ٦٥ | ٢٧ رمضان | | ٥ - عبد الملك بن مروان ^(٣) |
| ٨٦ | ١٤ شوال | | ٦ - الوليد [الأول] بن عبد الملك |
| ٩٦ | ١٥ جمادى الآخرة | | ٧ - سليمان بن عبد الملك |
| ٩٩ | ١٠ صفر | | ٨ - عمر بن عبد العزيز |
| ١٠١ | ٢٠ رجب | | ٩ - يزيد [الثاني] بن عبد الملك |
| ١٠٥ | ٢٦ شعبان | | ١٠ - هشام بن عبد الملك |
| ١٢٥ | ٦ ربيع الثاني | | ١١ - الوليد [الثاني] بن يزيد ^(٤) |
| ١٢٦ | ٢٧ جمادى الآخرة | | ١٢ - يزيد [الثالث] بن الوليد |
| ١٢٦ | ٧ ذى الحجة | | ١٣ - إبراهيم بن الوليد |
| ١٢٧ | ١٤ صفر ^(٥) | | ١٤ - مروان [الثاني] بن محمد |
- ثورة إبراهيم بن هشام سنة ١٢٨

المراجع : الطبرى

ابن الأثير

السيوطى : تاريخ الخلفاء (القاهرة سنة ١٣٠٥) .

Noldeke : Zur Geschichte der Omayyaden ZDMG. LV (1901) p. 683.

(٤) قتله ابن عمه عبد العزيز بن الحجاج .

(٥) جاء اسمه على قطعة من النسيج محفوظة بمتحف

South-Kensington انظر JRAS 1905, p. 390

(١) المدة الحقيقية لحكمه غير الثابت ليست معروفة وبعض

المؤرخين لم يحسبه من الخلفاء انظر Noldeke, l.c. p. 684

(٢) Noldeke, l.c. p. 687

(٣) ليس على نقود الخلفاء الأمويين اسم الخليفة .

٣ - الأمويون في الأندلس

- ١ - أبو المطرف عبد الرحمن [الأول] بن معاوية ، المعروف بالداخل
المتوفى في ١٠ جمادى الآخرة ١٧٢
- ٢ - أبو الوليد الراضى (العادل) هشام [الأول] بن عبد الرحمن
المتوفى في ٣ صفر ١٨٠
- ٣ - أبو العاصي الحكم [الأول] المنتصر بن هشام ، المتوفى في ٢٧ ذى الحجة ٢٠٦
١٨٠ صفر
- ٤ - أبو المطرف عبد الرحمن [الثاني] بن الحكم ، المتوفى في ٣ ربيع الثاني ٢٣٨
ذو الحجة ٢٠٦
- ٥ - أبو عبد الله محمد [الأول] بن عبد الرحمن ، المتوفى في ٢٨ صفر ٢٧٣
ربيع الثاني ٢٣٨
- ٦ - أبو الحكم المنذر بن محمد ، المتوفى في ١٥ صفر ٢٧٥
٢٧٣ صفر
- ٧ - أبو محمد عبد الله بن محمد ، المتوفى في غرة ربيع الأول ٣٠٠
٢٧٥ ربيع
- ٨ - أبو المطرف عبد الرحمن [الثالث] الناصر بن محمد بن عبد الله
المتوفى في ٢ رمضان ٣٥٠
٣٠٠ صفر
- ٩ - أبو المطرف الحكم [الثاني] المستنصر بن عبد الرحمن ، المتوفى في صفر ٣٦٦
رمضان ٣٥٠
- ١٠ - أبو الوليد هشام [الثاني] المؤيد بن الحكم ^(١)
٣٦٦ صفر
- ١١ - محمد [الثاني] المهدي بن هشام بن عبد الجبار ^(٢)
٣٩٩ جمادى الآخرة
- ١٢ - سليمان المستعين بن الحكم بن سليمان
٤٠٠ ربيع الأول
- محمد [الثاني] (للمرة الثانية) شوال ٤٠٠
- هشام [الثاني] (للمرة الثانية) ذو الحجة ٤٠٠
- سليمان (المرة الثانية) شوال ٤٠٣ إلى المحرم ٤٠٧
- علي الناصر بن حمود ^(٣)
٤٠٧ المحرم
- ١٣ - عبد الرحمن [الرابع] المرتضى بن محمد
٤٠٨ رمضان
- القاسم المؤمن بن حمود* ٤٠٨
- يحيى المعتلى بن علي بن حمود* ٤١٢
- القاسم (للمرة الثانية) * ٤١٣
- ١٤ - عبد الرحمن [الخامس] المستظهر بن هشام
٤١٤ رمضان
- ١٥ - محمد [الثالث] المستكفي بن عبد الرحمن
٤١٤ ذو القعدة
- يحيى بن علي (للمرة الثانية) * ربيع الأول ٤١٦
- ١٦ - هشام [الثالث] المعتد بن عبد الرحمن [الرابع]
من ربيع الأول ٤١٨ إلى ٤٢٢

٤ - الخلفاء العباسيون

- ١ ^(٤) - أبو العباس عبد الله السفاح بن محمد ١٣٢ ربيع الأول
- ٢ - أبو جعفر عبد الله المنصور بن محمد ١٣٦ ذى الحجة
- ٣ - أبو عبد الله محمد المهدي بن المنصور ١٥٨ ذى الحجة

(٣) لم تظهر أسماء الخلفاء على السكة إلا بعد المأمون .
(٤) ضرب سكة سنة ٤٠٦ بوصفه ولي عهد . انظر Br. M. Add.

(١) كان ملكاً ضعيفاً وكان الأمر بيد وزيره المنصور .
(٢) ولي عهد عبد الرحمن الناصر بن محمد المنصور آخر الحجاج
المسلمين والمتوفى في : رجب ٣٩٩
* ملوك بني حمود .

- ٤ - أبو محمد موسى الهادي بن المهدي ٢٢ المحرم سنة ١٦٩ هـ
- ٥ Δ - أبو جعفر هارون الرشيد بن المهدي ١٦ ربيع الاول ١٧٠
- ٦ - أبو موسى محمد الأمين بن الرشيد ٣ جمادى الآخرة ١٩٣
- ٧ Δ - أبو جعفر عبد الله المأمون بن الرشيد ٢٦ المحرم (١) ١٩٨
- ٨ - أبو اسحق محمد المعتصم بالله بن الرشيد ٥ المحرم (٢) ٢٠٢
- ٨ - أبو اسحق محمد المعتصم بالله بن الرشيد ١٦ رجب ٢١٨
- ٨ - العباس بن المأمون ، نودي به خليفة بدمشق (٢)
- ٨ - محمد بن القاسم ، المدعى العلوي (٥)
- ٩ - أبو جعفر هارون الواثق بالله بن المعتصم ١٨ ربيع الأول ٢٢٧
- ١٠ - أبو الفضل جعفر المتوكل على الله بن المعتصم ٢٣ ذي الحجة ٢٣٢
- ١١ - أبو جعفر محمد المنتصر بالله بن المتوكل ٤ شوال ٢٤٧
- ١٢ - أبو العباس أحمد المستعين بالله بن محمد بن المعتصم (٦)
- ١٣ - أبو عبد الله محمد المعتز بالله بن المتوكل ، قتل ٤ المحرم (٧) ٢٥٢
- ١٤ - أبو اسحق محمد المهدي بالله بن الواثق ، قتل ٢٧ رجب ٢٥٥
- ١٥ - أبو العباس أحمد المعتمد على الله بن المتوكل ١٨ رجب ٢٥٦
- ١٦ - أبو العباس أحمد المعتضد بالله بن الموفق بن المتوكل ٢٠ رجب ٢٧٩
- ١٧ - أبو محمد علي المكتفي بالله بن المعتضد ٢٢ ربيع الثاني ٢٨٩
- ١٨ Δ - أبو الفضل جعفر المقتدر بالله بن المعتضد ١٢ ذي القعدة ٢٩٥
- ١٩ - أبو منصور محمد القاهر بالله بن المعتضد (١٠)
- ٢٠ - أبو العباس أحمد الراضي بالله بن المقتدر (١١)
- ٢١ - أبو اسحق ابراهيم المتقي لله بن المقتدر (١٢)
- ٢٢ - أبو القاسم عبد الله المستكفي بالله بن المكتفي (١٣)
- ٢٣ - أبو القاسم الفضل المطيع لله بن المقتدر (١٤)
- ٢٤ - أبو الفضل عبد الكريم الطائع لله بن المطيع (١٥)
- أبو العباس عبد الله المرتضى بن المعتز (٨) ٢١ ربيع الأول ٢٩٦
- أبو منصور محمد القاهر (٩) ١٥ المحرم ٣١٧
- أبو منصور محمد القاهر بالله بن المعتضد (١٠) ٢٧ شوال ٣٢٠
- أبو العباس أحمد الراضي بالله بن المقتدر (١١) ٦ جمادى الأولى ٣٢٢
- أبو اسحق ابراهيم المتقي لله بن المقتدر (١٢) ٢٠ ربيع الأول ٣٢٩
- أبو القاسم عبد الله المستكفي بالله بن المكتفي (١٣) ٢٠ صفر ٣٣٣
- أبو القاسم الفضل المطيع لله بن المقتدر (١٤) ١٢ جمادى الآخرة ٣٣٤
- أبو الفضل عبد الكريم الطائع لله بن المطيع (١٥) ١٣ ذي القعدة ٣٦٣

(١٠) خلع في ٦ جمادى الأولى سنة ٣٢٢ ، توفي في جمادى الأولى سنة ٣٣٩

(١١) توفي في ١٥ ربيع الاول سنة ٣٢٩ ، وتمذر العنور على مرشح للخلافة ، فلم ينتخب الخليفة إلا بعد ذلك بخمسة أيام

(١٢) خلع في ٢٠ صفر ٣٣٣ وتوفي سنة ٣٥٧

(١٣) كان يحمل أيضا لقب امام الحق . خلع وقتل في ٨ جمادى الآخرة سنة ٣٣٤

(١٤) بعد وفاة المطيع لم يعد الخليفة يضرب سكة باسمه واسكن المكتفي عاد الى اصدارها

(١٥) خلع في ١٩ رجب سنة ٣٨١ وتوفي سنة ٣٩٢ وظل اسمه حتى جمادى الأولى سنة ٣٨٩ يذكر في الخطبة وينقش على السكة في القسم الشرقي من الامبراطورية

(١) تار على أخيه الأمين منذ المحرم سنة ١٩٥ ومات الأمين في ٢٦ المحرم سنة ١٩٨

(٢) نودي به في ٢٥ ذي الحجة سنة ٢٠١ بعد مبايعة علي الرضا بولاية العهد .

(٣) دخل المأمون بغداد في ١٥ صفر سنة ٢٠٤

(٤) لم يخضع إلا في سنة ٢٣٣ ثم تار مرة أخرى ، وقتله الأفشين في السجن سنة ٢٣٣

(٥) هزمه عبد الله بن طاهر سنة ٢١٩

(٦) اعتزل الحكم في ١١ ذي الحجة سنة ٢٥١

(٧) وهو تاريخ توليه رسميا واسكن بعض سكته عليها تاريخ ٢٥١ مما يثبت أنه ولي الاسر في ذي الحجة من سنة ٢٥١

(٨) ولي الخلافة يوما واحدا

(٩) لم يحكم إلا يومين

- ٢٥ - أبو العباس أحمد القادر بالله بن اسحق بن المقتدر^(١) ١٩ رجب سنة ٣٨١ هـ
- ٢٦ - أبو جعفر عبد الله القائم بأمر الله بن القادر ١١ ذى الحجة ٤٢٢
- ثورة البساسيري^(٢) ٤٥٠-٤٥١
- ٢٧ - أبو القاسم عبد الله عدة الدين المقتدى بأمر الله بن محمد بن القائم ١٣ شعبان ٤٦٧
- ٢٨ Δ - أبو العباس أحمد المستظهر بالله بن المقتدى ١٥ المحرم ٤٨٧
- ٢٩ - أبو منصور الفضل المسترشد بالله بن المستظهر ١٦ ربيع الثاني ٥١٢
- ٣٠ - أبو جعفر المنصور الراشد بن المسترشد ١٧ ذى القعدة ٥٢٩
- ٣١ - أبو عبد الله محمد المقتفى لأمر الله بن المستظهر^(٣) ١٨ ذى القعدة ٥٣٠
- ٣٢ - أبو المظفر يوسف المستنجد بالله بن المقتفى ٢ ربيع الأول ٥٥٥
- ٣٣ - أبو محمد الحسن المستضيء بأمر الله بن المستنجد ٩ ربيع الثاني ٥٦٦
- ٣٤ Δ - أبو العباس أحمد الناصر لدين الله بن المستضيء ٢ ذى القعدة ٥٧٥
- ٣٥ - أبو نصر محمد الظاهر بأمر الله بن الناصر ٣٠ رمضان ٦٢٢
- ٣٦ Δ - أبو جعفر المنصور المستنصر بالله بن الظاهر ١٤ رجب ٦٢٣
- ٣٧ - أبو أحمد عبد الله المستعصم بالله بن المستنصر قتله هولاء في ١٤ صفر ٦٥٦ ١٠ جمادى الآخرة ٦٤٠

المراجع : الطبرى

ابن الأثير : الكامل

السيوطى : تاريخ الخلفاء . (طبع القاهرة سنة ١٣٠٥) .

Weil : Geschichte der Chalifen I-III

٥ - الخلفاء العباسيون فى مصر

- ١ - أبو القاسم أحمد المستنصر بن الظاهر ١٣ رجب ٦٥٩
- ٢ - أبو العباس أحمد الحاكم [الأول] بن الحسن (القبلى)^(٤) ٨ المحرم ٦٦١
- ٣ - أبو ربيعة سليمان المستكفى [الأول] بن الحاكم^(٥) جمادى الأولى ٧٠١
- ٤ - أبو اسحق ابراهيم الواثق [الأول] بن المستمسك بن الحاكم ٦ ذى القعدة ٧٤٠^(٦)
- ٥ - أبو العباس أحمد الحاكم [الثانى] بن المستكفى ٢١ ذى الحجة ٧٤٠
- ٦ - أبو الفتح أبو بكر المعتضد [الأول] بن المستكفى جمادى الآخرة ٧٥٣
- ٧ - أبو عبد الله محمد المتوكل [الأول] بن المعتضد^(٧) جمادى الأولى ٧٦٣
- ٨ - أبو يحيى زكريا المعتصم بن الواثق [الأول]^(٨) ربيع الأول ٧٧٩
- المعتصم (للمرة الثانية)^(٩) ربيع الثانى ٧٧٩
- ٩ - أبو حفص عمر الواثق [الثانى] بن الواثق [الأول] رجب ٧٨٥
- المعتصم (للمرة الثانية)^(١٠) ١٩ شوال ٧٨٨
- المتوكل (للمرة الثالثة) ١٠ جمادى الاولى ٧٩١

(١) « القبلى » (المترجم) . انظر أبو المحاسن : النجوم الزاهرة ج ٧

ص ١١٨ ، المقرئى : السلوك ج ١ ص ٤٦٢

(٥) توفى فى شعبان سنة ٧٤٠ ، أو أبو الربيع . انظر .

لين بول ، الترجمة التركيبية ص ٢٠

(٦) ظل منصب الخلافة قبله خالبا نحو شهرين

(٧) خلع

(٨) خلع

(٩) خلع

(١٠) خلع

(١) يظهر اسمه أيضا على النقود العز نوبية سنة ٤٢٤ ، انظر

Contr. III, Ns. 449, 450 et 458

(٢) كان الخليفة بالحق من رمضان سنة ٤٥٠ الى ذى القعدة

سنة ٤٥١ انظر Contr III, 50-57. N. 505 ابن خلسكان ج ١

ص ١٧٢ - Wustefeld : Geschichte der Fatimiden-

chalifen vol. III, Goett. 1880, p. 12-22.

(٣) تمت ديار ضرب بمدينة السلام سنة ٥٤١ يجعل اسمه وحده .

بمجموعة الاميرة فاطمة اسماعيل رقم ٤٨٣

(٤) جاء فى الاصل الفرنسى « القبلى » ولكن الصحيح

١٠	أبو الفضل عباس (أو يعقوب) المستعين بن المتوكل ^(١)	رجب	سنة ٨٠٨ هـ
١١	أبو الفتح داود المعتضد [الثاني] بن المتوكل	١٦ ذى الحجة	٨١٦
١٢	أبو ربيعة سليمان المستكني [الثاني] بن المتوكل	٤ ربيع الأول	٨٤٥
١٣	أبو بكر حمزة القائم بن المتوكل ^(٢)	المحرم	٨٥٥
١٤	أبو المحاسن يوسف المستنجد بن المتوكل	رجب	٨٥٩
١٥	أبو الأعز عبد العزيز المتوكل [الثاني] بن المستعين	٢٦ المحرم	٨٨٤
١٦	أبو الصبر يعقوب المستمسك بن المتوكل [الثاني] ^(٣)	صفر	٩٠٣
١٧	المتوكل [الثالث] بن المستمسك		
	المستمسك (للمرة الثانية)		٩٢٢
	المتوكل [الثالث] (للمرة الثانية) ^(٤)		٩٢٣

المراجع : السيوطي : تاريخ الخلفاء . (القاهرة سنة ١٣٠٥ هـ)

Weil : Geschichte der Chalifen, vol. 5. p. 441.

٦ - وزراء الخلفاء

السفاح ^(٥) :

١٣٢	أبو سلمة حفص بن سليمان الخلال الهمداني ^(٦)	ربيع الأول
١٣٢	أبو جهم بن عطية	رجب
١٣٣	خالد بن برمك	

المنصور :

١٣٦	خالد بن برمك ، استبقى .	١٣ ذى الحجة
١٣٨	أبو أيوب سليمان بن أبي سليمان تخمد المورياني الخوزي ^(٧)	جمادى الآخرة
	أبو الفضل الربيع بن يونس بن محمد بن عبد الله بن أبي فروة الحفاري ^(٨)	

المهدى :

١٥٨	أبو عبيد الله (أو عبد الله) معاوية بن عبيد الله بن يسار الأشعري .	
	(الزنديق) قتل سنة ١٦٩ .	
١٦٣	أبو عبد الله يعقوب بن داود بن عمر بن طهمان ^(٩) ، تولى بمكة ١٨٧ .	حول سنة
١٦٦	أبو الفضل الربيع بن يونس (للمرة الثانية)	حول سنة
	القيظ بن أبي صالح	

المهأدى :

١٦٩	أبو الفضل الربيع بن يونس (للمرة الثالثة)	المحرم
	ابراهيم بن ذكوان ^(١٠) الحتراني	

قتله أبو مسلم في الانبار في ١٥ رجب سنة ١٣٢ ، انظر ابن خلكان ج ١ ص ٤٦٧
^(٧) تولى سنة ١٥٤ ، ابن خلكان ج ١ ص ٥٩٥
^(٨) المصدر السابق ج ١ ص ٥٢١ ، ٥٢٦
^(٩) تاريخ تميمه وعزله غير معروف على وجه الدقة . انظر ترجمته في ابن خلكان ج ٤ ص ٣٥٢
^(١٠) في الاصل الفرنسي ذكوان واسكن الصحيح ذكوان بالذال (الترجمة)

(١) تولى سنة ٨٣٣ ، ظل فترة وجيزة من ٨١٥ سلطانا لمصر باسم الملك العادل ، انظر المالك .
(٢) تولى سنة ٨٦٢ وخلع قبلها
(٣) خلع ثم تولى سنة ٩٢٧
(٤) ان انتقال الخلافة الى السلطان سليم خرافة مصدرها المؤرخ Muradja d'Ohsson
(٥) لم يعرف الامويون منصب الوزارة أو لقب وزير
(٦) في الاصل الفرنسي «الجداني» ولكن الصواب الهمداني نسبة الى قبيلة همدان . كان يحمل لقب وزير آل محمد .

الرشيد :

- يحيى بن خالد بن برمك ربيع الأول سنة ١٧٠ هـ
- الفضل بن يحيى بن خالد بن برمك
- جعفر بن يحيى بن خالد بن برمك . توفى سنة ١٨٧ (١) ١٧٧
- أبو العباس الفضل بن الربيع بن يونس ، ابن الوزير أبي الفضل (٢) ١٨٧ المحرم

الأمين :

- أبو العباس الفضل . استبقى . اعتزل في رجب سنة ١٩٦ وتوفى ١٩٣
- في ذي القعدة سنة ٢٠٨

المأمون :

- الفضل بن سهل بن عبد الله السرخسي ذو الرياستين ، توفى في ٢ شعبان سنة ٢٠٢ (٣)
- الحسن بن سهل (أخو السابق) توفى في مستهل ذي الحجة سنة ٢٣٦ (٤)
- أحمد بن أبي خالد الأحول (٥) ٢٠٢ شعبان
- أحمد بن يوسف بن القاسم ٢٠٥ حول سنة
- أبو عباد ثابت بن يحيى بن يسار الرازي ٢١٠
- أبو عبد الله محمد بن يزيد بن سويد

المعتصم :

- أبو العباس الفضل بن مروان بن ماسرخس ، توفى في ربيع الثاني سنة ٢٥٠ (٦)
- أحمد بن عمار بن شاذي ٢٢١ رجب
- أبو جعفر محمد بن عبد الملك بن أبي حمزة أبان بن الزيات (٧) ٢٢٥

الواثق :

- ابن الزيات ، استبقى ٢٢٧ ربيع الأول

المتوكل :

- ابن الزيات ، استبقى ، ثم قتله الخليفة في ١٩ ربيع الأول سنة ٢٣٣ ٢٣٢ ذو الحجة
- أبو الوزير ٢٣٣ ربيع الأول
- أبو جعفر محمد بن الفضل الجرجرائي
- أبو الحسن عبيد الله بن يحيى بن خاقان الخراساني (الخاقاني الأول) ٢٤٠ حول سنة

المنتصر :

- أحمد بن الخصيب ٢٤٧ شوال

(١) هذا التاريخ مستمد من السكة
 (٢) ابن خلكان ج ٢ ص ٤٧١
 (٣) ابن خلكان ج ٢ ص ٤٧٢
 (٤) تزوجت ابنته بوران الخليفة المأمون . ابن خلكان
 (٥) ابن خلكان ج ١ ص ١٦
 (٦) ابن خلكان ج ٢ ص ٤٧٦
 (٧) في الاصل الفرنسي «عبان» والصواب أبان بالهمزة
 « المترجم » . ابن خلكان ج ٣ ص ٢٤٩

المستعين :

أحمد بن الخصب ، استبق	ربيع الثاني سنة ٢٤٨ هـ
أتماش ، قتلته العامة في ربيع الثاني سنة ٢٤٩	٢٤٨
أبو صالح عبد الله بن محمد بن يزداد بن سويد ^(١)	ربيع الثاني ٢٤٩
أبو جعفر محمد بن الفضل الجرجاني ، (للمرة الثانية)	٢٤٩

المعتز :

أبو الفضل جعفر بن محمود الاسكافي	٢٥٢
أبو موسى عيسى بن فروخانشاه	
أبو جعفر أحمد بن اسرائيل الأنباري	حول ٢٥٢
أبو الفضل جعفر بن محمود الاسكافي (للمرة الثانية)	

المهتدي :

الاسكافي ، استبق	رجب ٢٥٥
أبو أيوب سليمان بن وهب بن سعيد بن عمرو بن الحصين بن قتال بن مت ^(٢)	٢٥٥

المعتمد :

عبيد الله بن يحيى الخاقاني [الأول] ، (للمرة الثانية) ، توفي سنة ٢٦٣	رجب ٢٥٦
الحسن بن مخلد بن الجراح ، توفي في ذي القعدة سنة ٢٦٣ ^(٣)	ذو القعدة ٢٦٣
أبو أيوب سليمان بن وهب بن سعيد ، (للمرة الثانية) ^(٤)	ذو الحجة ٢٦٣
أبو الصقر اسماعيل بن بلبل	ذو الحجة ٢٦٥
أحمد بن صالح بن شير زاد القُطرُ بُلَى ^(٥)	صفر ٢٧٧
عبيد الله بن سليمان بن وهب بن سعيد	٢٧٧

المعتضد :

عبيد الله بن سليمان ، توفي في الخدمة سنة ٢٨٨	٢٧٩
أبو الحسين القاسم بن عبيد الله بن سليمان بن وهب بن سعيد ، المسمى ولي الدولة	٢٨٨

المسكتفي :

الوزير السابق ، توفي سنة ٢٩١ ^(٦)	٢٨٩
أبو أحمد العباس بن الحسن بن أحمد بن القاسم بن عبد الله بن أيوب الجرجاني	٢٩١
محمد بن دواد بن الجراح (ابن المعتز)	٢٩٦

المقتدر :

العباس بن الحسن الجرجاني ، استبق	١٢ ذي القعدة ٢٩٥
أبو الحسن علي بن محمد بن الفرات (ابن الفرات الأول)	٢٢ ربيع الثاني ٢٩٦

(٤) كان سجيناً من سنة ٢٦٥ حتى توفي سنة ٢٧٢
 (٥) لم يذكره ابن الاثير
 (٦) ولكن اسمه يظهر أيضا على نقود من سنتي ٢٩٢ و ٢٩٣
 ضربت بعد وفاته أنظر Vasmer: Beiträge, Wiener Num. Zeitschr. 1925, et Br. M. Cat. add. 1 p. 74

(١) ابن أبي عبد الله محمد وزير المأمون
 (٢) توفي بالسجون في ١٥ صفر سنة ٢٧٢ . ابن خلصان ج ١ ص ٥٩٦ (في طبعة بولاق : قيس بن قبال . المترجم) .
 (٣) توفي في ذي القعدة سنة ٢٦٣ ، انظر التذكرة .
 Amedroz: Tadhkira, J. R. A. S. 1908, pp, 419, 451

أبو علي محمد بن عبيد الله بن يحيى ، (الخاقاني الثاني)	٤	ذى الحجة سنة ٢٩٩ هـ
علي بن عيسى بن دواد بن الجراح	٣٠١	المحرم
ابن الفرات [الأول] (للمرة الثانية) ، قبض عليه في ٢٢ جمادى الأولى سنة ٣٠٦	٨	ذى الحجة ٣٠٤
أبو محمد حامد بن العباس ، قتله أبو المحسن	٣٠٦	جمادى الآخرة
ابن الفرات الأول ، (للمرة الثالثة) . قتل في ١٣ ربيع الأول سنة ٣١٢ .	١٣	ربيع الثاني ٣١١
أبو القاسم عبد الله بن محمد بن عبيد الله (الخاقاني الثالث)	٣١٢	ربيع الأول
أبو العباس أحمد بن عبيد الله بن أحمد (أو سليمان) بن الخصب	١١	رمضان ٣١٣
علي بن عيسى بن الجراح ، (للمرة الثانية) (١) ، توفي في ذي الحجة سنة ٣٣٤	١١	ذى القعدة ٣١٤
أبو علي محمد بن علي بن الحسن (ابن مقله الأول)	١٥	ربيع الأول ٣١٦
أبو القاسم سليمان بن الحسن بن مخلد (٢)	٣٠	جمادى الأولى ٣١٨
أبو القاسم عبيد الله بن محمد الكلوذاني	٢٦	رجب ٣١٩
الحسين بن القاسم بن عبيد الله بن سليمان بن وهب ، عميد الدولة	٢٩	رمضان ٣١٩
أبو الفتح الفضل بن جعفر بن محمد بن الفرات [الثاني]	٢٨	ربيع الثاني ٣٢٠

القاهر :

أبو علي محمد بن علي بن مقله [الأول] ، (للمرة الثانية)	٢٩	شوال ٣٢٠
محمد بن القاسم بن عبيد الله بن سليمان بن وهب ، توفي في ٣ ذي الحجة سنة ٣٢١	٣	مستهل شعبان ٣٢١
ابن الخصب ، (للمرة الثانية)	١٣	ذى القعدة ٣٢١

الراضى :

ابن مقله [الأول] ، (للمرة الثالثة)	٢٦	جمادى الأولى ٣٢٢
عبد الرحمن بن عيسى بن داود بن الجراح ، أخو الوزير الذي ولي في ٣٠١ .	١٥	جمادى الأولى ٣٢٤
أبو جعفر محمد بن القاسم الكرخي ، شهران ونصف	١٥	مستهل جمادى الآخرة ٣٢٤
أبو القاسم سليمان ، بن مخلد ، (للمرة الثانية)	١٥	رجب ٣٢٤
أبو الفتح الفضل ، بن الفرات [الثاني] ، (للمرة الثانية)	١٥	ذو الحجة ٣٢٤
ابن مقله الأول ، (للمرة الرابعة)	١٥	ربيع الثاني ٣٢٦
ابن الفرات الثاني ، (للمرة الثالثة) (٣)	١٥	شوال ٣٢٧
أبو عبد الله أحمد بن محمد البريدي [الأول]	٦	رجب ٣٢٧
أبو القاسم سليمان بن مخلد ، (للمرة الثالثة)	٢٠	ذى القعدة ٣٢٨

المتقى (٤) :

ابن مخلد ، استبقى	٢٠	ربيع الأول ٣٢٩
أبو الخير أحمد بن محمد بن ميمون ، ٣٣ يوماً	٣	شعبان ٣٢٩
البريدي [الأول] ، (للمرة الثانية) ٢٤٠ يوماً	٦	رمضان ٣٢٩
أبو اسحق محمد بن أحمد الاسكافي القراريطي ، ٤٣ يوماً	١٢	شوال ٣٢٩
أبو جعفر محمد الكرخي ، (للمرة الثانية) ٣٣ يوماً	٢٥	ذى القعدة ٣٢٩
أبو عبد الله الكوفي	٢٨	ذى الحجة ٣٢٩

(٢) ابن الوزير الذي ولي في ذي القعدة سنة ٢٦٣

(٣) كان مستترا وناب عنه عبد الله بن علي النقرى

(٤) لم يعد للوزراء في عهد المتقى سلطة حقيقية

(١) قبل وصوله الى بغداد في ٥ صفر سنة ٣١٥ ناب عنه

أبو القاسم عبيد الله بن محمد الكلوذاني الذي ولي الوزارة

بعد ذلك في شهر رجب سنة ٣١٩

- البريدى [الأول] ، (للمرة الثالثة) ، ١٣ يوما ٢٥ ربيع الثاني سنة ٣٣٠ هـ
 القراريطى ، (للمرة الثانية) ، ٤٢ يوما ٨ جمادى الأولى ٣٣٠
 ظل المنصب خالياً من ٢٠ جمادى الآخرة حتى ١١ شوال سنة ٣٣٠ أثناء وجود البريدى ببغداد
 القراريطى ، (للمرة الثالثة) ، إلى ٢٦ جمادى الآخرة سنة ٣٣١ ١٥ شوال ٣٣٠
 أبو العباس أحمد بن عبيد الله الأصبهاني^(١) ، ٥١ يوما ١٢ رجب ٣٣١
 القراريطى ، (للمرة الرابعة) ، ٢٠ يوما ٥ رمضان ٣٣١
 أبو الحسين على بن محمد بن على ، لابن مقله [الثانى] ، سنة وخمسة أشهر ٢٥ رمضان ٣٣١

المستكفي^(٢) :

- ٣٣٣ أبو الفرج محمد بن على السامري ، ٤٢ يوما ولم يكن خليفته أبو عبد الله بن أبي سليمان
 أو من جاء بعده إلا كتاباً يدبرون شئون الخليفة الخاصة ٢٩ صفر
 ثمة ثغرة كبيرة (تشمل عهود المطيع والطائع والقادر)

القائم :

- ٤٢٢ أبو طاهر محمد بن أيوب
 ٤٣٧ أبو القاسم على بن حسن بن أحمد بن محمد بن المسلممة ، رئيس الرؤساء
 ٤٥٠ أبو نصر محمد بن محمد ، نخر الدولة ، ابن جُهمير [الأول]
 ثورة البساسيري ٤٥٠-٤٥١
 ٤٥٣ أبو الفتح محمد بن المنصور بن أحمد بن دارُست ١٥ ربيع الثاني
 ٤٥٤ نخر الدولة ، (للمرة الثانية) ٣٠ رمضان
 ٤٦٠ أبو يعلى الحسين بن محمد بن عبد الله بن ابراهيم الهتمداني
 ٤٦١ نخر الدولة ، (للمرة الثالثة) صفر

المقتدى :

- ٤٦٧ نخر الدولة ، استبق
 ٤٦٧ محمد بن محمد بن محمد ، عميد الدولة ، ابن جُهمير [الثانى] ٩ ذى الحجة
 ٤٧١ أبو شجاع ظهير الدين ، مؤقتاً ، لبضعة أيام
 ٤٧١ ابن جهير [الثانى] ، (للمرة الثانية)
 ٤٧٦ أبو الفتح المظفر ، ابن رئيس الرؤساء ، لوقت قصير
 ٤٧٦ أبو شجاع ظهير الدين محمد بن الحسين بن محمد بن عبد الله بن ابراهيم
 الهتمداني الروذرواري^(٣) ، ثبت نهائياً
 ٤٨٤ عميد الدولة ، (للمرة الثانية) ذى الحجة

المستظهر :

- ٤٩٣ أبو القاسم على بن محمد بن محمد ، ابن جهير [الثالث] ، قوام الدين ، زعيم الرؤساء رمضان
 ٥٠١ أبو المعالي هبة الله بن محمد بن المطلب ، مجد الدين المحرم
 ٥٠٢ زعيم الرؤساء ، (للمرة الثانية) رجب

(١) ابن الورير الذى ولى سنة ٤٦٠ ، من رجال الادب ، شمل
 الحريرى برطابته . صاحب ذيل تجارب الامم لمسكويه ، توفى
 فى جمادى الآخرة سنة ٤٨٨ ، انظر ابن خلكان ج ٢
 ص ٤٨٦

(١) ولاء أمير الامراء ناصر الدولة بن حمدان
 (٢) كتب ابن الاثير فى حوادث سنة ٣٣٤ يقول : « فلما
 كان أيام معز الدولة زال ذلك جميعه بحيث لم يبق له وزير
 إنما كان له كاتب يدبر اقطاعه واخراجاته لاغير »

المسترشد :

٥١٢ هـ	ربيع الثاني سنة ٥١٢ هـ	أبو علي الحسن بن علي بن صدقة، جلال الدين [الأول] (عميد الدولة) ^(١)
٥١٦	جمادى الأولى	الشريف أبو القاسم علي بن طراد الزينبي العباسي
٥١٦	شعبان	أبو نصر أحمد بن نظام الملك
٥١٧		جلال الدين [الأول] ، (للمرة الثانية) ، توفي في ١٥ رجب سنة ٥٢٢ هـ
٥٢٢	رجب	أنوشروان بن خالد بن محمد القاشاني، شرف الدين ، توفي في رمضان سنة ٥٣٢ هـ

الراشد :

٥٢٩	ذو القعدة	أبو الرضا محمد بن صدقة ، جلال الدين [الثاني] ^(٢) ، توفي سنة ٥٥٦ هـ
-----	-----------	---

المقتنى :

٥٣٠	ذو القعدة	الشريف أبو القاسم علي ، (للمرة الثانية)
٥٣٠		سديد الدولة الأنباري
٥٣٥		أبو نصر المظفر بن علي بن محمد ، نظام الدين ، ابن جيهري [الثالث]
٥٣٥		أبو القاسم علي بن صدقة ، مؤتمن الدولة ، قوام الدين ^(٣)
٥٤٤	ربيع الثاني ٣	أبو المظفر يحيى بن محمد بن سعيد بن الحسن بن أحمد بن الحسين
		جهم بن عمرو الشيباني ، عون الدين ، ابن هبيرة [الأول]

المستنجد :

٥٥٥	ربيع الأول ٣	ابن هبيرة [الأول] ، استبق ، ولقبه سلطان العراق ^(٤)
٥٦٠	جمادى الأولى ١٣	محمد بن يحيى ، عز الدين ، ابن هبيرة [الثاني] ، ابن السابق
٥٦٣		أبو جعفر أحمد بن محمد بن سعيد ، شرف الدين بن البلدي ، قتل سنة ٥٦٦ هـ

المستضيئ :

٥٦٦	ربيع الثاني	أبو الفرج محمد بن أبي الفتوح عبد الله بن رئيس الرؤساء ، أستاذ الدار
		عضد الدين ، قتل في ذي القعدة سنة ٥٧٣ هـ
٥٦٦		أبو الفضل يحيى بن عميد الله بن محمد بن المعمر بن جعفر ، زعيم الدين ^(٥)
٥٧٠	ربيع الأول	أبو بكر منصور بن أبي القاسم نصر ، ظهير الدين ، ابن العطار

الناصر :

٥٧٥	ذو القعدة ٢	ابن العطار ، استبق
٥٧٥	ذو القعدة	أبو الفتح بن الصاحب ، مجد الدين
٥٨٣		أبو المظفر عميد الله بن يونس ، جلال الدين
٥٨٤	صفر ٦	سعيد بن علي بن حديده ، معز الدين الانصاري ، أبو المعالي (الملقب ابن حديد)
		توفي في جمادى الآخرة سنة ٦١٠ هـ
٥٩٠		أبو المظفر محمد بن أحمد ، مؤيد الدين ، ابن القصاب
٥٩٢	شعبان ٤	السيد الناصر بن المهدي العلوي الرازي البغدادي ، ناصر الدين
٥٩٢		محمد بن محمد بن عبد الكريم ، مؤيد الدين ، برز القمي

(١) وهو غير ابن جيهري الثاني الذي اتخذ أيضا لقب عميد الدولة
انظر ابن خلكان ج ٢ ص ٣٢٧
(٢) انظر وزراء السلاجقة
(٣) عمه الوزير الذي ولي سنة ٥١٢ هـ
(٤) ولد سنة ٤٩٧ وتوفي في ١٣ جمادى الاولى سنة ٥٦٠
انظر ابن خلكان ج ٢ ص ٣٢٧
(٥) ولد في ٢٩ صفر سنة ٥١١ وتوفي في ٢٠ ربيع الاول سنة ٥٧٠ ، انظر ابن خلكان ج ٢ ص ٣٢٣

الظاهر :

محمد بن محمد بن عبد الكريم ، مؤيد الدين ، برز الثمصي ٣٠ رمضان سنة ٦٢٢ هـ

المستنصر :

الوزير السابق نفسه ١٤ رجب ٦٢٣

أبو الأزهر أحمد بن محمد ، ناصر الدين ، ابن الناقد ٦٢٣

المستعصم :

الوزير السابق نفسه ١٠ جمادى الآخرة ٦٤٠

أبو طالب محمد بن أحمد ، مؤيد الدين ، ابن العلقمي^(١) ٦٤٠

هولاكو يستولى على بغداد ١٤ صفر ٦٥٦

أبو القاسم علي بن محمد ، شرف الدين^(٢) ربيع الثاني ٦٥٦

عطا ملك ، علاء الدين الجويني^(٣) ٦٦١

٧ - أمير الأمراء

١ - مونس الخادم ١٧ المحرم ٣١٧

٢ - طريف السبكي ، الى مستهل ذي القعدة سنة ٣٢١ مستهل شعبان ٣٢١

كان النصب شاغراً في سنتي ٣٢٢ ، ٣٢٣

٣ - أبو بكر محمد بن رائق المحرم ٣٢٤

٤ - أبو الحسين بختيار الرائي ذو القعدة ٣٢٦

٥ - كورتيكين الديلمي ، مدة شهر ٣ شوال^(٤) ٣٢٩

محمد بن رائق ، (للمرة الثانية) ذو القعدة ٣٢٩

٦ - ناصر الدولة حسن بن حمدان مستهل شعبان ٣٣٠

٧ - المظفر أبو الوفا توزون ، توفي في ٢٣ المحرم سنة ٣٣٤ رمضان ٣٣١

٨ - أبو جعفر محمد بن يحيى بن شيرزاد ، إلى ١١ جمادى الأولى سنة ٣٣٤ ٢٣ المحرم ٣٣٤

(من البيت البويهى)

٩ - عماد الدولة ١٢ جمادى الأولى ٣٣٤

١٠ - ركن الدولة ٣٣٨

١١ - عضد الدولة ١٨ شوال ٣٦٧

١٢ - صنم صام الدولة شوال ٣٧٢

١٣ - شرف الدولة رمضان ٣٧٦

١٤ - بهاء الدولة جمادى الآخرة ٣٧٩

١٥ - سلطان الدولة ٤٠٣

١٦ - مشرف الدولة ٤١٢^(٥)

(٥) أصبح لقب أمير الامراء منذئذ تشريفياً لحسب .
وفي سنة ٤١٢ حصل مشرف الدولة من الخليفة على لقب شاهنشاه وعلى الرغم
من أن هذا البويهى كان السيد الحقيقي في العراق والعاظمة إلا أن اسماء
الدولة سيد همدان وأصبهان اتخذ لنفسه لقب أمير الامراء دون أن
يذهب إلى بغداد فقط St. Lane-Poole: Unpublished coins of
the Kakwayhids, Num. Chron. 1875

(١) شيمي احتفظ بمنصبه في عهد هولاكو . توفي
في ربيع الثاني سنة ٦٥٦
(٢) ابن السابق
(٣) انظر البقية عند الكلام على ولاية بغداد
(٤) ذكر مسكويه في تجارب الامم (طبع مرجليوث ج ٢
ص ١٨) التاريخ المضبوط لولاية كورتيكين

- (١)
 سنة ٤١٦ هـ ١٧ - جلال الدولة
 ٤٣٥ ٦ شعبان ١٨ - عماد الدين
 ٤٤٠ ١٩ - خسرو - فيروز - الى ٢٢ رمضان سنة ٤٤٧ ، دخول طغرل بك بغداد .

٨ - وزراء أمير الأمراء

- ١ - مونس }
 دون وزراء }
 ٢ - طريف }
 ٣ - أبو بكر محمد بن رائق
 ٣٢٤ أبو الفتح الفضل بن جعفر ، ابن الفرات [الثاني] ، (كان يخدم الخليفة كذلك)
 ٤ - نجيم
 ٣٢٦ علي بن خلف بن طيَّاب
 ٣٢٧ أبو جعفر محمد بن يحيى بن شيرزاد
 ٣٢٨ أبو عبد الله الكوفي (مع لقب كاتب)
 ٥ - كورتكين (ظل شهراً بغير وزير)
 ٣٢٩ محمد بن رائق ، [للمرة الثانية] : أبو عبد الله الكوفي
 ٦ - ناصر الدولة
 ٣٣٠ الكوفي ، استبق
 ٧ - توزون
 ٣٣١ أبو جعفر محمد بن يحيى بن شيرزاد ، حتى ٢٠ المحرم سنة ٣٣٤
 ٣٣٤ ٨ - ابن شيرزاد
 [عن البقية انظر البوميين]

(١) لم يدرك بغداد إلا في رمضان سنة ٤١٨

٩ - البرامكة

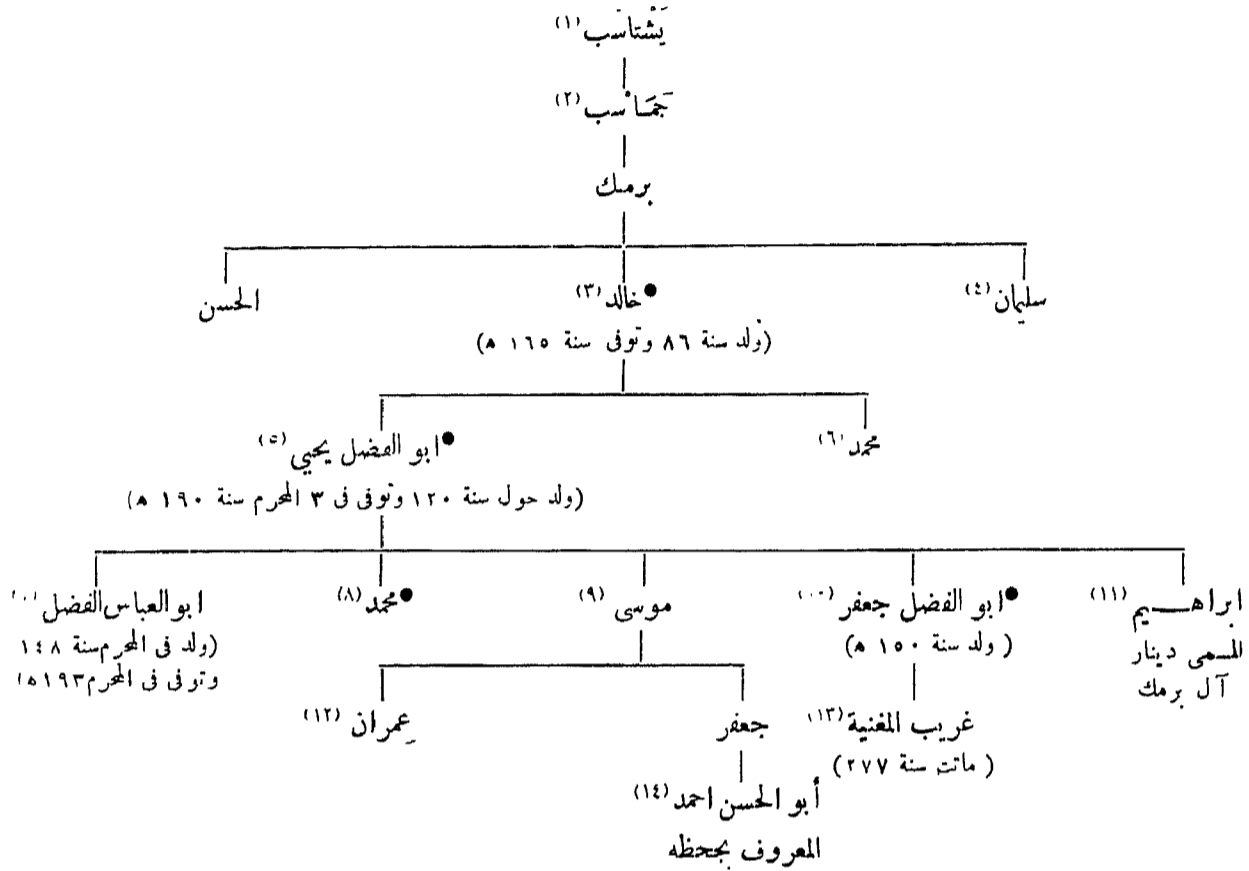

المراجع : المسعودي : مروج الذهب ج ٦ ص ٣٦١ ، ٣٨٦
ابن خلكان (دى سلان) ج ١ ص ٣٠١ ، ج ٢ ص ٤٥٩ ، ج ٤ ص ١٠٣
دائرة المعارف الاسلامية ج ١ ص ٦٩١ (مقال بآرئتلد) .

L. Bouvat : Les Barmécides d'après les historiens arabes et persans, Paris. 1912.

- (١) أجداد وهميون
(٢) أجداد وهميون
(٣) كان رئيساً لديوان الحجاج منذ سنة ١٣٢ ووزيراً من سنة ١٣٣ إلى ١٣٨ وحاكماً لطبرستان والموصل من سنة ١٤٨ إلى ١٥١
(٤) حارب البيزنطيين سنة ١٦٣
(٥) كان في سنة ١٥٨ حاكماً لأذربيجان وفي سنة ١٦١ مؤدباً للأمير هارون (الرشيد) وفي سنة ١٦٣ رئيساً لديوان الرسائل ثم وزيراً في سنة ١٧٠. أنظر ابن خلكان ج ٢ ص ٣٢١-٣٢٦
(٦) نجبا من مذبحة أسرته
(٧) والى أرمينيا سنة ١٧٥ والى مصر من ١٧٦ إلى ١٨٤ وخراسان من ١٧٧ إلى ١٧٩ أنظر ابن خلكان (دى سلان) ج ١ ص ٥٦٩-٥٧٠
(٨) ظل حاجباً حتى سنة ١٧٩
- (٩) كان بسورية سنة ١٧٦ ، ولى السند سنة ٢١٤
(١٠) كان والياً على مصر سنة ١٧٦ وعلى دمشق سنة ١٨٠ ، قتل في مستهل صفر ١٨٧ ، قيل انه تزوج العباسة أخت الرشيد ، انظر ابن خلكان (دى سلان) ج ١ ص ١٥٤-١٥٧
(١١) انظر : Bibliothek Arabischer Historiker und Geographen von Hans v. Mzik, Leipzig 1926. I^{ste} vol. : Das Kitab al-Wuzara wal-Kuttab des.....Ibn Abdus al-Djahschiri
(١٢) ولى المدائن سنة ١٩٦ والسند سنة ٢١٦
(١٣) جاء اسمها في كتاب الأغاني «عمرىب» بالعين وكذلك «عمرىب» في Ibn'Abidus: 122, a, b
(١٤) توفي بواسط سنة ٣٢٤ وقد بلغ المائة . انظر ارشاد الأريبي ج ١ ص ٣٨٣ ، ابن خلكان (دى سلان) ج ١ ص ٥٩

١٠ - بنو المهلب

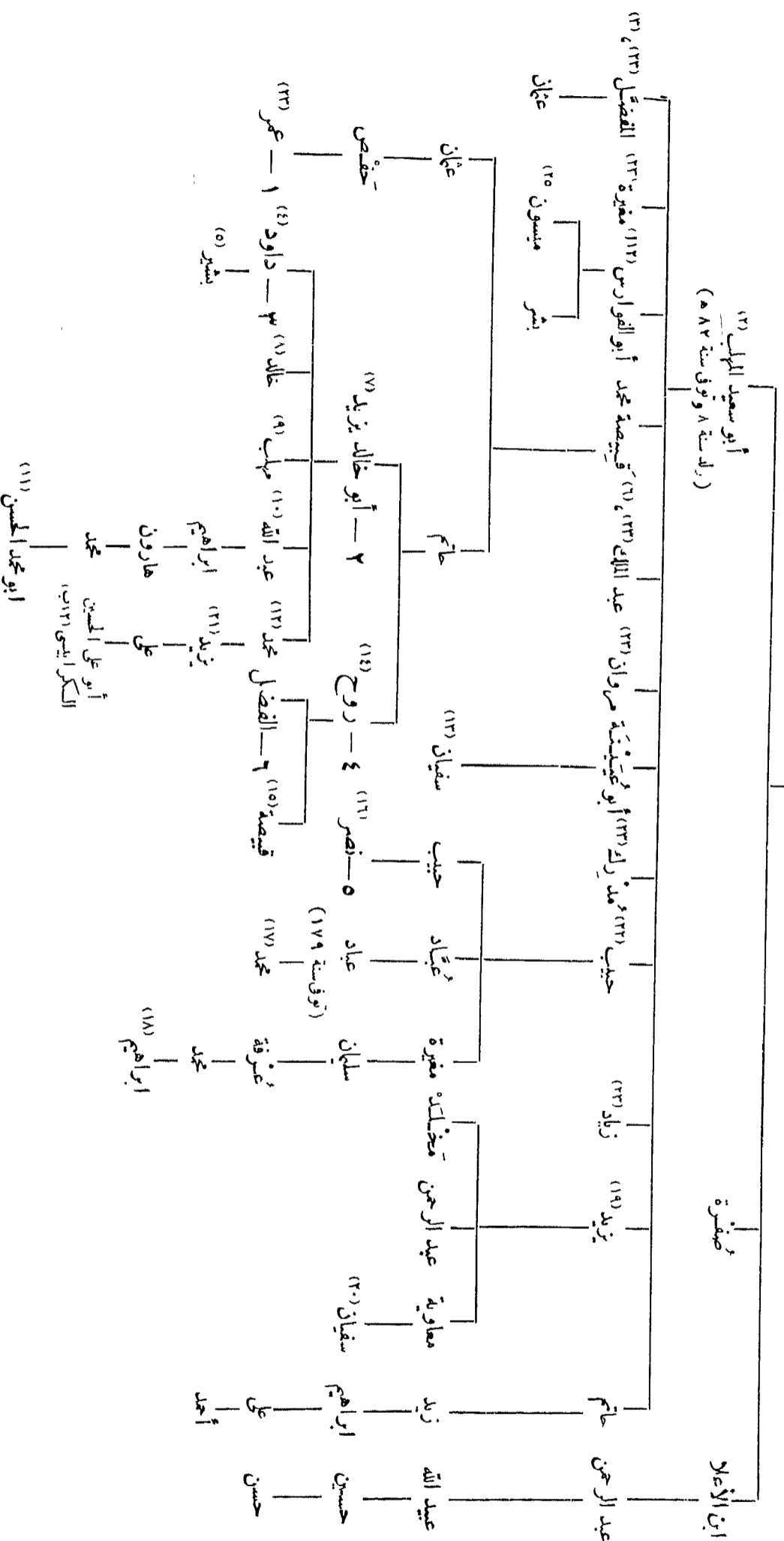
أبو صفرة ظالم ، عزاز صد ، الأزدي^(١)

المهلبون الآخرون

- ١ - أبو عاصم محمود بن محمد بن القاسم ، المحدث ، توفي سنة ٤٨١
- ٢ - علي بن عتيبان . مع الريح بالبحر سنة ٢٥٥ ، قتل ببغداد سنة ٢٧٢
- ٣ - بهاء الدين أبو الفضل زهير بن محمد بن علي بن يحيى بن الحسن بن جعفر بن منصور ابن عاصم . وزير الصالح نجم الدين أيوب بن الكامل ، ولد في هـ ذي الحجة سنة ٥٨١ وتوفي في ٤ ذي القعدة سنة ٦٥٦ ؛ أنظر : ابن خلكان (دى سلان) ج ١ ص ٥٤٢

المهلبون ولاية إفريقية

- ١ - أبو جعفر هزارة عمر بن حفص سنة ١٥١ هـ
- ٢ - أبو خالد يزيد بن حاتم ١٥٤
- ٣ - داود بن يزيد ١٧٠
- ٤ - أبو حاتم روح بن حاتم ، توفي في ٢٣ رمضان سنة ١٧٤ ١٧١
- ٥ - نصر بن حبيب ، توفي سنة ١٧٩ ١٧٤
- ٦ - الفضل بن روح ، حتى سنة ١٧٩ ١٧٧

المراجع :

Wistenfeld, Tabellen 11
Goldziner, Mün. Studien I, 133, 2
Zambaur, Contributions II. 21

- (١٦) كان يعمر سنة ١٤٩
- (١٧) ولي البصرة حول سنة ٢١٠ الى ٢١٨ ، توفي سنة ٢١٨
- (١٨) أبو عبد الله نطوقه ، توفي سنة ١٢٢٣ ، أنظر ابن خلكان (دى سلان) ج ١ ص ١٤—١٥
- (١٩) واني خراسان من سنة ٨٢ الى ٨٥ ومن ٩٧ الى ٩٩
- والواصل سنة ٩١ والبصرة من ٩٦ الى ٩٩ ومن ١٠١ الى ١٠٢ ، أنظر ابن خلكان ج ٢ ص ٢٥٠—٢٥١
- (٢٠) والي البصرة من سنة ١٣٩ الى سنة ١٤٥
- (٢١) قال الشعر سنة ٢١٣
- (٢٢) والي السند من سنة ١٩٥ الى سنة ٩٩
- (٢٣) والي السند من سنة ١٤٢ الى سنة ١٥١
- (٢٤) قتلوا جميعاً بالسند حول سنة ١٠٠ ، أنظر البلاذري (طبع دى غزويه) ص ٤٤٢
- (٢٥) أو ميسور : أنظر b Ibn Abdu's, 56

- (١١) ولد في ٢٦ في ٢٩١ هـ وتوفي في ٢٦ شعبان سنة ٣٥٢ ، وزير البرقيتين من سنة ٣٢٩ إلى سنة ٣٥٢ ، أنظر ابن خلكان ج ١ ص ١٧٨—١٧٩
- (١٢) قائد جيش الأيمن سنة ١٩٦ ، والي خوزستان من سنة ١٩٣ إلى ١٩٦ ، توفي سنة ١٩٦
- (١٣) جاء اسمه في البلاذري (ط . دى غزويه ص ٤٤٢) مناوية خطاً
- (١٤) (ب) فقيه ومحدث ، توفي سنة ٢٤٥
- انظر Bro-kelmann E. I, 11, 770 إلى ١٣٣
- (١٥) والي البصرة من سنة ١٦٧ والسند من ١٦٥ إلى سنة ١٦٧
- ١٦٠ إلى ١٦١ وأرمينيا سنة ١٦٩ ، أنظر ابن خلكان (دى سلان) ج ١ ص ٢٦٩—٢٧٠
- (١٥) مطالب بولاية إفريقية بعد وفاة أبيه

- (١) يبدو أن اسمه الأصل كان يتأراه أو يستقروج
- (٢) والي الواصل من قبل عبد الله بن الزبير سنة ٦٧ ، والي خراسان من سنة ٧٨ إلى سنة ٨٢ ، أنظر ابن خلكان ج ٢ ص ١٩١—١٩٥
- (٣) والي خراسان من سنة ٨٥ إلى سنة ٨٦
- (٤) والي مصر سنة ١٧٤ والسند من سنة ١٨٤ إلى سنة ٢٠٥
- (٥) والي السند سنة ٢٠٥
- (٦) مطالب بولاية خراسان سنة ٨٦
- (٧) والي مصر من سنة ١٤٢ إلى سنة ١٥٢ ، توفي في ١٥ رمضان سنة ١٧٠ ، أنظر ابن خلكان ج ٢ ص ٣٧١—٣٧٤
- (٨) والي الواصل سنة ١٩٠
- (٩) ولي إفريقية مؤقتاً في الحرم سنة ١٧٧ عقب موت نصر ابن حبيب
- (١٠) عامل تونس سنة ١٧٧

١١ - بنو الخاقان

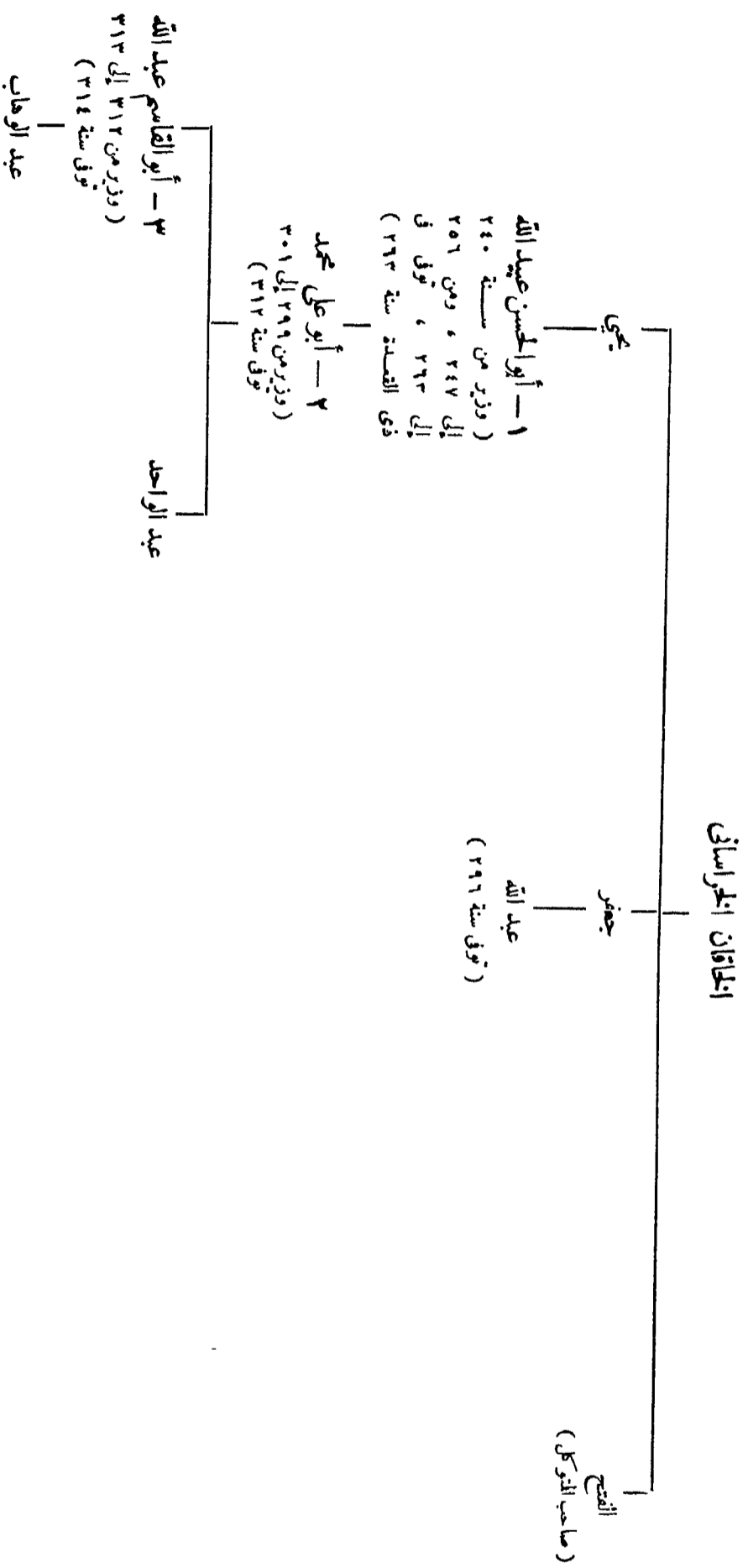

المراجع : ابن الأثير : الكامل ج ٨
هلال الصافي : كتاب الوزراء (نشره Amedroz)
دائرة المعارف الإسلامية ج ٢ ص ٤١٨ مادة (ابن خاقان) .

١٢ - بنو الفرات^(١)

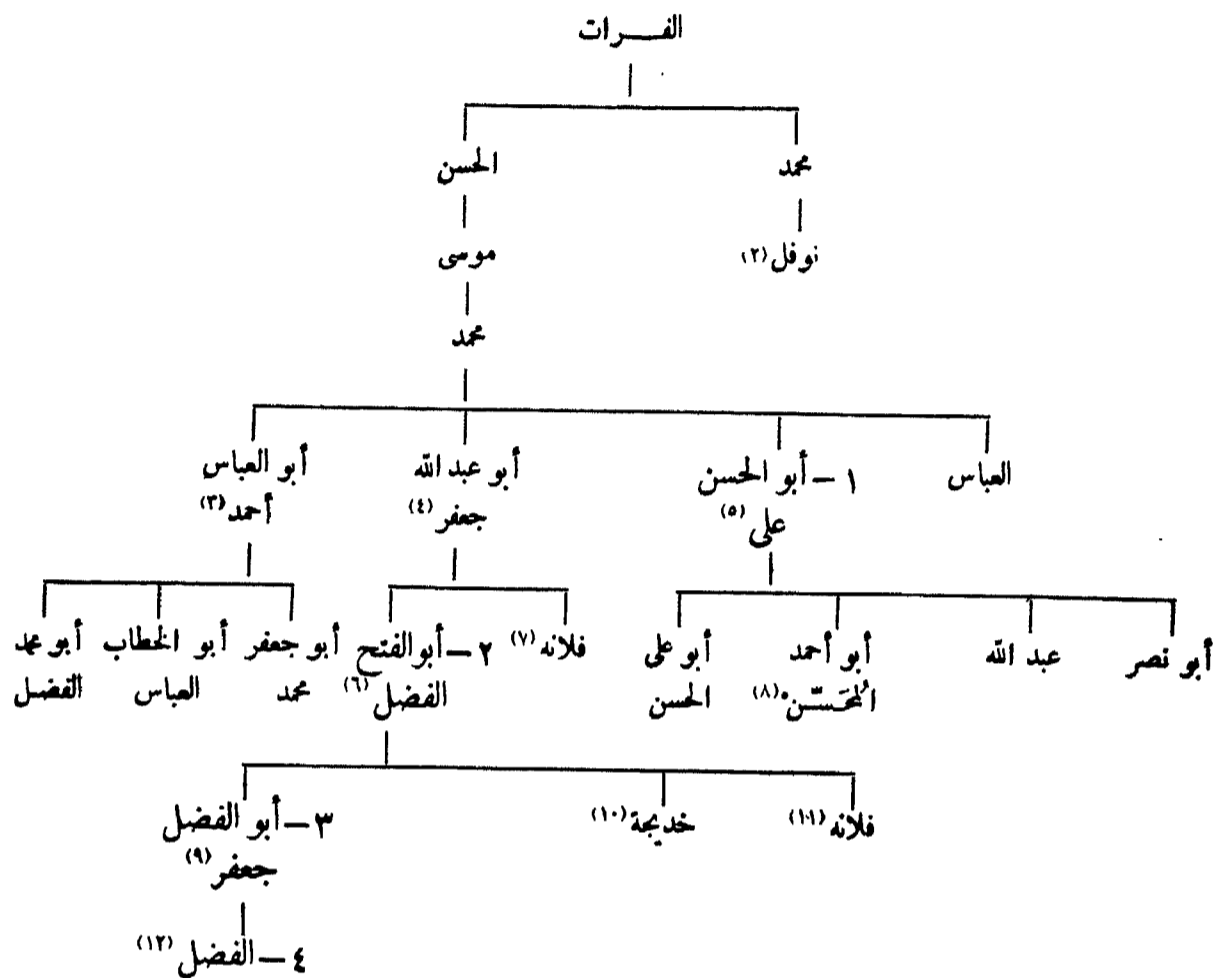

المراجع : ابن القطعي : المعرى .

الصباي : كتاب الوزراء .

دائرة المعارف الاسلامية (مادة ابن الفرات) .

سنة ٢٧٩ ، وتقلد الوزارة في سنتي ٣٢٠ و ٣٢٤ ، كان بحلب
سنة ٣٢٢ ، توفى في ٨ جمادى الأولى سنة ٣٢٧
(٧) تزوجت ابن عمها الحسن
(٨) ولد سنة ٢٧٩ وتوفى سنة ٣١٢
(٩) ابن الفرات الثالث أو ابن حنزابة ، ولد في ٣ ذى الحجة
سنة ٣٠٨ ، استوزره العزيز الخليفة الفاطمي من سنة ٣٨٣
إلى سنة ٣٨٤ ، توفى في ١٣ صفر سنة ٣٩١ ، انظر ابن خلكان
ج ١ ص ١١٠-١١١
(١٠) تزوجت محمد بن طنج الأخبيد
(١١) تزوجت محمد بن رائق . انظر أمير الأسراء
(١٢) استوزره الخليفة الفاطمي الحاكم سنة ٤٠٥

(١) كان بنو الفرات رافضة
(٢) وإلى مصر سنة ١٤٢
(٣) كان طالماً وخطاطاً ، توفى في ١٥ رمضان سنة ٢٩١ ،
انظر ابن خلكان ج ١ ص ٣٧٣
(٤) تزوج حنزابة الجارية الرومية . توفى في شوال سنة ٢٩٧ ،
ويسمى أيضاً أبو خطاب
(٥) ولد في ٢٣ ربيع الثاني سنة ٢٤١ ، تقلد الوزارة من سنة ٢٩٦
إلى ٢٩٩ ومن ٣٠٤ إلى ٣٠٦ ومن ٣١١ إلى ٣١٢ ، توفى في
١٣ ربيع الثاني سنة ٣١٢ ، (ابن الفرات الأول) . انظر ابن خلكان
ج ١ ص ٣٧٢
(٦) ابن الفرات الثاني أو ابن حنزابة ، ولد في ٢٢ شبان

١٣ - بنو النّوشري

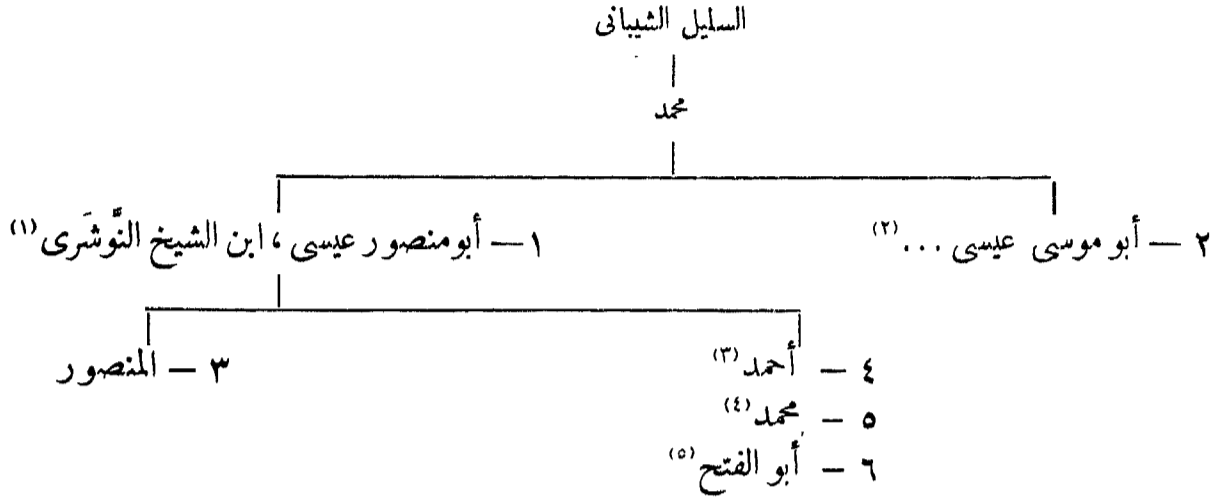

١٤ - بنو الحرشي

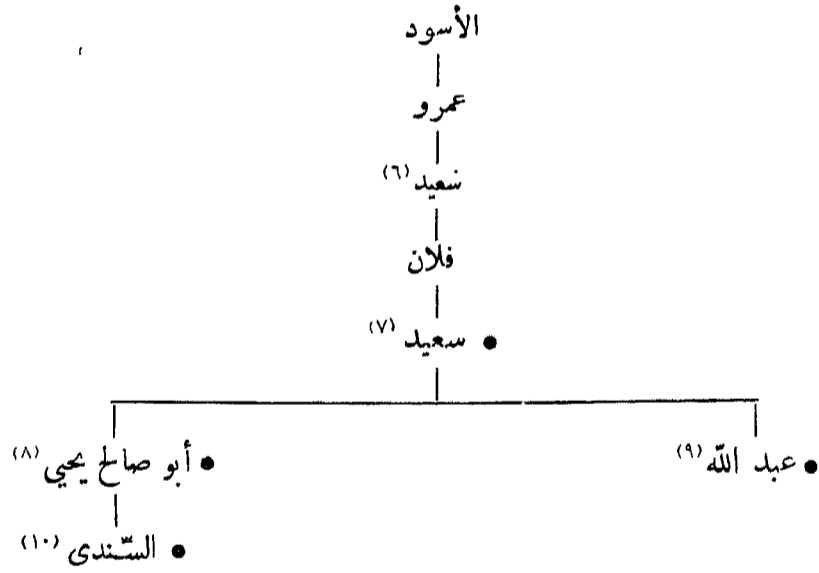

المراجع : Zambaur : Contributions II p. 5-6, No 261

- (١) والى دمشق من سنة ٢٤٧ إلى ٢٥٦، توفى بالقاهرة سنة ٢٦٩
 (٢) والى مصر من سنة ٢٩٢ إلى ٢٩٧ توفى و ٢٥ شعبان سنة ٢٩٧ والى قاروس من ٢٨٧ إلى ٢٨٨
 (٣) صاحب آمد وماردين سنة ٢٧٩ وصرافه سنة ٢٨٠
 (٤) هزمه الخليفة المتضد سنة ٢٨٢
 (٥) كال عصر سنة ٣٢١
 (٦) والى خراسان من سنة ١٠١ إلى سنة ١٥٢
 (٧) حل على المقنع حملة فاصلة من سنة ١٦١ إلى ١٦٣
 (٨) والى الرى سنة ١٨٤
 (٩) والى اليمامة من سنة ١٦٨ إلى ١٦٩ وواسط سنة ١٩٩
 (١٠) والى واسط سنة ١٩٦

١٥ - بنو فسَّانجُس

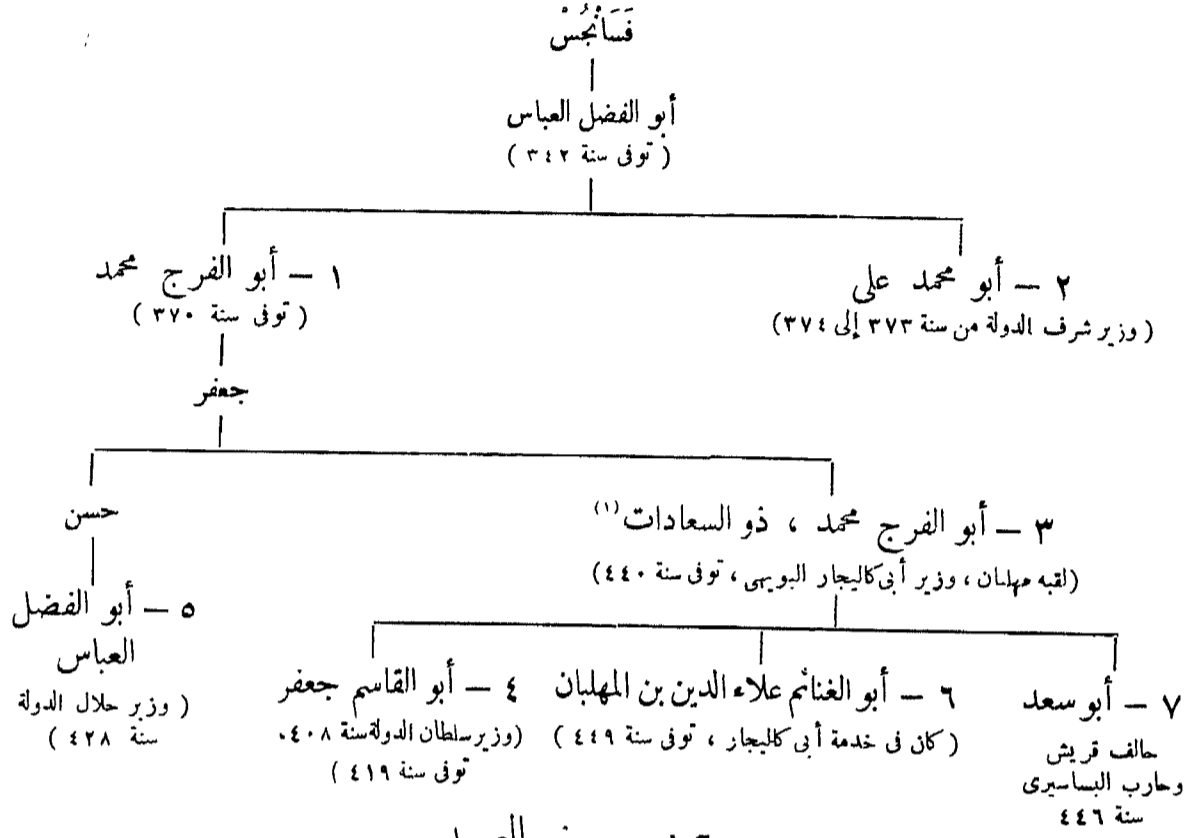

١٦ - بنو العميد

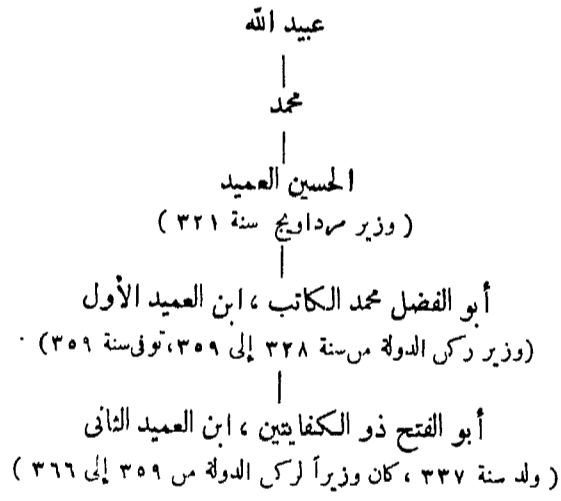

١٧ - بنو رائق

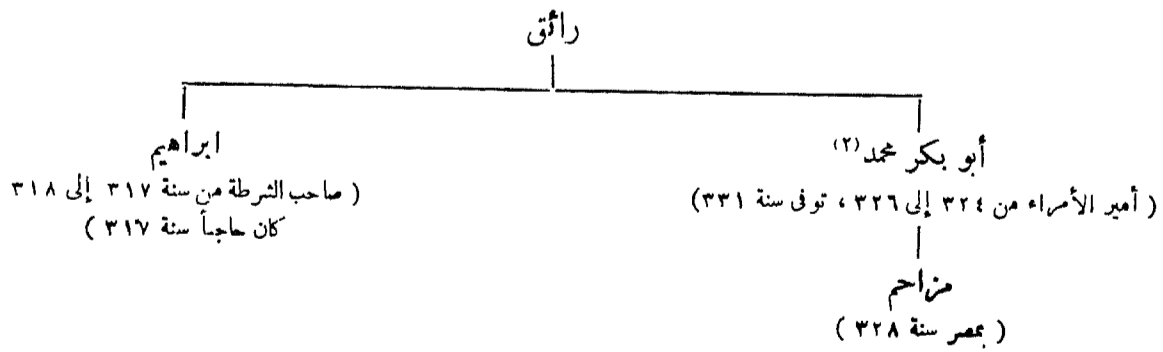

(١) وهو غير مناصره ذى السعادتین (أبى غالب الحسن بن المنصور) . وقد ولد الحسن هذا بسيراف سنة ٣٥٢ ۽ استوزره سلطان الدولة البويهى سنة ٤٠٩

(٢) تزوج ابنة أبى الفتح الفضل ، ان الفرات الثانى

١٨ - بنو مقله

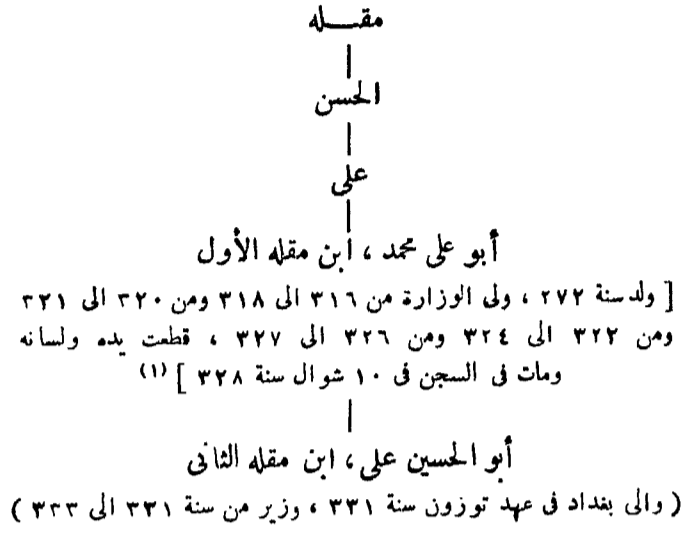

١٩ - آل الرقييل

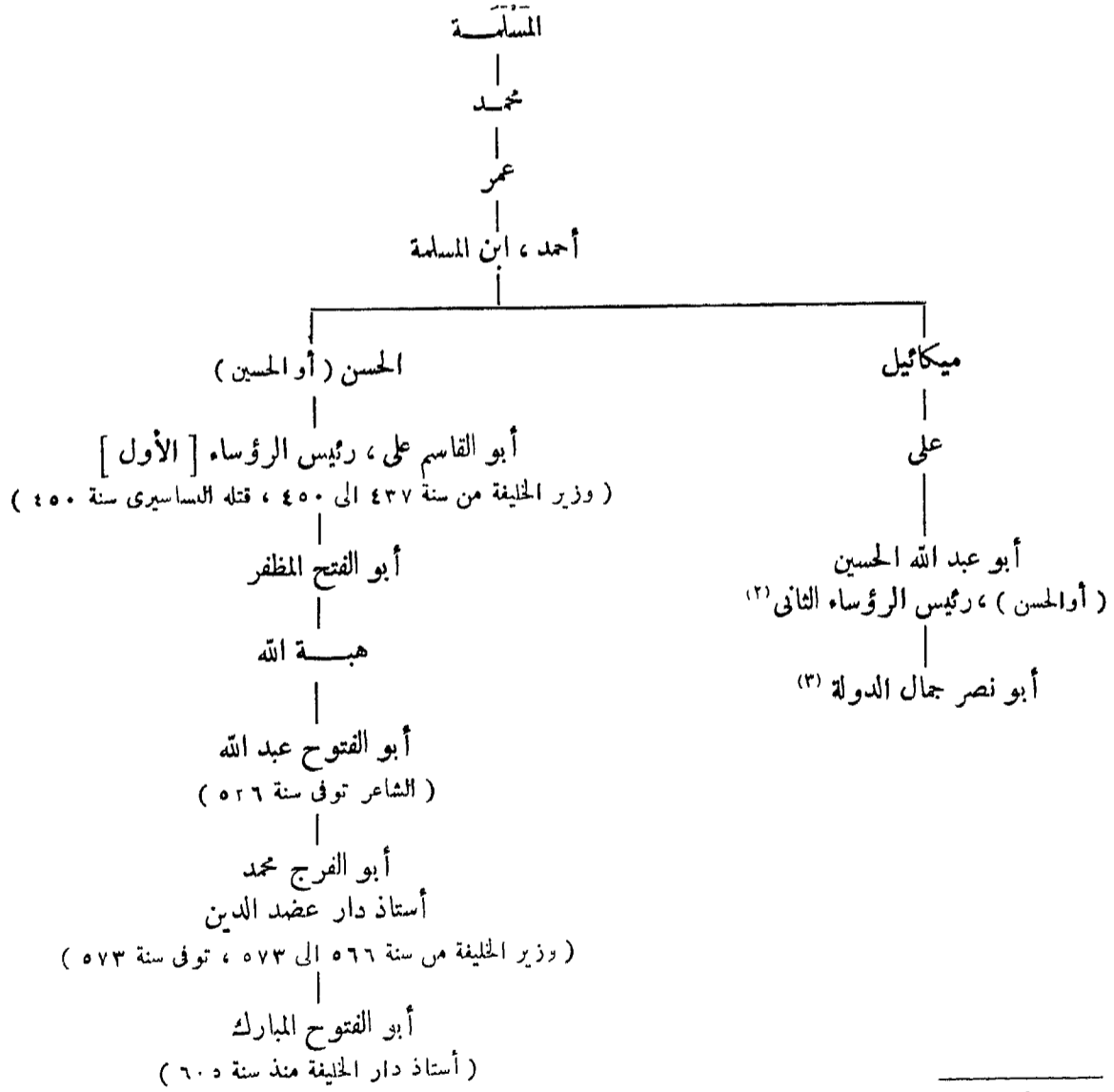

(١) أنظر ابن خلكان ج ٢ ص ٦١

(٢) وزير ظفر

(٣) أستاذ دار الخليفة المستظهر ، توفي في المحرم سنة ٤٩٤

٢٠ - بنو البريدي

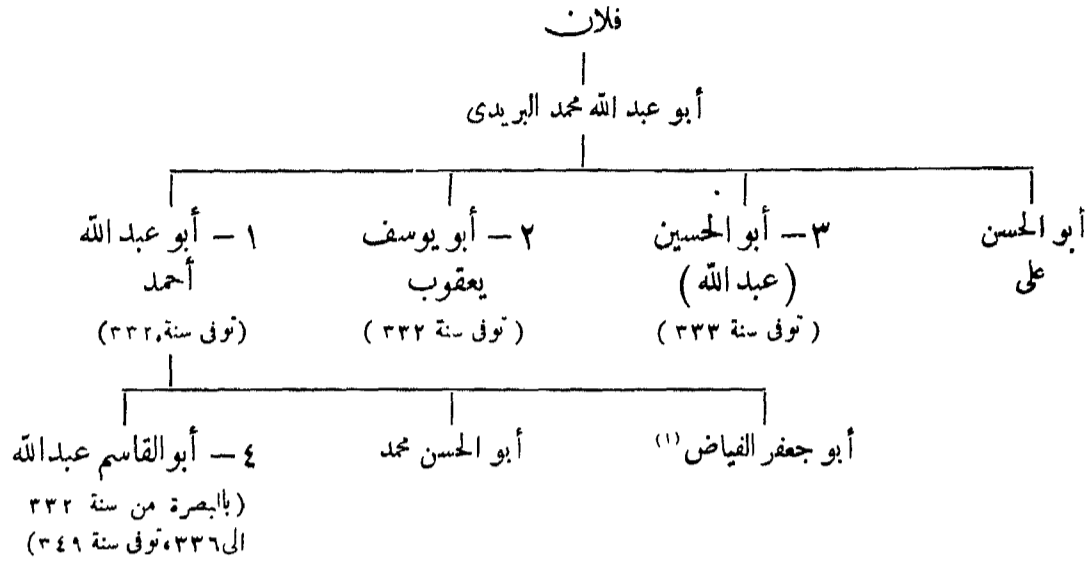

المراجع : ابن الاثير : الكامل .

ابن مسكويه : تجارب الأمم (طبع آمدروز ومرجوليوث) .

Derenbourg : Un Passage tronqué de Fakhri sur abu- Abdallah al-Baridi
[Jubilée Nöldelke I. 193-196]

دائرة المعارف الاسلامية ج ١ (مادة البريدي) .

٢١ - بنو المغربي

١ - أبو القاسم الحسين بن أبي الحسين علي بن محمد بن يوسف بن بحر بن بهرام بن المرزبان بن ساسان ابن الحرثون بن بالاش بن جمسب بن فيروز بن بزاد بن بهرام جوزاخ ... (نسب خرافي) ، كاتب سيف الدولة الحمداني بحلب .

٢ - أبو الحسن علي بن المغربي ، ابن السابق ، كان آخر وزراء سيف الدولة ، ثم استوزره سعد الدولة ، وفي سنة ٣٧٧ كان يعمل مع شرف الدولة البويهى ثم خاصم بدر الكردى ، ورحل الى مصر ، فاستوزره الحاكم ، ثم قتل سنة ٤٠٠ ، وقتل معه ولداه الحسن ومحمد وأخوه أبو عبد الله .

٣ - أبو القاسم الحسين بن المغربي ، الوزير الكامل ، ابن السابق ، كان في سنة ٤١١ وزيراً لقرّ وواش العقيلي ، وفي سنة ٤١٤ كان في خدمة مشرف الدولة البويهى ، ثم انتقل الى قرواش سنة ٤١٥ ثم الى نصر الدولة المرواني بآمد ، توفي بمياطرين سنة ٤١٨

٤ - أبو الفرج محمد بن جعفر بن محمد المغربي ، خدم البساسيري ، ثم استوزره الخليفة الفاطمي المستنصر من ربيع الثاني سنة ٤٥٠ الى ٩ رمضان سنة ٤٥٢ ، توفي سنة ٤٧٨

(١) ذكر ابن الاثير (ج ٨ ص ٢٥٤) ان اسمه الفياض (المترجم)

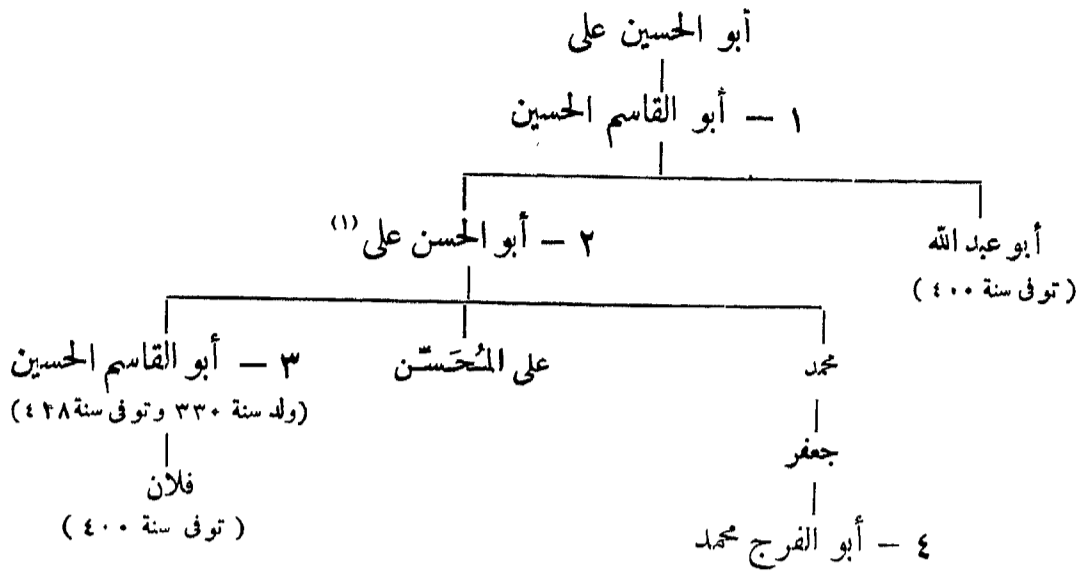

المراجع : ابن الاثير : الكامل ج ٩

ابن خلكان : وفيات الأعيان

Wüstenfeld : Gesch. der Fatimiden-Chalifen vol. III. p. 25

ابن القلانسي : ذيل تاريخ دمشق (نشره أمدرود)

Amedroz : Marwanid Dynasty, p. 133

ابن الأزرقي في :

Sacy : Religion des Druzes Cccl.

Brockelmann, Lit. Gesch.1. p. 353.

٢٢ - بنو ماكولا^(٢)

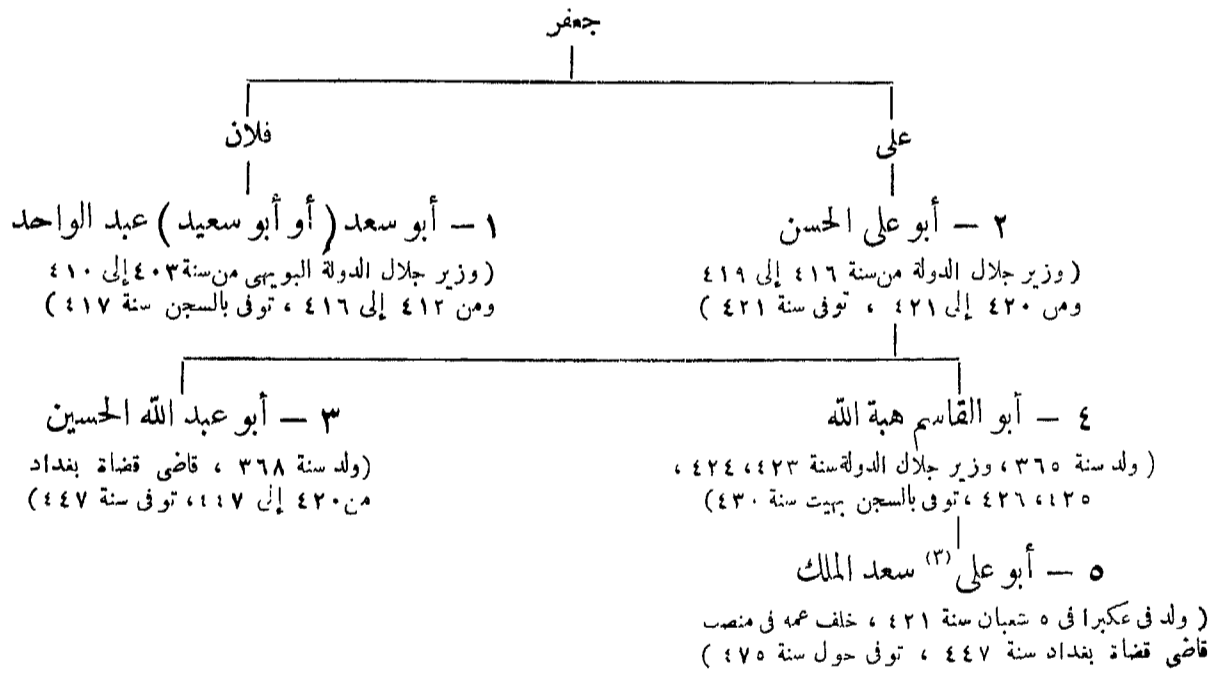

المراجع : ابن الاثير : الكامل .

ابن خلكان : وفيات الأعيان .

Brockelmann : Lit, Gesch. vol. I p 354

Huart : Litt. Ar. p. 227

Wiistenfeld : Geschichtsschreiber p. 72

(٢) أنظر أهل هذه الاسرة في مادة « بنو دلف » (المجليون)
 (٣) ذكره ابن خلكان (ج ١ ص ٣٣٣-٣٤) باسم أبي نصر علي

(١) تزوج ابنة محمد بن ابراهيم بن جعفر النعماني . أنظر
 ابن خلكان ج ١ ص ١٥٧

٢٣ - الشَّهْرُزُورِيُّونَ

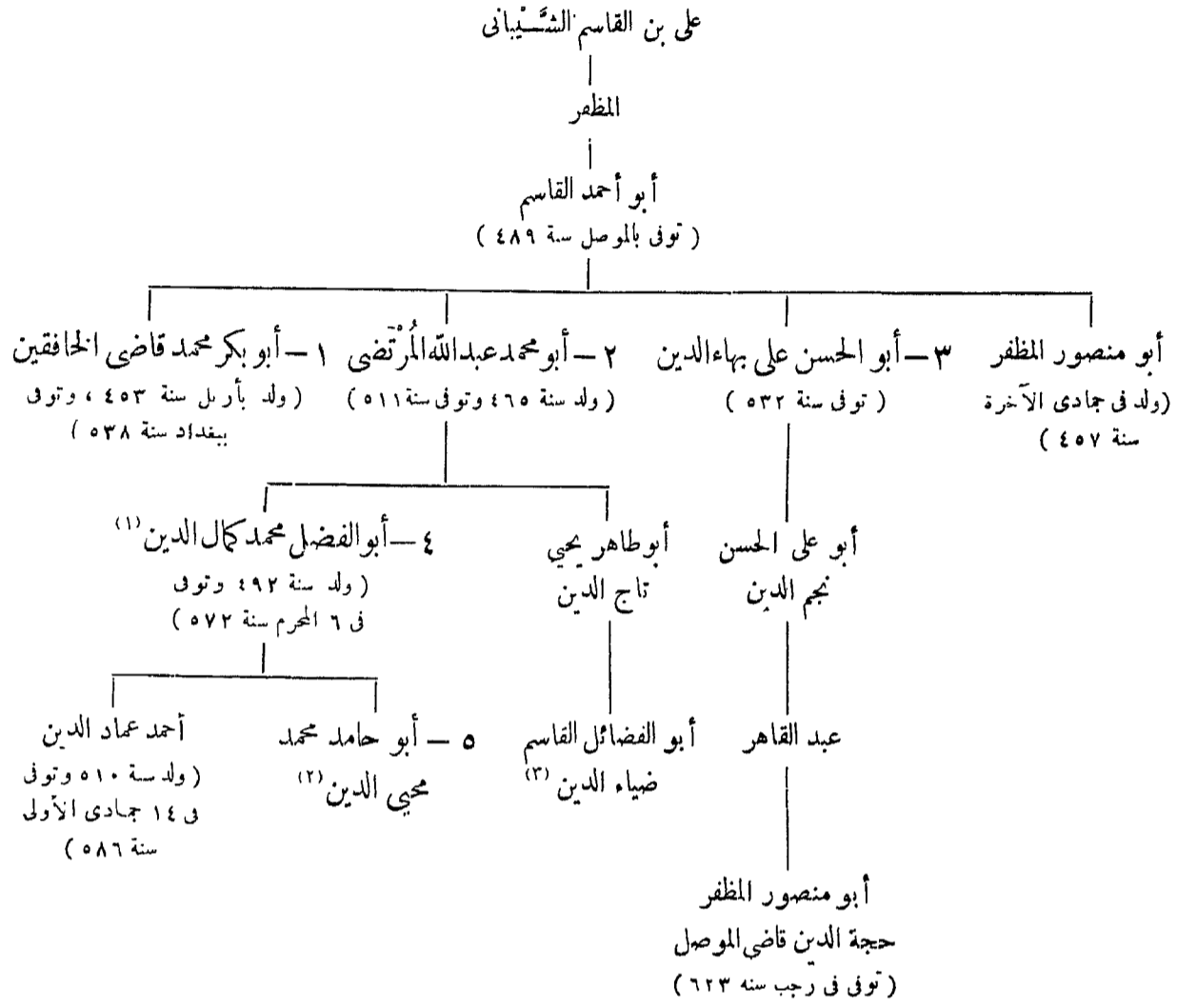

المراجع : ابن خلكان : وفيات الأعيان

٢٤ - بنو جهير^(٤)

- ١ - أبو نصر محمد بن محمد بن جهير ، نجر الدولة ، وزير معز الدولة المرداسي ، وناصر الدولة ونظام الدين المروانيين ، ووزير الخليفة القائم من ٤٥٠ إلى ٤٥٣ ، ومن ٤٥٤ إلى ٤٦٠ ، ومن ٤٦١ إلى ٤٦٧^(٥)
- ٢ - أبو منصور محمد عميد الدولة ، وزير المقتدى من ٤٦٧ إلى ٤٧٦ ، ومن ٤٨٤ إلى ٤٩٣ ، والي آمد من ٤٨٢ إلى ٤٨٤^(٦)
- ٣ - أبو القاسم علي قوام الدين زعيم الرؤساء ، ولي الوزارة من سنة ٤٩٣ إلى سنة ٥٠١ ، توفي سنة ٥٠٣

(٤) يكتبه ابن خلكان « جهير » بفتح الجيم وكسر الهاء .

(٥) ترجم له ابن خلكان ج ٢ ص ٦٦

(٦) تزوج ابنة نظام الملك سنة ٤٦٢ : أنظر

Berchem-Strzygowski : Amida p. 53, N 18, pl VIII

(١) ولي الموصل من قبل سيف الدين غازي الأول من سنة ٥٤١

إلى ٥٤٢ ، وولي دمشق من قبل نور الدين من ٥٥٠ إلى ٥٧٢

(٢) ولي الموصل من قبل مسعود الأول من سنة ٥٧٢

إلى ٥٨٦

(٣) قاضي دمشق سنة ٥٧٢

٤ ٥ - أبو البركات جهير معتمد الدولة ، كافي الكفاة ، والى آمد من نهاية سنة ٤٨٤ إلى ٤٨٥ (١)
وزير تقش من سنة ٤٨٦ إلى ٤٨٧

٥ - أبو نصر المظفر نظام الدين البغدادي ، وزير الخليفة المقتنى سنة ٥٣٥

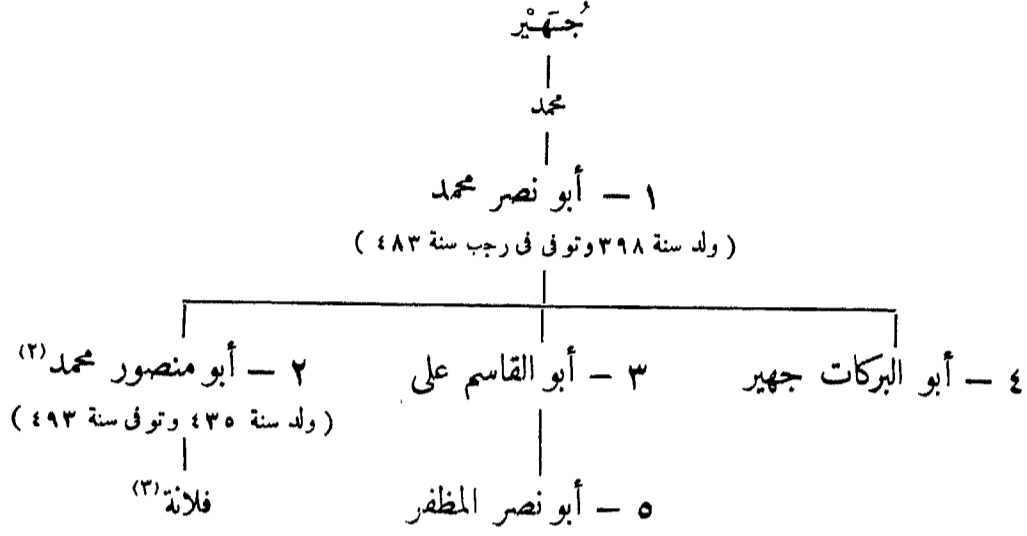

المراجع : ابن الاثير : الكامل .

دائرة المعارف الاسلامية (مادة ابن جهير) .

(١) Berchem-Strzygowski : Amida p. 41, N 17, pl. VII

(٢) تزوج ابنة نظام الملك سنة ٤٦٣ ، ولكنها ماتت في شبان سنة ٤٧٠

(٣) تزوجت نور الدولة ديبس [الثاني] بن صدقه المزيدي

البابُ الثاني

الأمصار^(١)

(١) لا يضم هذا الفصل إلا أسماء الولاية المقيمين في المراكز السياسية والإدارية الكبيرة . أما الولاية الذين لا يذكرون فيه ، فيمكن البحث عنهم تحت : الأندلس ، إفريقية ، صقلية ، الجزائر ، تونس ، طرابلس ، تمبكتو ، صنعاء ، باشوات مصر ، باشوات بودا (المجر) ، باشوات بغداد ، حكام طبرستان ، وجورجيا ، شحنة بغداد ، ولاية السند ، وبنغالة ، وحيدرآباد . . . الخ

٢٥ - ولاية مكة وأشرفها

سنة ٨	عتّاب بن أسيد ، توفى سنة ١٣
١٣	المُحرِّزُ بن حارثة
١٣	قُتَيْبَةُ بن سَمِيرِ بن مُجَدَّانِ التَّيْمِي
١٣	طارق بن مرتفع
٢٣	نافع بن عبد الحارث الخزاعي
٢٤	علي بن عدي بن ربيعة الاشمي
٢٥	خالد بن العاص بن هشام المخزومي
٢٥	الحارث بن تَوْقَل
٢٦	عبد الله بن خالد بن أُسَيْد ، أموي
٣٥	عبد الله بن عامر بن كُرَيْزِ الحضرمي
٣٦	أبو قَتَادَةَ الحارث بن رَبِيعِ الانصاري ، (من قبل علي)
٣٧	قُتَيْمِ بن العباس بن عبد المطلب ، (من قبل علي) (١)
٤١	عُتَيْبَةَ (أو عُنَيْبَةَ) بن أبي سفيان ، (أموي)
٤٢	خالد بن العاص بن هشام ، (للمرة الثانية)
٤٤	عبد الله بن خالد بن أسيد ، (للمرة الثانية)
٤٥	خالد بن العاص بن هشام ، (للمرة الثالثة)
٤٨	مروان بن الحكم بن أبي العاص
٥٣	عمرو بن سعيد بن العاص ، الاشدق
٦١	ثورة عبد الله بن الزبير
	الحارث بن حاطب الجُمَحِي ٦٦
٧٣	الحجاج بن يوسف بن الحكم بن عَقِيلِ بن مسعود بن عامر بن مُعْتَمِبِ ابن مالك بن كعب بن عمرو بن سعد بن عوف بن ثقيف (٢)
٨٠	الحارث بن خالد بن العاص بن هشام المخزومي

(١) ذكر ابن الأثير (ج ٣ ص ١٦٤) أن اسمه قُتَيْمِ (الترجم)
(٢) توفى في ٢١ رمضان سنة ٩٥ ، أنظر ترجمته في ابن خلكان ج ١ ص ١٢٣

سنة ٨١ هـ	أبو يزيد خالد بن عبد الله بن يزيد بن أسد بن كرز القسري ^(١)
٨٦	عمر بن عبد العزيز ، (ولى الخلافة سنة ٩٩)
٩٣	خالد بن عبد الله القسري ، (للمرة الثانية)
٩٦	عبد العزيز بن عبد الله بن خالد بن أسيد
	نافع بن علقمة الكنانى
	يحيى بن الحكم بن أبي العاص
	هشام بن اسماعيل المخزومى
	أبان بن عثمان بن عفان
٩٧	طلحة بن داود الحضرمى
٩٧	عبد العزيز بن عبد الله بن خالد ، (للمرة الثانية)
	نوابه : محمد بن طلحة بن عبد الله بن عبد الرحمن بن أبي بكر
	عروة بن عياض بن عدي التوفلى
	عبد الله بن قيس بن مخزوم المطب
	عثمان بن عبد الله بن سراقه
١٠٣	عبد الرحمن بن الضحاك بن قيس الفهري
١٠٤	عبد الواحد بن عبد الله النضرى
١٠٦	ابراهيم بن هشام بن اسماعيل المخزومى
١١٤	محمد بن هشام بن اسماعيل المخزومى ، أخو السابق
	نائبه : نافع بن علقمة الكنانى ، (للمرة الثانية)
١٢٥	يوسف بن محمد بن يوسف الثقفى
١٢٦	عبد العزيز بن عمر بن عبد العزيز
١٢٧	عبد الواحد بن سليمان بن عبد الملك
١٣٠	محمد بن عبد الملك بن مروان
١٣١	الوليد بن عروة بن محمد بن عطية السعدى

العهد العباسى :

١٣٢	داود بن علي بن عبد الله بن العباس ، توفى سنة ١٣٣
١٣٣	زياد بن عبيد الله بن عبد الممدان ^(٢) الحارثى
١٣٦	العباس بن عبد الله بن معبد بن العباس
	نائبه : عمر بن عبد الحميد بن عبد الرحمن بن زيد بن الخطاب
١٣٧	زياد بن عبيد الله ، (للمرة الثانية . ومعه المدينة أيضاً)
١٤١	الهيثم بن معاوية العتيقى
١٤٣	السرى بن عبد الله بن الحارث بن العباس
١٤٦	عبد الصمد بن علي بن عبد الله العباسى
١٤٩	محمد بن ابراهيم بن محمد الامام
١٥٨	ابراهيم بن يحيى بن محمد
١٦١	جعفر بن سليمان بن علي بن عبد الله
١٦٣	عبيد الله بن قثم بن العباس ، (الى سنة ١٧٠)

(١) ولى البصرة أيضاً ، توفى فى المحرم سنة ١٢٦ ، انظر ترجمته فى ابن خلكان ج ١ ص ١٦٩
(٢) أو ابن عبد الدار الحارثى ، انظر القلقشندى . صبح الأعشى (ج ٤ ص ٢٦٦) المترجم

سنة ١٧٨ هـ

عباسيون { محمد بن ابراهيم بن محمد الامام ، (للمرة الثانية) . . .
عبيد الله (ابن زينب) بن محمد . . .
العباس بن محمد . . .

١٨٤

١٨٥

١٨٦

١٩١

حماد البربري
محمد بن عبد الله بن سعيد بن المغيرة بن عمرو بن عثمان بن عفان . . .
سليمان بن جعفر بن سليمان بن علي . . .
الفضل بن العباس بن محمد . . .
احمد بن اسماعيل بن علي . . .
موسى بن عيسى بن موسى بن محمد . . .
العباس بن موسى { من أبناء السابق . . .
علي بن موسى . . .
عبد الله بن محمد بن عمران التيمي . . .
عبد الله بن محمد بن ابراهيم بن محمد الامام العباسي . . .
عبيد الله بن قُثم بن العباس ، (للمرة الثانية) . . .

١٩٣

١٩٩

٢٠٠

٢٠١

٢٠٤

داود بن عيسى بن موسى بن محمد ، عباسي ، (حامل الأمين ثم المأمون) . . .
الحسن بن سهل ، (حامل المأمون) . . .
ثورة الحسين بن حسن الأفتس والمناداة . . .
محمد بن جعفر بن علي بن الحسين بن علي . . .
أنظر « الحسينيين » . . .
حمدون بن علي . . .
ناثبه : يزيد بن محمد بن حنظلة الخزومي . . .
عبيد الله بن الحسن بن عبيد الله بن العباس بن علي العلوي . . .

٢١٠

٢١٤

٢١٨

٢٢١

٢٣٣

٢٣٧

٢٣٩

٢٤٢

٢٤٥

٢٤٨

٢٥٠

٢٥١

صالح بن العباس بن محمد بن علي بن عبد الله بن العباس . . .
سليمان بن عبد الله بن سليمان . . .
ناثبه : ولده محمد ، أنظر أيضا سنة ٢١٥ . . .
صالح بن العباس ، (للمرة الثانية) . . .
محمد بن داود بن عيسى ، (إلى سنة ٢٣٣) . . .
محمد المنتصر بن المتوكل ، (حاكم بغدي) . . .
علي بن عيسى بن جعفر بن المنصور . . .
أبو العباس عبد الله بن محمد بن داود بن عيسى بن موسى بن محمد . . . الخ
عبد الصمد بن موسى بن محمد بن ابراهيم الامام . . .
محمد بن سليمان بن عبد الله بن محمد بن ابراهيم الزينبي . . .
محمد بن عبد الله بن طاهر ، (مع العراق) . . .
ناثبه : عبد الصمد بن موسى ، (للمرة الثانية) . . .
جعفر بن الفضل بن عيسى بن موسى البشاشات . . .
عيسى بن محمد الخزومي الكُردِي . . .
(وكان القائد يوسف العلوي) . . .

سنة ٢٥٣ هـ	محمد بن احمد بن عيسى بن المنصور
٢٥٤	عيسى بن محمد ، (للمرة الثانية)
٢٥٦	علي بن الحسن الهاشمي
٢٥٦	أبو احمد طلحة الموفق ، الناصر لدين الله ، ابن المتوكل
٢٥٩	ابراهيم بن محمد بن ابراهيم بن اسماعيل بن جعفر بن سليمان بن علي ابن عبد الله بُرَيْه
٢٦٢	أبو عيسى محمد بن يحيى
٢٦٣	محمد بن أبي الساج
٢٦٨	هرون بن محمد بن اسحق بن موسى بن عيسى بن موسى
٢٧١	يوسف بن أبي الساج
٢٨١	عَسَج بن حاج المظفر ، الى سنة ٢٩٥ لم يكن هناك ولاة حقيقيون في الفترة من سنة ٢٩٥ الى سنة ٣٠٠
٣٠٠	مؤانس المظفر ، (ليس له إلا الاسم)
٣٠٦	محمد بن موسى ، (أنظر العلويين فيما يلي)

قراطة :

٣١٧	ابن محارب أو ابن مُخَلَّد (أو ابن مجلب)
٣٣١	محمد بن طفج الأخشيدي
٣٣٩	أبو جعفر محمد بن الحسن بن عبد العزيز
٣٤٠	احمد بن الفضل بن عبد الملك
٣٤٤	الخطبة ابني بويه أولاً ثم الاخشيديين من بدم

علويون حسنيون (بنو موسى) :

حول سنة ٣٤٥	داود بن موسى [الثاني] بن عبد الله الصالح بن موسى [الأول] الجون ، (الشريف الحسني)
	محمد بن موسى [الثاني] ، أخو السابق
	الحسين بن محمد
	محمد الثائر بن موسى [الثاني]
	أبو هاشم محمد بن أبي جعفر محمد

فاطميون :

أشراف مكة

	(١) بنو فليمة : (مواسم وسليانيون . أنظر الجدول ١)
٣٥٦	أبو محمد جعفر بن محمد بن الحسين بن محمد الثائر (١)
٣٧٠	عيسى بن أبي محمد جعفر
٣٨٤	أبو الفتوح الحسن بن أبي محمد جعفر (٢)

(٢) مطالب بالخلافة سنة ٤٠٢ ، راجع : Snouck Hurgronje
Mekka I, 59 انظر دائرة المعارف الاسلامية (الطعة الفرنسية)
ج ١ ص ٨٩

(١) دعا لفاطميين في الخطبة سنة ٣٦٥ ، انظر ابن الأثير
ج ٨ ص ٢٦٥ و Fâsi, Wüstenfeld : Chroniken II,
207 et IV. 216, St. Lane- Poole: Br. M. IV p. IX

سنة ١	أبو الطيب داود بن عبد الرحمن بن عبد الله بن داود ، (سليمانى)
٤٠٣	أبو الفتوح الحسن ، (للمرة الثانية)
٤٣٠	محمد شكر بن أبي الفتوح الحسن
٤٥٣	حمزة بن وحّاش بن أبي الطيب داود ^(١)
٤٦١	أبو هاشم محمد بن جعفر بن محمد ، تاج المعالي ^(٢)
٤٨٧	أبو فليته القاسم بن محمد بن جعفر
٥١٧	فليته بن القاسم بن محمد بن جعفر
٥٢٧	هاشم بن فليته بن القاسم
٥٤٩	القاسم بن هاشم بن فليته
٥٥٦	عيسى بن فليته بن القاسم
٥٧٠	داود بن عيسى بن فليته
٥٧١	مُكثّر بن عيسى بن فليته
٥٧٢	داود بن عيسى ، (للمرة الثانية)
٥٨٤	مكثّر بن عيسى ، (للمرة الثانية)
٥٩٣	المنصور بن داود بن عيسى

(ب) بنو قتادة :

٥٩٧	أبو عزيز قتادة بن ادريس المطّاعين ^(٣)
٦١٧	الحسن بن قتادة ^(٤)
٦٣٩ — ٦٣٩ ^(٥)	راجح بن قتادة
٦٣٩ — شعبان ٦٥١	أبو سعد على بن قتادة
٦٥١	جمّاز بن الحسن بن قتادة . شعبان ٦٥١ — ذو الحجة ٦٥١
٦٥٢	راجح بن قتادة ، (للمرة الثانية) ذو الحجة ٦٥١ — ربيع الأول ٦٥٢
٦٥٢	غانم بن راجح . ربيع الثانى ٦٥٢ — شوال ٦٥٢
شوال ٦٥٢ — صفر ٧٠١ ^(٦)	أبو نُمى محمد [الأول] بن أبي سعد على
٦٦٩	ادريس بن قتادة . شوال ٦٥٢ — ربيع الثانى ٦٦٩
٦٧٠	غانم بن ادريس . صفر ٦٧٠
صفر ٧٠١ — ذوالقعدة ٧٤٦	رميثة بن أبي نُمى محمد (فى فترات متقطعة)
٧٠١	حميضة بن محمد . صفر ٧٠١ — ذو الحجة ٧٠١
٧٠٣	محمد بن ادريس . } ذوالحجة ٧٠١ — ٧٠٣
٧٠٣	أبو الغيث بن محمد . } ذوالحجة ٧٠١ — ٧٠٣
٧٠٣	عطيفة بن محمد . } ذوالحجة ٧٠١ — ٧٠٣

المدينة . ذكر ابن خلدون (ج ٤ ص ١٠٥) ان اسمه أبو عزيز
قتادة النابغة بن ادريس بن مطاعن (المترجم)
(٤) هزمه سنة ٦١٩ مسعود الأيوبي صاحب اليمن وولى على مكة
تأيمه على بن رسول ، أنظر ابن خلكان ج ٣ ص ٢٤٣
(٥) حارب الأيوبيين المصريين
(٦) دائرة المعارف الاسلامية (الطبعة الفرنسية) ج ١ ص ١٠٤

(١) يبدو أن شجرة النسب التي رسمناها فى الجدول (١) تحل
المشكلات التي عرض لها H.C. Kay : Yaman, p. 284 بشأن
السليمانيين العلويين فى اليمن
(٢) ولاء على الصليحي انظر :
Snouck Hurgronje : Mekka I. 97
(٣) فى سنة ٦٥١ قتال ضد سليم بن أبي فليته القاسم صاحب

٧١٣ — ذو الحجة	٧٠٣	حميضة بن محمد ، (للمرة الثانية)
٧١٤ — صفر	٧١٣	أبو الغيث بن محمد ، (للمرة الثانية)
٧١٥ — شعبان	٧١٤	حميضة ، (للمرة الثانية) . . .
٧١٨ — ربيع الثاني	٧١٨	حميضة ، (للمرة الرابعة) . . .
٧٣١ — المحرم	٧١٩	عطيفة ، (للمرة الثانية) . . .
٧٧٤ — ٧٤٦	ذو القعدة	عجلان بن رميثة (في فترات متقطعة) . . .
٧٥٠ — ٧٤٧		} متنافسان { مُعَاَمِسُ بن رميثة سند بن رميثة
٧٤٧		
٧٥٠ — شوال	٧٤٨	ثقبسة بن رميثة . . .
٧٥٤ — ذو الحجة	٧٥٣	ثقبه بن رميثة ، (للمرة الثانية) . . .
٧٥٧ — ذو الحجة	٧٥٧	ثقبه بن رميثة ، (للمرة الثالثة) . . .
٧٦٢ — ٧٥٨	ذو الحجة	ثقبه بن رميثة ، (للمرة الرابعة) . . .
٧٦٠ — ٧٦٢	جمادى الآخرة	محمد بن عطيفة . . .
٧٦٢ — ٧٦٠		سند بن رميثة ، (للمرة الثانية)
٧٨٨ — شوال	٧٦٢	شوال احمد شهاب الدين بن عجلان . . .
٧٧٧ — ٧٦٢	ذو القعدة	عجلان بن رميثة ، (للمرة الثانية) . . .
٧٨٨ — ذو الحجة	٧٨٠	محمد بن احمد . . .
٧٨٨ — ذو الحجة	٧٨٨	} مطالبون بالحكم { عقيل بن مبارك علي بن مبارك عنان بن مُعَاَمِسُ احمد بن ثقبه
٧٨٨ — ذو الحجة	٧٨٨	
٧٨٩ — ذو الحجة	٧٨٨	
٧٨٨ — ذو الحجة	٧٨٨	
٧٩٧ — شوال	٧٨٩	شعبان علي بن عجلان ، (للمرة الأولى) . . .
٧٩٤ — ذو الحجة	٧٩٢	شعبان عنان بن مُعَاَمِسُ ، (للمرة الثانية)
٧٩٤ — ٧٩٤		محمد بن عجلان ، (للمرة الأولى) . . .
٧٩٨ — ربيع الثاني	٧٩٧	شوال محمد بن عجلان ، (للمرة الثانية) . . .
٨٢٩ — جمادى الآخرة	٧٩٨	الحسن بن عجلان . . .
٨٥٩ — شعبان	٨٠٩	بركات بن الحسن . . .
٨١١ — ٨١١		احمد بن الحسن . . .
٨١٩ — رمضان	٨١٨	ذو الحجة رُمَيْثَةُ بن محمد . . .
٨٢٨ — ذو الحجة	٨٢٧	} متنافسان { علي بن عنان . . . علي بن عجلان (للمرة الثانية)
٨٢٨ — ذو الحجة	٨٢٧	
٨٤٦ — شوال	٨٤٥	شعبان علي بن الحسن . . .
٨٥٠ — ٨٤٦	ذو القعدة	أبو القاسم بن الحسن . . .
٩٠٣ — المحرم	٨٥٩	شعبان محمد بن بركات . . .
٩٣١ — ذو القعدة	٩٠٣	المحرم بركات بن محمد . . .
٩٠٧ — جمادى الأولى	٩٠٦	ذو القعدة هزاع بن محمد . . .
٩٠٩ — رجب	٩٠٨	شوال احمد جازان بن محمد . . .
٩١٠ — المحرم	٩٠٩	رجب حميضة بن محمد . . .

	٩١٨	صفر	٩١٠ -	المحرم	قائمتباي بن محمد
			٩١٠		علي بن بركات، (توفي سنة ٩١٣).
(١) ٩٧٤	٩١٨	شعبان	-		أبو نُمَيْ محمد [الثاني] بن بركات
					شريف بغري من سنة ٩٧٤ إلى ٩٩٢
	٩٤٧	رجب	-	منتصف ٩٩٧	أحمد بن محمد
(٢) ١٠١٠	٩٩٧	منتصف	-	جادي الآخرة ١٠١٠	الحسن بن محمد
				١٠٠٣	مسعود بن الحسن
			١٠٠٨ -	جادي الآخرة ١٠١٢	أبو طالب بن الحسن
			١٠٣٤	المحرم	إدريس بن الحسن } متنافسان فهييد بن الحسن }
			١٠١٢ -	جادي الآخرة ١٠١٢	
	١٠١٩		-	جادي الآخرة ١٠١٢	محسن بن الحسين بن الحسن
١٠٣٧	١٠١٢	جادي الآخرة	-	رمضان ١٠٣٧	أحمد بن المطلب
			١٠٣٧ -	صفر ١٠٣٧	مسعود بن إدريس
			١٠٣٩ -	ربيع الثاني ١٠٤٠	عبد الله بن الحسن
١٠٤١	١٠٤٠	ربيع الثاني	-	صفر ١٠٤٠	محمد بن عبد الله
			١٠٤١ -	شعبان ١٠٤١	زيد بن محسن
١٠٧٧	١٠٤١	صفر	-	المحرم ١٠٤١	عبد العزيز بن إدريس
			١٠٤١ -	ذو الحجة ١٠٤١	تأمر بن عبد المطلب
			١٠٤١ -	ذو الحجة ١٠٤١	سعد بن زيد ، (للمرة الأولى)
١٠٨٢	١٠٧٧	المحرم	-	ذو الحجة ١٠٧٧	حمود بن عبد الله
			١٠٧٧ -	رجب ١٠٧٧	أحمد بن زيد
			١٠٨٠ -	ذو الحجة ١٠٨٢	بركات بن محمد
١٠٩٣	١٠٨٢	ذو الحجة	-	ربيع الثاني ١٠٩٣	سعيد بن بركات
			١٠٩٣ -	ذو القعدة ١٠٩٥	أحمد بن زيد
			١٠٩٥ -	جادي الآخرة ١٠٩٩	أحمد بن غالب
			١٠٩٩ -	رجب ١١٠١	محسن بن الحسين
			١١٠١ -	المحرم ١١٠٣	سعيد بن سعد ، (للمرة الأولى)
١١٠٣	١١٠٣	المحرم	-	ذو الحجة ١١٠٣	سعد بن زيد ، (للمرة الثانية) ذو الحجة
			١١٠٣ -	ذو الحجة ١١٠٥	عبد الله بن هاشم
			١١٠٥ -	ربيع الثاني ١١٠٦	سعد بن زيد ، (للمرة الثالثة) ربيع الثاني
			١١٠٦ -	شوال ١١١٣	سعيد بن سعد ، (للمرة الثانية) شوال
			١١١٣ -	ربيع الأول ١١١٦	عبد المحسن بن أحمد
١١٢٣	١١١٦	ربيع الأول	-	ذو القعدة ١١٢٣	عبد الكريم بن محمد ، (انقطع حكمه مرتين)
				١١١٦	سعد بن زيد ، (للمرة الرابعة) شوال
			١١١٦ -	رجب ١١١٧	سعيد بن سعد ، (للمرة الرابعة) ذو الحجة

(١) في سنة ٩٢٢ سقطت مصر في يد السلطان سليم الأول ، فغضب أبو نومي محمد الثاني لثمانين وهدر قتل الحسين حاكم اليمن من قبل سلاطين مصر . أنظر دائرة المعارف الاسلامية (الطبعة الفرنسية) ج ١ ص ١٠٤

(٢) Wüstenfeld: Die Scherife von Mekka, 1885

	١١١٧	—	ذو القعدة	١١٢٣	عبد الكريم بن محمد ، (للمرة الثانية) رجب
	١١٢٣	—	المحرم	١١٢٩	سعيد بن سعد ، (للمرة الخامسة) ذو القعدة
	١١٢٩	—	جمادى الأولى	١١٣٠	عبد الله بن سعيد . . . المحرم
	١١٣٠	—	ذو الحجة	١١٣٠	علي بن سعيد . . . جمادى الأولى
	١١٣٠	—	رجب	١١٣٢	يحيى بن بركات . . . ذو الحجة
	١١٣٢	—	ذو الحجة	١١٣٤	مبارك بن احمد . . . رجب
	١١٣٤	—	ذو الحجة	١١٣٥	يحيى بن بركات ، (للمرة الثانية) ذو الحجة
	١١٣٥	—	ذو الحجة	١١٣٥	بركات بن يحيى ، (للمرة الأولى) ذو الحجة
	١١٣٦	—	جمادى الأولى	١١٣٦	مبارك بن أحمد ، (للمرة الثانية) المحرم
	١١٣٦	—	المحرم	١١٣٦	بركات بن يحيى ، (للمرة الثانية) المحرم
	١١٣٦	—	جمادى الآخرة	١١٤٣	عبد الله بن سعيد ، (للمرة الثانية) جمادى الآخرة
	١١٤٣	—	جمادى الأولى	١١٤٥	محمد بن عبد الله ، (للمرة الأولى) ذو القعدة
١١٤٥	جمادى الأولى	—	شعبان	١١٤٥	مسعود بن سعيد ، (للمرة الأولى)
	١١٤٥	—	رمضان	١١٤٦	محمد بن عبد الله ، (للمرة الثانية) شعبان
	١١٤٦	—	ربيع الأول	١١٦٥	مسعود بن سعيد ، (للمرة الثانية) رمضان
١١٨٤	ربيع الأول	—	المحرم	١١٨٤	مسعود بن سعيد
	١١٧٣	—	ذو الحجة	١١٧٣	جعفر بن سعيد
	١١٨٤	—	ربيع الأول	١١٨٤	احمد بن سعيد ، (للمرة الأولى) المحرم
	١١٨٤	—	جمادى الآخرة	١١٨٤	عبد الله بن الحسين ^(١)
	١١٨٦	—	ذو القعدة	١١٨٦	احمد بن سعيد ، (للمرة الثانية) جمادى الآخرة
(٢)	ذو القعدة	—	ربيع الثاني	١٢٠٢	سرور بن مسعود
	١٢٠٢	—	ربيع الثاني	١٢٠٢	عبد المعين بن مسعود ، (للمرة الأولى) ربيع الثاني
(٣)	ربيع الثاني	—	ذو القعدة	١٢٢٨	غالب بن مسعود
	١٢١٨	—	ربيع الأول	١٢١٨	عبد المعين بن مسعود ، (للمرة الثانية) المحرم
	١٢٢٨	—	شعبان	١٢٤٢	يحيى بن سرور
(٤)	المحرم	—	صفر	١٢٤٣	عبد المطلب بن غالب ، (للمرة الأولى)
	١٢٤٣	—	صفر	١٢٦٧	محمد بن عبد المعين ، (للمرة الأولى)
	١٢٦٧	—	شعبان	١٢٧٢	عبد المطلب بن غالب (للمرة الثانية) رمضان
	١٢٧٢	—	شعبان	١٢٧٤	محمد بن عبد المعين ، (للمرة الثانية) شعبان
	١٢٧٤	—	شعبان	١٢٧٤	عبد الله بن محمد
	١٢٩٤	—	ربيع الثاني	١٢٩٧	الحسين بن محمد
	١٢٩٧	—	شوال	١٢٩٩	عبد المطلب بن غالب (للمرة الثالثة) جمادى الآخرة
	١٣٠٣	—	شوال	١٣٠٣	(توفى سنة ١٣٠٣)
١٢٩٩	ذو القعدة	—	ذو القعدة	١٢٩٩	عون الرقيق بن محمد

(٣) استؤنف القتال مع الوهايين ثم عقد صلح جديد سنة ١٢١٢
(٤) عزله سنة ١٢٤٣ محمد علي والي مصر

(١) في سنة ١١٨٤ سقطت مكة في يد علي بك والي مصر
(٢) في سنة ١١٨٦ عقد الصلح مع الوهايين

- الحسين بن علي بن محمد
- أعلن سلطان علي الحجاز ٧ رمضان ١٣٣٤
- طرده سعود [الثاني] (صاحب حائل) ١٣٣٤
- عزله الإنجليز ونفوه الى قبرص ذو القعدة ١٣٤٣

المراجع :

Snouck-Hurgronje : Mekka
 Wiistenfeld : Die Chroniken der Stadt Mekka II, 214-220
 Wiistenfeld : Die Scherife von Mekka in XI (XIII) Jhb. Abh. Göttingen 1885.
 Hammer : Geschichte. d. Osm. R. I, 811.
 Jubilé E. G. Browne, Cambridge 1922, p. 439-444.
 Sachau : Verzeichnis Nos 40-43 p. 20, 21

٢٦ - ولاية المدينة

- ٣٧ سهل بن حنيف ، من قبل علي
- ٤٠ أبو أيوب ، من قبل علي

العهد الأموي :

- ٤٠ أبو هريرة
- ٤١ مروان بن الحكم
- ٤٩ ربيع الأول سعيد بن العاص بن سعيد بن العاص ، إلى سنة ٥٦
- ٥٦ مروان بن الحكم ^(١) ، (للمرة الثانية)
- ٥٧ ذو القعدة الوليد بن عتبة بن أبي سفيان
- ٦٠ عمرو بن سعيد بن العاص ، الأشدق ، ومعه مكة
- ٦١ الوليد بن عتبة ، (للمرة الثانية)
- ٦٢ عثمان بن محمد بن أبي سفيان ، من قبل يزيد
- ٦٤ عبيد الله بن الزبير
- ٦٥ جابر بن الأسود بن عوف
- ٦٥ العباس بن سهل
- ٦٥ مصعب بن الزبير
- ٦٨ جابر بن الأسود ، (للمرة الثانية)
- ٧٢ طلحة بن عبيد الله بن عوف
- ٧٢ طارق بن عمرو ، مولى عثمان ، من قبل عبد الملك
- ٧٤ الحجاج بن يوسف
- ٧٥ أبان بن عثمان
- ٨٢ هشام بن اسماعيل الخزومي
- ٨٦ عمر بن عبد العزيز
- ٩٣ عثمان بن حيان

(١) أنظر : Nöldecke, Zur Geschichte der Omajjaden ZDMG LV (1901) 686-E.J. III. 71

سنة ٩٦ هـ	أبو بكر بن محمد بن عمرو بن حزم ، من قبل سليمان
١٠١	عبد الرحمن بن الضحاك بن قيس القهري
	ضم إليها مكة سنة ١٠٣
١٠٤	عبد الواحد بن عبد الله النضري ^(١)
١٠٦	أبراهيم بن هشام بن اسماعيل المخزومي } ومعهما مكة
١١٤	خالد بن عبد الملك بن الحرث ^(٢) بن الحكم ، (المدينة وحدها)
١١٧	محمد بن هشام بن اسماعيل المخزومي ، (المدينة ومكة)
١٢٥	يوسف بن محمد بن يوسف الثقفي
١٢٦	عبد العزيز بن عمر بن عبد العزيز
١٢٧	عبد الواحد بن سليمان بن عبد الملك
١٣٠	محمد بن عبد الملك بن مروان
١٣١	الوليد بن عروة بن محمد بن عطية السعدي
١٣٢	يوسف (أو عيسى) بن عروة ، آخر ولاية بني أمية

العهد العباسي :

١٣٢	داود بن علي بن عبد الله بن العباس ، توفى سنة ١٣٣
١٣٣	زياد بن عبيد الله بن عبد المدان الحارثي
١٣٦	العباس بن عبد الله بن معبد بن العباس
١٣٧	زياد بن عبيد الله ، (للمرة الثانية) فصلا المدينة عن مكة من هذه السنة
١٤١	محمد بن خالد بن عبد الله القسري
١٤٤	رياح بن عثمان بن حيان المصري
	ثورة علوية سنة ١٤٤
١٤٥	عبد الله بن ربيعة الحارثي
	ثورة الزنج سنة ١٤٥
١٤٦	جعفر بن سليمان بن علي . عبد الله العباسي
١٥٠	الحسن بن زيد بن الحسن بن علي ، علوي
١٥٥	عبد الصمد بن علي ، (عم المأمون)
١٥٩	محمد بن عبد الله الكثيري
١٥٩	محمد بن عبيد الله بن محمد بن عبد الرحمن بن صفوان الجمالي
١٦٠	محمد بن عبد الله الكثيري ، (للمرة الثانية)
١٦٠	زفر بن عاصم الهلالي
١٦١	جعفر بن سليمان بن علي بن عبد الله العباسي ، (للمرة الثانية) ، أنظر سنة ١٤٦
	أبراهيم بن يحيى بن محمد العباسي ، (توفى سنة ١٦٧)
	اسحق بن عيسى بن علي السجاد العباسي
	عمر بن عبد العزيز بن عبد الله بن عمر بن الخطاب

(١) ذكره الطبري (ج ٢ ص ١٤٣٧) النضري (المترجم)
 (٢) انظر القلقشندي : صبح الأعشى (ج ٤ ص ٢٩٦) المترجم
 (٣) ذكره القلقشندي (ج ٤ ص ٢٩٧) عبد الله بن الربيع ، المترجم

سنة ١٧٠ هـ

		اسحق بن سليمان بن علي بن عبد الله بن العباس	
		عبد الملك بن صالح بن علي بن عبد الله بن العباس	
		محمد بن عبد الله بن عبيد الله بن العباس	
		موسى بن عيسى بن محمد بن علي العباسي، (توفى سنة ١٨٣)	
١٨٣	من قبل هارون الرشيد ١٧٠—١٩٣	ابراهيم بن محمد بن ابراهيم بن محمد بن علي العباسي	
		علي بن عيسى بن موسى بن محمد بن علي العباسي	
		محمد بن ابراهيم	
		عبد الله بن مصعب	
		بكار بن عبد الله بن مصعب	
		محمد بن علي	
		أبو البختري وهب بن منبه	
١٩٣			داود بن عيسى بن موسى بن محمد العباسي، من قبل الأمين
			نائيه : ولده سليمان سنة ١٩٣
١٩٨			الحسن بن سهل، من قبل المأمون
٢٠٠		هارون بن المسيب	
٢٠١		حمدون بن علي	
٢٠٤		عبيد الله بن الحسن بن عبد الله بن عبيد الله بن العباس بن علي العلوي	
٢٠٩		صالح بن العباس بن محمد	
٢١٤		سليمان بن عبد الله بن سليمان	
٢٢٩		محمد بن صالح بن العباس بن محمد بن علي العباسي	
٢٣٣		محمد المنتصر بن المتوكل، حاكم بخرى	
٢٤٦		صالح بن علي	
٢٤٧		علي بن الحسن بن اسماعيل بن العباس بن محمد، من قبل المنتصر	
٢٤٨		محمد بن عبد الله بن طاهر، من قبل المستعين	

[عن البقية انظر أمراء المدينة من العلويين]

المراجع :

Wiistenfeld : Geschichte von Medyna

٢٧ - ولاية مصر

سنة ٥٢١ هـ	تم الفتح
٢١ (١)	أبو عبد الله عمرو بن العاص بن وائل بن هشام بن سعيد بن سهم
٢٥	عبد الله بن سعد بن أبي سرح بن الحارث (٢) العامري
٣٥	قيس بن سعد بن عبادة بن دُلَيْم بن حارثة الأنصاري
٣٥	عبد الله بن سعد ، (للمرة الثانية) ، توفي بالمدينة سنة ٨٠
٣٦	محمد بن أبي بكر الصديقي
٣٧	الأشتر النخعي ، مالك بن الحارث (٣) ، لم يصل إلى مقر ولايته قط

العهد الأموي :

٣٨	ربيع الأول	عمرو بن العاص ، (للمرة الثانية)
٤٣	ذو القعدة	عتبة بن أبي سفيان ، أخو معاوية
٤٤		أبو مسعود عقبة بن عامر بن عيس بن غنم بن عدى بن عمرو (٤)
		معاوية بن حديج الكندي (٥) سنة ٤٧
٤٧	٢٠ ربيع الأول	مسامة بن مخلد بن صامت بن نيار الخ ، (توفي في ٢٥ رجب سنة ٦٢)
٦٢		محمد بن مسامة
٦٢	مستهل رمضان	سعيد بن يزيد بن علقمة بن يزيد بن عوف الأزدي
٦٤	شعبان	عبد الرحمن بن عتبة بن جحدم ، من قبل عبد الله بن الزبير
٦٥	مستهل رجب	عبد العزيز بن مروان بن الحكم بن أبي العاص
٨٤	١١ جمادى الآخرة	عبد الله بن عبد الملك بن مروان
٩٠	١٣ ربيع الأول	قرة بن شريك بن مرثد بن الحارث بن حبش العبسي
٩٦	مستهل ربيع الأول	عبد الملك بن رفاعة بن خالد بن ثابت الفهمي
٩٩	ربيع الأول	أيوب بن شرحبيل بن أكشوم (٦) بن أبرهة الأصبهني
١٠١	١٧ رمضان	بشر بن صفوان بن تويل بن بشر بن حنظلة بن علقمة بن شرحبيل
		ابن عزيز بن خالد الكلبلي
١٠٢		• (٧) أسامة بن زيد
١٠٢	شوال	حنظلة بن صفوان ، أخو بشر
١٠٥	١١ شوال	محمد بن عبد الملك بن مروان
١٠٥	٣ ذى الحجة	الحمر بن يوسف بن يحيى بن الحكم
١٠٨	٣٠ ذى الحجة	• حفص بن الوليد بن يوسف بن عبد الله بن الحارث
١٠٩	١٨ المحرم	عبد الملك بن رفاعة ، (للمرة الثانية)
١٠٩	٣ صفر	الوليد بن رفاعة ، أخو السابق ، توفي مستهل جمادى الآخرة سنة ١١٧

(٥) ذكره السيوطي ، ولكن معاوية لم يكن إلقائاً للجيش ،
أنظر البيان المغرب (ج ١ ص ١٣)
(٦) ذكر أبو الحسن (ج ١ ص ٢٣٧) أن اسمه أيوب بن شرحبيل
ابن أكشوم بن أبرهة بن الصباح . وفي الكندي والمقرزي
« أكشوم » المترجم
(٧) الأختام الزجاجية تلحق هنا السكة

(١) وهو تاريخ سقوط الاسكندرية ورحيل البيزنطيين
(٢) يذكر بعض المؤرخين أن الخليفة عمر (المتوفى سنة ٢٣)
قد ولاء . أنظر النجوم الزاهرة (ج ١ ص ٢٠٧) المترجم
(٣) ذكره أبو الحسن (ج ١ ص ٩٠) الأشتر النخعي
(٤) ذكر أبو الحسن (ج ١ ص ١٢٦) أن اسمه عقبة بن عامر
ابن عيس بن عمرو بن عدى بن رفاعة بن مودوع بن عدى بن غنم
ابن الربعة بن رشدان بن قيس بن جهينة الجهني

سنة ١١١ هـ	الحكم بن قيس بن مخزومة ، حاكم إسمي لمصر والشام
	• نائبه : عبدالله بن الحجاب الموصلي سنة ١١١
١١٧ جمادى الآخرة	عبد الرحمن بن خالد بن مسافر بن خالد بن ثابت الفهمي
١١٩ ٥ المحرم	حنظلة بن صفوان ، (للمرة الثانية)
١٢٤ ١٣ شعبان	حفص بن الوليد ، (للمرة الثانية)
١٢٧ ١٢ جمادى الآخرة	حسان بن عتاهية بن عبد الرحمن التجيبي ، (١٦ يوماً)
١٢٧ ٢٨ جمادى الآخرة	حفص بن الوليد ، (للمرة الثالثة)
١٠٨ ٢ المحرم	الحوثة بن سميل الباهلي ^(١)
١٣١ ٢٣ رجب	المغيرة بن عبيد الله الفزاري
١٣٢ جمادى الآخرة	• عبد الملك بن مروان بن موسى بن نصير اللخمي

العهد العباسي :

١٣٣ مستهل المحرم	• صالح بن علي بن عبد الله بن العباس
١٣٣ مستهل شعبان	• أبو عون عبد الملك بن يزيد الخراساني ، مولى هناء ^(٢)
١٣٦ ٢٤ ربيع الثاني	صالح بن علي ، (للمرة الثانية)
١٣٧ ٤ رمضان	أبو عون ، (للمرة الثانية)
١٤١ ١٦ ربيع الثاني	موسى بن كعب بن عيينة بن عائشة بن عمرو النيمي
١٤١ ٢٥ ذى الحجة	محمد بن الأشعث بن عقبة الخزاعي
٢٤٢	• نوفل بن محمد بن الفرات
١٤٣ ٥ رمضان	حميد بن قحطبة بن شبيب بن خالد بن معدان الطائي
١٤٤ ١٥ ذى القعدة	• أبو خالد يزيد بن حاتم بن قبيصة المهلبى
	• نائبه : عبدالرحمن بن يزيد . سنة ١٤٧
١٥٢ ربيع الثاني	• محمد بن سعيد ^(٣)
١٥٢ ١٨ ربيع الثاني	عبد الله بن عبد الرحمن بن معاوية بن حديج ^(٤)
١٥٥ صفر	محمد بن عبد الرحمن ، (أخو السابق)
١٥٥ ١٥ شوال	عبد الصمد بن علي بن عبد الله بن العباس
١٥٥ شوال	موسى بن عُصَيِّ بن رباح اللخمي
١٥٩	مطر ، مولى المنصور
١٥٩	أبو ضميره محمد بن سليمان
١٦١ ١٦ ذى الحجة	عيسى بن لقمان بن محمد الجمحي
١٦٢	أبو ضميره محمد ، (للمرة الثانية)
١٦٢	سلمة بن رجا
١٦٢ ٢٣ جمادى الآخرة	واضح ، مولى المهدي ، (توفي سنة ١٦٩)
١٦٢ ١١ رمضان	منصور بن يزيد بن منصور الرعيبي
١٦٢ ذى الحجة	• أبو صالح يحيى بن داود بن ممدود ^(٥) الحرشي

(٤) يبدو أن عبد الله هذا لم يكن إلا قائداً يأتمر بأمر محمد بن سعيد
 (٥) أنظر Contr. I, N° 56 . ومن المحتمل أن يكون
 اسمه يحيى بن سعيد . أنظر الطبري (ج ٣ ص ٤٩٣) . ذكر
 أبو المحاسن (ج ٢ ص ٤٤) أن اسمه الحرشي

(١) اسمه أيضاً حوثره . انظر النجوم الزاهرة (ج ١ ص ٣٠٥)

الترجم
 (٢) أنظر ولاية نيسابور من سنة ١٥٩ الى ١٦٠

(٣) أنظر Contr. II, N° 264

١٦٤	سنة	١٠	المحرم	سالم بن سواده التميمي
١٦٥		١١	المحرم	ابراهيم بن صالح بن علي بن عبد الله بن العباس
١٦٧		٧	ذى الحجة	موسى بن مصعب بن الربيع الخثعمي
١٦٨		٢٦	ذى الحجة	عَسَّامة بن عمرو بن علقمة المعافري ^(١)
١٦٩		٢٩	المحرم	الفضل بن صالح بن علي بن عبد الله بن العباس
١٦٩			شوال	علي بن سليمان بن علي بن عبد الله بن العباس
١٧١		٢٦	ربيع الأول	موسى بن عيسى بن موسى بن محمد بن علي
١٧٢		١٤	رمضان	مسامة بن يحيى بن قره البجلي
١٧٣		٥	شعبان	محمد بن زهير بن المسيب الضبي الأزدي
١٧٤		١٤	المحرم	داود بن يزيد بن حاتم المهلبى
١٧٥		٧	صفر	موسى بن عيسى ، (للمرة الثانية)
١٧٦			صفر	ابراهيم بن صالح ، (للمرة الثانية)
١٧٦				جعفر بن يحيى بن برمك ، حاكم نجرى
				نايبه : عمر بن مهران ، سنة ١٧٦
١٧٦		١٩	رمضان	عبد الله بن المسيب بن الزبير الضبي ^(٢)
١٧٧			مستهل رجب	اسحق بن سليمان بن علي بن عبد الله بن العباس
١٧٨		٢	شعبان	هرثمة بن أعين
١٧٨		١٢	شوال	عبد الملك بن صالح بن علي بن عبد الله بن العباس ، حاكم نجرى
				نايبه للمرة الثانية : عبد الله بن المسيب ، سنة ١٧٨
١٧٩		١٢	المحرم	عبيد الله بن المهدي
١٧٩		٣	رمضان	موسى بن عيسى ، (المرة الثالثة) حاكم إسمي بحق
				نايبه : ولده يحيى بن موسى ، سنة ١٧٩
١٨٠		٧	جمادى الآخرة	عبيد الله بن المهدي ، (للمرة الثانية)
١٨١		٧	رمضان	اسماعيل بن صالح بن علي بن عبد الله بن العباس
١٨٢		١٦	جمادى الآخرة	اسماعيل بن عيسى بن موسى بن محمد بن علي بن عبد الله الخ
١٨٢		٢٥	شوال	الليث بن الفضل الأبيوردى
١٨٧		٢٥	جمادى الآخرة	احمد بن اسماعيل بن علي بن عبد الله بن العباس
١٨٩		١٥	شوال	عبيد الله بن محمد بن ابراهيم بن محمد بن علي ، المدروف بابن زينب
١٩٠		١٠	رمضان	الحسين بن جميل
١٩٢		٢٢	ربيع الآخر	مالك بن دهم بن عيسى الكلبي
١٩٣		٣	ربيع الأول	الحسن بن التختاح بن التختكان ^(٣)
١٩٤		٢٢	ربيع الأول	حاتم بن هرثمة بن أعين ^(٤)
١٩٥		٢٥	جمادى الآخرة	جابر بن الأشعث بن يحيى الطائى
١٩٦				ربيعة بن قيس ، (من قبل الخليفة الأمين)
١٩٦		٨	رجب	عباد بن محمد بن حيان البلخى ، من قبل المأمون

الوزراء والكتاب لأبي عبد الله محمد بن عبدوس الجهشياري
 نشرة (Hans v. Mzik) من 118,a,b
 (٤) لم يأت الى مصر إلا في ٤ شوال سنة ١٩٤

(١) ذكر أبو الهاسن (ج ٢ ص ٥٧) أن اسمه عسامه
 (٢) ذكر أبو الهاسن (ج ٢ ص ٨٥) أن اسمه عبد الله
 ابن المسيب بن زهير
 (٣) ويسمى أيضاً أبو علي بن البجاح البلخى . أنظر كتاب

المطلب بن عبد الله بن مالك الخزاعي	١٥ ربيع الأول سنة ١٩٨ هـ		
العباس بن موسى بن عيسى بن محمد بن علي	٢٧ شوال ١٩٨		
(توفي في جمادى الآخرة سنة ١٩٩).			
المطلب بن عبد الله ، (للمرة الثانية) ^(١)	١٤ المحرم ١٩٩		
السري بن الحكم بن يوسف الزطبي ^(٢)	مستهل رمضان ٢٠٠		
أبو نصر محمد بن السري ، (توفي في ٨ شعبان سنة ٢٠٦)	٢٩ جمادى الآخرة ٢٠٥		
عبيد الله بن السري	٩ شعبان ٢٠٦		
عبد الله بن طاهر بن الحسين ^(٣)	٥ المحرم ٢١١		
المعتصم ، حاكم نغرى ، ١١ ذى القعدة ٢١٣		} ثوار	
عيسى بن يزيد الجلودى	١٧ ذى القعدة ٢١٣		
عمير بن الوليد التميمى البغديسى ، (توفي في ١٦ ربيع الثاني سنة ٢١٤)	١٩ صفر ٢١٤		
عيسى بن يزيد ، (للمرة الثانية)	٤ رجب ٢١٤		
دخل المعتصم الفسطاط في ٢١ شعبان سنة ٢١٤			
عبد الويه بن جبله	مستهل المحرم ٢١٥		
عيسى بن المنصور بن موسى الرافعى	مستهل المحرم ٢١٦		
عبد الملك نصر بن عبد الله الصفدى ، المعروف بكيدر ^(٤)	صفر ٢١٧		
المظفر بن نصر بن عبد الله كيدر	جمادى الأولى ٢١٩		
أبو جعفر أشناس	٢١٩ — ٢٣٠		
موسى بن أبي العباس ثابت الحنفى	مستهل رمضان ٢١٩		
مالك بن كيدر الصفدى	٢٢ ربيع الأول ٢٢٤		
علي بن يحيى ، أبو الحسن الأرمنى	٩ ربيع الثاني ٢٢٦		
عيسى بن المنصور الرافعى ، (للمرة الثانية)	٧ المحرم ٢٢٩		
إيتاخ التركى	٢٣٠ — ٢٣٥		
هرثمة بن النضر الجبلى ^(٥)	٦ رجب ٢٣٣		
حاتم بن هرثمة بن النضر ، (ابن السابق)	٦ رمضان ٢٣٤		
علي بن يحيى ، (للمرة الثانية)	٦ شوال ٢٣٤		
محمد بن جعفر ، المنتصر	٢٣٥ — ٢٤٢		
اسحق بن يحيى بن معاذ الحسطلانى	١١ ذى القعدة ٢٣٥		
خوط عبد الواحد بن يحيى بن المنصور ^(٦)	٢٢ ذى القعدة ٢٣٦		
عنبسة بن اسحق بن شاهر الضبى	٥ ربيع الثاني ٢٣٨		

البايجورىين . لم يرد له ذكر في كتاب Statthalter لوستنفلد .
 (٤) ذكر أبو الحسن (النجوم الزاهرة ج ٢ ص ٢١٨)
 أن اسمه أبو مالك نصر الصفدى . المترجم
 (٥) ذكر أبو الحسن (النجوم ج ٢ ص ٢٦٥) أن اسمه
 هرثمة بن نصر . المترجم
 (٦) ذكر أبو الحسن (النجوم ج ٢ ص ٢٨٨) أن اسمه
 عبد الواحد بن يحيى . المترجم

(١) ولكن هناك دنانير (ضربت بمصر ؟) من سنة ١٩٨
 تحمل اسمه
 (٢) ثارت قواته في مستهل ربيع الأول سنة ٢٠١ ، وولى
 سليمان بن غالب بن جبريل البجلي الأمر مؤقتاً (من ٤ ربيع الأول
 حتى مستهل شعبان سنة ٢٠١)
 (٣) يذكر اليعقوبى في تاريخه (ج ٢ ص ٥٦١) أن العباس
 ابن هشام الباجورى قد ولى مصر أيضاً سنة ٢١١ ، أما الكندى
 (ص ١٨٤) فيذكر أنه كان على مقدمة جنود ابن طاهر . أنظر

سنة ٢٤٢ — ٢٤٧ هـ	الفتح بن خاقان بن أرتق التركي
٢٤٢ رجب ٢٠	يزيد بن عبد الله بن دينار التركي
٢٤٣ ربيع الأول ٣	مزامح بن خاقان بن أرتق التركي ، (توفى في ٩ ربيع الثاني سنة ٢٥٤)
٢٥٤ ربيع الثاني سنة ٩	أحمد بن مزامح بن خاقان التركي
٢٥٤ جمادى الآخرة	يَرَكُوج (أو أَرَجُور أو أَرُغُوز) بن أولئخ طَرخان ^(١) التركي (ظل بمنصبه حتى ٢٣ رمضان سنة ٢٥٤ ، وتوفى بمصر سنة ٢٥٨)
٢٩٢ — ٢٥٤ رمضان ٢٣	الطولونيون

ولاية عباسيون :

٢٩٢ جمادى الأولى ١٤	أبو موسى عيسى بن محمد النوشري ، (توفى في ٢٥ شعبان ٢٩٧)
٢٩٢ ذى القعدة ٢٦	أبو عبد الله بن محمد بن علي الخلعجي ، (تأخر)
٢٩٧ مستهل شوال	أبو العباس بن بسطام ، (توفى بعد تنصيبه بعشرة أيام)
٢٩٧ ١١ شوال	أبو منصور تكين بن عبد الله الخزري الخاصة ، (توفى سنة ٣٢١)
٣٠٣ ١٢ صفر	أبو الحسن ذكا الأعور الرومي
٣٠٧ ربيع الأول ٨	تكين بن عبد الله ، (للمرة الثانية)
٣٠٩ ربيع الأول ١٣	أبو قابوس محمود بن حمك ، (أو حمل) ، (مكث ثلاثة أيام)
٣٠٩ ربيع الأول ١٦	تكين بن عبد الله ، (للمرة الثالثة)
٣٠٩ ربيع الثاني ٦	أبو الحسن هلال بن بدر
٣١١ مستهل جمادى الأولى	أبو العباس احمد بن كينغلف
٣١١ ذى القعدة ٣	تكين بن عبد الله ، (للمرة الرابعة ، توفى في ١٦ ربيع الأول سنة ٣٢١)
٣٢١ ربيع الأول ١٦	محمد بن تكين
٣٢١ رمضان ٧	أبو بكر محمد بن طفيح الأخشيد ^(٢)
٣٢١ شوال ٧	احمد بن كينغلف ، (للمرة الثانية) ^(٣)
٣٢٣ رمضان ٢٣	محمد بن طفيح الأخشيد
٣٥٨ — ٣٢٣	الأخشيديون ، (تولوا الامر رسمياً سنة ٣٢٤)
٥٦٧ — ٣٥٨	الفاطميون
٦٤٨ — ٥٦٧	الأيوبيون
٩٢٢ — ٦٤٨	المماليك
	الحكم العثماني : باشوات مصر

المراجع : ابن الأثير : الكامل في التاريخ

السكندی : الولاية والقضاة

Wüstenfeld, Die Statthalter Von Ägypten

(Abh. Göttingen XX. 1875)

(١) ذكر أبو المحاسن (النجوم ج ٢ ص ٣٤١) أن اسمه أرخوز . المترجم

(٢) لم يصل إلى مقر ولايته

(٣) أرسل إلى مصر نائبه أبا الفتح بن النوشري ؛ الحرب الأهلية

٢٨ - ولاة دمشق

العباسيون (١) :

١٣٢ هـ	١٤ رمضان	سنة ١٣٢ هـ	عبد الله بن علي السجّاد العباسي ، (توفى سنة ١٤٧)
١٣٦			صالح أخوه ، (أنظر أيضا مصر و حلب)
١٣٦			عبد الوهاب بن ابراهيم الامام العباسي ، (من قبل المنصور)
		
		
١٧٥			ابراهيم بن صالح بن علي
			نايبه : ابنه اسحق
١٧٦			موسى بن يحيى بن خالد البرمكي ، (حاكم نغرى)
			نايبه : السندی بن شاهك (حتى سنة ١٨٧)
١٧٧			عبد الملك بن صالح ، (أخو ابراهيم بن صالح)
١٨٠			جعفر بن يحيى بن خالد
١٨٧			شعيب بن حازم (٢)
١٨٨		
١٩١			يحيى بن مُعَاذ
١٩٣			عبد الملك بن صالح بن علي العباسي ، (للمرة الثانية)
١٩٥			سليمان بن المنصور
١٩٨			طاهر [الأول] بن الحسين ، ذو اليمينين ، (حاكم نغرى)
٢٠٥			عبد الله بن طاهر ، (الى جادى الآخرة سنة ٢٠٧)
٢١٣			محمد المعتصم بن الرشيد ، (حاكم نغرى)
٢١٤			العباس بن المأمون
			نادى به جنده خليفة عند موت المأمون ٢١٨
		
٢٢٥			علي بن اسحق بن يحيى بن مُعَاذ ، (صاحب الدوننة)
٢٢٦			رجاء بن أيوب الحضاري (٣)
٢٣٢			مالك بن طوق بن عَتَّاب التعلبي ، (مؤسس الرحبة)
٢٣٥			ابراهيم المؤيد بن المتوكل ، (حاكم نغرى)
		
			نزل بها الخليفة المتوكل سنة ٢٤٤
٢٤٧			عيسى بن محمد بن السليل النوشري ، المعروف بابن الشيخ ، (من قبل المنتصر)
٢٥٦			استرد المدينة
٢٥٦	رجب		اماچور ، (من قبل المعتمد ، توفى سنة ٢٦٤)
			انتصر على منصور بن عيسى بن محمد النوشري
٢٦٤			علي بن اماچور

(١) كان الأمويون يقيمون بدمشق ، فلم يكن لهم بها ولاة

(٢) انظر Br. M. Suppl. II p. 100 et Ismail Ghalib, Cat Mus. Const. I, p. 100.

(٣) انظر الطبري (ج ٣ ص ١١٩٤) المترجم

- ٢٦٤ هزيمة احمد بن طولون وسقطت دمشق
 ٢٦٤ • لؤلؤ ، مولى احمد بن طولون

الطولونيون والأخشيديون :

- سنة ٢٨٣ هـ طنج بن جصف ، (وال طولوني)
 ٢٨٩ ظهر القرامطة
 ٢٨٣ محمد بن طنج الاخشيد ، (الى شوال سنة ٣٢١)
 ٣٢٤ بدر بن عبيد الله ، (وال اخشيدى)
 ٣٢٨ محمد بن رائق ، (فتح سورية حتى الرملة)
 ٣٢٩ أبو الحسن أحمد بن علي بن مقاتل }
 ٣٣٠ محمد بن يزداد الشهرزورى }
 ٣٣٤ سيف الدولة أبو الحسن على الحمداني ، (استولى على دمشق)
 ٣٣٦ انوچور الأخشيدى ، (استرد المدينة)
 ٣٣٦ بدر بن عبيد الله ، (وال أخشيدى ، للمرة الثانية)
 ٣٣٧ أبو المظفر حسن بن طنج ، (وال أخشيدى)

الفاطميون :

- ٣٥٨ أبو علي جعفر بن فلاح الكتامي ، (يستولى على المدينة باسم العز)^(١)
 ٣٥٨ القرامطة يستولون عليها
 ٣٦٣ ١٠ رمضان ظالم بن موهوب العقيلي
 جيش بن محمد بن الصمصامة^(٢)
 ريان المعزى ، (خصى)
 ٣٦٤ البتكين المعزى ،^(٣) (منتصب حاصره جوهر من ٢٢ ذى القعدة ٣٦٥ حتى جادى
 ٣٦٦ وهزمه فى المحرم ٣٦٧)
 ٣٦٧ المحرم قسام التراب ، (بحارب غضنفر الحمداني)
 ٣٦٩ بحارب ابن فلاح
 ٣٧١ بلمتكين (أو بلمتكين) التركي ، (أرسل قساما إلى القاهرة)
 ٣٧٢ بكچور ، (حارب مع البيزنطيين)
 ٣٧٨ حارب منير
 ٣٨١ حارب سعد الدولة صاحب حلب وقتله
 ٣٨١ منير الخادم
 ٣٨١ منجوتكين ، (هاجم لؤلؤ عند حاب وعزل سنة ٣٨٦)
 ٣٨٦ سليمان بن فلاح ، (من قبل الحاكم ظل حتى سنة ٤٨٧)
 ٣٨٨ بشارة الأخشيدى ، القائد
 ٣٨٨ جيش بن محمد بن الصمصامة ، (قتل سنة ٣٩٠)
 ٣٩٠ تميم بن اسماعيل المغربي ، الملقب بالفحل ، (توفى سنة ٣٩٠)
 ٣٩٠ سليمان بن فلاح ، (للمرة الثانية)
 ٣٩٢ خشتكين الداعي ، المعروف بالضيف

(٢) انظر ذيل تاريخ دمشق (ص ٩)
 (٣) ذكر ابن القلانسي (ص ١١) أن اسمه الفتكين . المترجم

(١) قتله القرامطة فى ٦ من ذى القعدة سنة ٣٦٠ ، انظر
 اس خلكان (ج ١ ص ١١٣)

سنة ٥٣٩٢ هـ	طزملت (١) بن بكار البربري (الزنجي)
٣٩٤	أبو صالح مفلح اللحياني
٣٩٩	٢٤	رجب	.	.	.	حامد بن ملهم
٤٠١	الولاية بتعاقبون بسرعة .
٤٠١	وجيه الدولة أبو المطاع بن حمدان بن ناصر الدولة ، المعروف بذي القرنين
٤٠٣	بدر العطار .
٤٠٣	صفر	أبو عبدالله بن نزال
٤٠٤	أبو الحسن علي بن جعفر بن فلاح (٢)
٤٠٥	شعبان	عبد الرحيم بن الياس
٤٠٧	صفر	(أبو فاطمي ، ولي عهد ، حاكم نخري ، وصل إلى دمشق في جمادى الآخرة سنة ٤٠٩)
٤٠٧	ذو القعدة	شمهم (أو شمس) الدولة شاه (ه) تكتين (٣) (نائبه)
٤٠٨	ذو القعدة	يوسف بن ياروخ .
٤٠٩	جمادى الأولى	سديد الدولة أبو منصور
٤١٠	جمادى الأولى	بدر العطار ، (للمرة الثانية)
٤١٢	جمادى الآخرة	عبد الرحيم بن الياس ، (للمرة الثانية)
٤١٤	رجب	وجيه الدولة ، (للمرة الثانية)
٤١٥	ربيع الأول	شهاب الدولة شاه تكتين (٤)
٤١٩	وجيه الدولة ، (للمرة الثالثة)
	أنوش تكتين الذبيري ، الجيلي ، منتخب الدولة ، أمير الجيوش .
	(أرسله الجرجرائي إلى سورية وانتصر عند الاقحوانة على صالح بن مرداس الذي
	قتل سنة ٤٢٠)
	٤٢٩	استولى أنوش تكتين على حلب .
٤٣٣	١٥	جمادى الأولى	.	.	.	توفي أنوش تكتين .
٤٣٣	١٦	جمادى الآخرة	.	.	.	ناصر الدولة الحمداني
٤٤٠	مستهل	رجب	.	.	.	بهاء الدولة طارق الصقلي المستنصري
٤٤١	١٢	المحرم	.	.	.	عدة الدولة رفق المستنصري
٤٤١	مستهل	رجب	.	.	.	معين الدولة (٥) ذو الرياستين حيدره بن عضد الدولة بن الحسين بن مفلح
٤٤٩	٢٧	ذو القعدة	.	.	.	مكين الدولة ، أبو علي الحسن بن علي ، ابن ملهم
٤٥٠	١٥	رجب	.	.	.	ناصر الدولة ، (للمرة الثانية)
٤٥٢	سبكتكين المستنصري ، تمام الدولة ، قوام الملك
٤٥٢	٢	ذو الحجة	.	.	.	موفق الدولة جوهر المستنصري ، (توفي في ٢٣ ربيع الأول ٤٥٣)
٤٥٣	٢٣	جمادى الأولى	.	.	.	حسام الدولة بن البيهناكي
٤٥٣	١٨	رمضان	.	.	.	عدة الدولة بن ناصر الدولة
٤٥٣	١٨	ذو القعدة	.	.	.	معين الدولة حيدره ، (للمرة الثانية)
٤٥٥	٢٣	ربيع الآخر	.	.	.	أمير الجيوش بدر الجمالي
٤٦٠	شعبان	قطب الدولة بارزطغان .

(٤) لعله هو شمهم أو (شمس) الدولة شختكين الذي كان نائباً للوالي في صفر سنة ٤٠٧
(٥) ويسمى مزر أحياناً ومعتز أحياناً أخرى . وقد ذكر ابن القلاسي (ص ٨٥) أن اسم أبيه عضب الدولة

(١) يطابق عليه ابن الأثير اسم تمذوك ، أما وستنغلد فيسميه تموذك
(٢) ولقبه قطب الدين ، صلي الدولة ، ذو الرياستين
(٣) ذكر ابن القلاسي (ص ٧٠) أن اسمه شختكين . المترجم

٤٦١ هـ	٨ شوال	سنه ٤٦١ هـ	حصن الدولة معلى بن حيدر بن منزو الكتامي ^(١)
٤٦٧ و ٤٦٨			سبت نار الثورة واحترق الجامع
٤٦٨	مستهل المحرم		زين (أو رزين) الدولة انتصار بن يحيى المصمودي، (اختارته الحامية)
٤٦٨	٢٦ ذى الحجة		أتسز التركي، (استولى على المدينة باسم السلاجقة)
			نهاية الحكم الفاطمي
			هاجم المصريون دمشق

السلاجقة :

٤٧٢	١١ ربيع الثاني		أتسز : أعاد المدينة لتاج الدولة تنش بن ألب أرسلان
٤٧٩			انتصر على سليمان بن قطاميش
٤٨٣			انتزاع حمص من ابن ملاعب
٤٨٥			الاستيلاء على الرجة ونصيبين
٤٨٦			الاستيلاء على الموصل
٤٨٧			مقتل آقسنقر وسقوط حلب
٤٨٨	١٤ صفر		تنش قتل بالري، (ساوتسكين نائبه بدمشق)
٤٨٨			دقاق بن تنش
٤٨٨			طفتسكين، (يندو حاكما)
٤٩٦			الاستيلاء على الرجة وحمص
٤٩٧			توفى دقاق وأصبح ابنه تنش تحت وصاية طفتسكين
٤٩٧	رمضان		بكتاش بن تنش، (أخو دقاق)

البوريون :

٤٩٧	رمضان		طفتسكين (يعان استقلاله)
٤٩٨			الاستيلاء على بعلبك ورفنيه وبصرى
٥٠٢			ضياع عرقاء والهدنة مع الفرنجة
٥٠٣			انتزاع بعلبك من جهشتكين ^(٢)
٥٠٩			الاستيلاء على رفنيه
٥١١			وفاة السلار بختيارشحنة دمشق ^(٣)
٥٢٢	٨ صفر		تاج الملوك بوري
٥٢٣			مذبحة الباطنية
٥٢٦	٢١ رجب		شمس الملوك اسماعيل، (قتل سنة ٥٢٩)
٥٢٦			أخوه محمد بعلبك
٥٢٧			استرد حماء من زنكي
٥٢٩	١٤ ربيع الثاني		شهاب الدين محمود، (حاصر زنكي دمشق)
٥٣٣			جمال الدين محمد، (توفى سنة ٥٣٤)
٥٣٤			مجير الدين ابق بن محمد
٥٤١			معين الدين انر، يندو حاكما، ينتزع بعلبك من نجم الدين أيوب بن شاذي
٥٤٣			الامبراطور كتراد الرابع يحاصرهما
٥٤٥			أقيمت الخطبة وضربت السكة باسم نور الدين
٥٤٥			مجير الدين، يندو حاكما
٥٤٧			انتزاع صرخد من بوزان

(١) انظر ابن القلاسي : ذيل تاريخ دمشق ص ٩٥ (المترجم)

(٢) ذكر ابن القلاسي (ص ١٦٦) أن اسمه كشتكين

(٣) المصدر السابق (ص ١٩٨)

بنوزنكي :

٥٥٤٩ سنة	٩ صفر	نور الدين زنكي ، (شيركوه حاكم المدينة) ، مجير الدين يتسلم حمص
		انتصار أمير ميران (بوزابه) على الفرنجيه (١) ٥٥٢
٥٧٢ — ٦٥٨	المحرم	الأيوبيون
٥٩٧ — ٦١٥		المعظم شرف الدين عيسى ، (الذي أصبح فيما بعد أميراً على دمشق ٦١٥ — ٦٢٤)
٦١٥		بدر الدين محمد بن مازين المعظمي
٦٢٤ — ٦٢٦		أبو المنصور عز الدين ايبيك المعظمي ، (من قبل الناصر داود)
		الجواد يونس بن مودود بن سيف الدين ، الأيوبي ، (توفي سنة ٦٣٧) ٦٣٥
٦٥٨	٢١ جمادى	استولى المغول عليها (٢)
٦٥٨	٢١ رمضان	استردها المصريون ، معركة عين جالوت (٣)
٦٥٨		عز الدين ايبيك الزرّاد
٦٦٠		علاء الدين طبرس الوزيري
٦٦١	المحرم	جمال الدين اقوش النجيبى الصالحى ، (إلى سنة ٦٧٠) (٤)
		شجاع الدين اسماعيل بن عمر الظورى ٦٦٣

المماليك :

٦٧٠	٢ صفر	عز الدين ايدمر الظاهري ، (إلى سنة ٦٧٦) (٥)
٦٧٨		سنقر الأشقر ، الرومى ، الأمير شمس الدين ، (نودى به سلطانا بدمشق مناوأة لقلون)
٦٧٨		حسام الدين طرّ نطاي ، (قتله السلطان خليل سنة ٦٨٩)
٦٩٠	حول	عز الدين أيبيك الحموى
٦٩٥		سيف الدين أغرلو
٦٩٩		قبيجاق المنصوري (٦)
		المغول ينهبون المدينة ٦٩٩
٧٠٧		أصلم
٧١١		أقش الأفرم ، الأمير جمال الدين
٧١٢	٢٠ ربيع الثانى	سيف الدين أبو سعيد خليل تنكيز الأشرفى ، (إلى سنة ٧٤١) (٧)
٧٤١		قتلُ بَغا الفخرى ، (عزل سنة ٧٤٢)
٧٥٠		أرغون شاه ، (قتله الجغا صاحب طرابلس في ٢٤ ربيع الأول سنة ٧٥٠)
٧٥٠		ار كُطاي
٧٥٠		مقتلُ جَا الحموى
٧٥١		إتمش الناصرى
٧٥٢		أرغون الكاملى الدوادار ، (إلى سنة ٧٥٩)

(٥) ظل بالسجن حتى سنة ٦٨٩ وتوفى سنة ٧٠٠
(٦) أنظر السلوك (ج ١ ص ٦٧١) المترجم
(٧) تم بناء مقبرته سنة ٧٣٠ قرب المسجد الكبير ، انظر
(Sauvaire, J. As. Sept-oct 1895 p. 279. 39.)
انظر ترجمته في فوات الوفيات (ج ١ ص ٩١) والمقرئى :
الخطط (ج ٢ ص ٥٤)

(١) ابن القلانسى (ص ٣٣٨)
(٢) و (٣) هذان التاريخان مكتوبان على أسوار المدينة التي أصلها
بيرس . أنظر :
(Berchem, Inscr. ar. de Syrie, lecture rectifiée des
Nos 540 et 789 du Recueil Sauvaire - Waddington).
(٤) ولد سنة ٦٢٠ وتوفى سنة ٦٧٧ ، وهو مؤسس المدرسة
النجيبية بدمشق — أنظر علماوى : J. As. mai-juin 1894 p. 444

		علاء الدين على المارِدَانِي ، (تولى عدة مرات بين سنتي ٧٥٣ و٧٧٠ وتوفي سنة ٧٧٢)	٨
سنة ٧٥٣ هـ		حروب أهلية	
٧٦٢		حروب أهلية	
٧٦٩		سيف الدين مَنْجِكُ الأَشْرَفِي ، (توفي في ٢٩ من المحرم سنة ٧٧٦)	٨
٧٧٥		سيف الدين عَشِيقْتَمَر المَارِدَانِي ، (للمرة الأولى) ، لبضعة شهور ^(١) .	٨
٧٧٥		سيف الدين قَجِجَاز ^(٢) الأَسْحَاقِي ، (للمرة الأولى) .	
٧٨٠		سيف الدين جُمُشْبُغَا المَنْصُورِي الظَاهِرِي	٨
		عَشِيقْتَمَر ، (للمرة الثانية)	٧٨٢
		قَجِجَاز ، (للمرة الثانية) ، (توفي بدمشق في ٢ شوال سنة ٧٩٢) شوال ٧٨٥	٨
		عَشِيقْتَمَر ، (للمرة الثالثة)	٧٨٨
٧٩٤		تَمْرُ بَغَا المَنْجِكِي	٨
٧٩٧		يَشْبِكُ الحَسَنِي	
٨٠١		تَمِيمُ	
٨٠١		أَقْبَغَا الجَمَالِي الأَطْرُوش	
٨٠٢		سودون	
		تيمور يستولى عليها في جمادى الأولى سنة ٨٠٣	
٨٠٦		سيف الدين شَيْخ ، (أصبح سلطاناً فيها بعد)	
٨٠٧		تَعْرِي بَرْدِي	
٨٠٩		تَوْرُوزُ الحَافِظِي	٨
٨١٧	جمادى الأولى	قَانِيكُ المَحْمَدِي ، (قتل سنة ٨١٨)	
٨١٨		الْتَيْبُغَا العِمَانِي	
٨٢٠		أَكْبَاي	
٨٢٤		جَمْعَمُق	
٨٢٥		إياس بن صريم الدين ابراهيم	٨
٨٣٦		صَارِيقْتَاي	
٨٤٢		إِينَالُ الجُكِّي ^(٣)	
٨٤٤		جَلْبَانُ السَيْفِي (سيف الدين المؤيدي)	٨
—			
٨٦٣		قَانْبَايُ الحَمْزُوي	
—			
٨٨٦		قَجِجَازُ الأَسْحَاقِي	
٨٩٣		قَانصوه اليحيوي	
٩٠٣		جَانْبِلَاطُ النَّاصِرِي ، (أصبح سلطاناً فيها بعد)	
٩٠٤		قَصْرُوه	
٩١٠	ربيع الثاني	سودون العجمي ، (شهران)	٨
—			

(١) ذكر ابن الفرات (ج ٩ ص ٤) أن اسمه أشقتمر . المترجم
(٢) أوقجاس أو قشاس أنظر ابن الفرات (ج ٩ ص ٥٠) . المترجم
(٣) رفض الاعتراف بالساطان جمقمق

سنة ٩٢٢ هـ	الغزالي ^(١)
	استولى العثمانيون على دمشق في رجب سنة ٩٢٢
	العثمانيون :
٩٥٠	مصطفى ، (أمر بقتل نضر الدين سنة ٩٥١)

المراجع : ابن الشحنة : تاريخ حلب (بيروت ١٩٠٩) .
ابن القلانسي : ذيل تاريخ دمشق

Sauvaire : Description de Damas (غلماوي) J. As. 1894, 1895
Sobernheim : Inschriften der Zitadelle von Damaskus. Der Islam 1894
Von Berchem : Inscriptions arabes de Syrie

٢٩ - ولاية حلب^(٢)

العباسيون :

١٣٢	مجراه أبو الورد كوثر ^(٣)
١٤٦	• صالح بن علي بن عبد الله العباسي ، (عم المنصور)
١٥٠	عبد الملك بن صالح بن علي بن عبد الله العباسي حول
١٥٧	• موسى ، (مولى الخليفة المنصور)
١٦٨	يزيد بن البدر بن البطال
	ضمت ثغور قنسرين والجزيرة واتخذت اسم العواصم سنة ١٧٠
١٩٢	ثابت بن نصر بن مالك الخزاعي
١٩٣	القاسم بن الرشيد ، المؤمن
٢١٣	العباس بن المأمون
٢٣١	أحمد بن سعيد بن مسلم بن قتيبة الباهلي
٢٣١	نصر بن حمزة الخزاعي
٢٣٥	محمد المنتصر بن المتوكل ، (حاكم نغرى)
٢٥٤	أبو الساج ديوداد بن ديودست ^(٤) ربيع الأول
٢٥٨	أبو أحمد طلحة الموفق بن المتوكل
٢٥٨	أحمد بن طولون
٢٦٤	أرجوز ^(٥) ، (عزل سنة ٢٦٥)
٢٦٥	سيما الطويل ، (توفى سنة ٢٦٥)

(٣) ذكره الطبري (ج ٢ ص ١٨٩٤) مجراه بن الكواثر
ابن زفر بن الحارث الكلبي ، أبو الورد . المترجم .
(٤) Selecta ex Historia Halabi, p. 27
(٥) ذكر ابن الأثير (ج ٧ ص ٢١٤) أن اسمه أرجوز
ابن يولغ بن طرخان التركي . المترجم .

(١) هزمه السلطان سليم الأول عند مرج دابق سنة ٩٢٢ ،
كما هزم نضر الدين والسلطان قانصوه .
(٢) لم تظهر حلب كحاضرة لأقليم أو مقر لوالي إلا منذ حكم
الحمديين (سنة ٣٣٢) وقد ظلت قنسرين حاضرة الاقليم حتى ذلك
الوقت . وعلى العموم لم يكن ابني أمية ولاية بقنسرين .

سنة ٢٦٩ هـ	لؤلؤ ، (مولى أحمد بن طولون)
٢٦٩	بازمار الخادم (مولى مفلح بن خاقان)
٢٧٠	ابن كعباش ، (من قبل أحمد بن طولون)
٢٧٥	طعيج بن جُفَّ
٢٨٦	أبو ثابت ، (حامل الخليفة ، توفي سنة ٢٨٦)
٢٨٦	الحسن بن علي الخراساني ، المسمى كوره (ثغور) ، أنظر الموصل
٢٨٨	أبو العشار
	غارة القرامطة ٢٩٠
٢٩٢	محمد بن سليمان ، (وال عباسي)
٢٩٢	رستم بن بردوا
٣٠٠	مونس المظفر الخادم

٣٢٢	أبو الفتح الفضل بن جعفر بن محمد ، ابن القرات [الثاني]
	محمد بن طنج الأخشيد ، (الاستيلاء على المدينة) ٣٢٤
	أحمد بن سعيد الكلبي (عامله) ٣٢٥
٣٢٧	محمد بن رائق ، (وال عباسي)
	حاد إلى بندهاه ٣٢٩
	كافور الاخشيدى (يستولى على المدينة) ٣٢٩
	ابن رائق (استرد المدينة) ٣٣٠

الحمدانيون :

٣٣٢ رجب	أبو عبد الله الحسين بن سعيد بن حمدان
	أبو بكر محمد بن علي بن مقاتل ، (حامل الحمدانيين على ديار مصر ٣٣٢
	وجند قنسرين ، (المواصم وحمص)
	يانس الموسى ، (نائب حمداني) ٣٣٣
٣٣٣	أبو الحسين علي ، سيف الدولة الحمداني
	البيزنطيون ، (في سنة ٣٥١) ٣٥١
	استولى عليها رشيق النسيجي ٣٥٤
	قرعويه ^(١) ، (وال حمداني) ٣٥٤
٣٥٦	سعد الدولة ، أبو المعالي شريف الحمداني
	طرده قرعويه ٣٥٨
	استولى البيزنطيون عليها ٣٥٩
	دخلها سعد الدولة ثانية ٣٥٩
	قبض بكجور على قرعويه وطرده سعد الدولة ٣٦٠
	دخلها سعد الدولة ثانية ٣٦٦
٣٨١	سعيد الدولة ، أبو الفضائل سعيد الحمداني
	عزيز الملك (عامله) ٣٨١
	حاصرها منجوتكين ، قائد الفاطميين من ٣٨٣ إلى ٣٨٤
٣٩٤ — ٣٩٢	أبو الحسن علي وأبو المعالي شريف [الثاني] الحمدانيين (يحكمونها معا)
٤٠٢	لؤلؤ الجراحي ، (مولى الحمدانيين الأواخر)

(١) ذكر ابن الاثير (ج ٨ ص ٤١٥) أن اسمه قرعويه .

سنة ٤٠٦ هـ أبو نصر المنصور بن لؤلؤ ، مرتضى الدولة ، (مولى سيد الدولة الحمداني
أظهر الطاعة للفاطميين)

الفاطميون :

٤٠٧ عزيز الدولة فاتك الواحدى^(١) (وال فاطمى ، توفى سنة ٤١٣)
صلى الدولة أبو الحسن على بن جعفر ن فلاح الكتامى (بالمدينة) ١٠ ربيع الأول ٤١٣
٤١٤ بين الدولة سعاده (بالقعة)
سند الدولة أبو محمد الحسن بن محمد بن طعيان الكتامى (بالمدينة) ٤١٣
منصوف الخصى (بالقعة) ٤١٣
مرتضى الدولة ، (للمرة الثانية) ، ٤١٥

بنو مرداس :

٤١٥ صالح بن مرداس ١٤ ذى القعدة
هزمه أنوشتكين الذبرى عند الاقحوانة وقتله فى جادى الأولى ٤٢٠
٤٢٠ شبل الدولة ، أبو كامل نصر ، (صاحب المدينة)
مزم الدولة ، أبو علوان ثمال (صاحب القعة) ٤٢٠
● شبل الدولة (احتل القعة) ٤٢١
● أنوشتكين (يستولى على المدينة باسم الفاطميين)^(٢) شعبان ٤٢٩
ولى ثمال ثانية ولكنه أقصى فى رمضان ٤٢٩
وفاته أنوشتكين يجلب . حصارها والاستيلاء عليها . جادى الأولى ٤٣٣
ثمال (للمرة الثانية) صفر ٤٣٤
حاصرها ناصر الدولة الحمداني جادى الآخرة ٤٤٠
● احتلها الفاطميون ٤٤٤
اعتزل ثمال ذو القعدة ٤٤٩
مكنين الدولة أبو على الحسن بن على بن ملهم ، (عامل الفاطميين)
ناصر الدولة الحمداني ، (عامل فاطمى)^(٣) ٤٥٠-٤٥٢
٤٥٢ حوصرت حلب ، ووليتها ثلاثة ولاية فى ثلاثة أيام م^(٤) : شعبان
ابن ملهم ورشيد الدولة المرداسى (النائر) وناصر الدولة الحمداني
٤٥٢ رشيد الدولة محمود ٢ شعبان
٤٥٣ ثمال ، (للمرة الثالثة ، توفى فى نهاية ٤٥٣) المحرم
٤٥٤ أبو ذؤابة عطية بن صالح بن مرداس ٢٥ ذى القعدة
رشيد الدولة محمود ، (للمرة الثانية ، توفى سنة ٤٦٦) ٤٥٧
الخطبة للمباسيين ٤٦٢
حاصرها ألب أرسلان واستولى عليها ٤٦٣
٤٦٦ جلال الدولة نصر ، (قتل سنة ٤٦٨)
٤٦٨ أبو الفضائل سابق ، (أخوه) ، بنى المسجد الجامع

(١) ذكر ابن القلانسى (ص ٧١) ان اسمه فاتك الوحيدى . المترجم .

(٢) دينار فاطمى ضرب سنة ٤٢٩ (Bibl. Nat. III, N° 268) .

(٣) انظر : Contr. III, N° 504 .

(٤) Dérenbourg, Ousama, p. 16; Weil, III, 108; Wüstenfeld, Gesch. d. Fat. Chal. Goettingen 1880 p. 23.

	وئاب بن محمود ، (مرداسي نادر)	• • • • •	سنة ٤٦٨ هـ
	حاصرها تتش وشرف الدولة مسلم	• • • • •	٤٧٠
	سلم سابق المدينة لمسلم	• • • • •	٤٧٢
٤٧٢	شرف الدولة مسلم ، (المقبلي)	• • • • •	
	استولى ملكشاه على حلب	• • • • •	٤٧٥
	محاربة سليمان بن قتليش وقتل مسلم	• • • • •	٤٧٧
	شريف الحثيثي مؤسس قلعة الشريف يدافع عن المدينة	• • • • •	٤٧٧
	استولى تتش عليها	• • • • •	٤٧٧

السلامة :

٤٧٨	ملكشاه (يحتل المدينة ويسلمها)	• • • • •	
	إلى قسيم الدولة أبي سعيد آقسنقر الحاجب	• • • • •	٤٧٩
	حاصرها سليمان بن قتليش	• • • • •	٤٧٩
٤٨٧	قتل تتش آقسنقر	• • • • •	جمادى الأولى سنة ٤٨٧
	تتش	• • • • •	
	نائبه : أبو القاسم الحسن الخوارزمي	• • • • •	
٤٨٨	رضوان ، (توفي سنة ٥٠٧)	• • • • •	
	أتابكة : جناح الدولة الحسين ^(١) بن ملاعب	• • • • •	٤٨٨
	أقيمت الخطبة للفاطميين مدة أربعة أسابيع	• • • • •	٤٨٩
٥٠٧	ألب أرسلان الأخرس بن رضوان	• • • • •	
	مذبة الباطنية	• • • • •	٥٠٧
٥٠٨	سلطان شاه بن رضوان ، (لؤلؤ وصي عليه)	• • • • •	
	توفي لؤلؤ وخلفه شمس الخواص يريقتاش	• • • • •	٥١١

بنو أرتق :

٥١١	إلغازي بن أرتق	• • • • •	
	نائبه : حسام الدين تيمور تاش	• • • • •	٥١١
	ثورة سليمان بن إلغازي	• • • • •	٥١٤
	Δ نائبه : سليمان بن عبد الجبار (إنشاء أول مدرسة سنوية)	• • • • •	٥١٤
	سليمان بن إلغازي ، (عزل سنة ٥١٧)	• • • • •	٥١٦
٥١٧	بليق بن بهرام ، (توفي بمبج سنة ٥١٨)	• • • • •	
	ابن الحشاش القاضي	• • • • •	٥١٧
٥١٨	حسام الدين تيمور تاش المارديني ، (استولى الفرنجة عليها واستخلصها)	• • • • •	
٥١٨	قسيم الدولة آقسنقر البرسقي صاحب الموصل ، (قتل سنة ٥٢٠)	• • • • •	
٥١٩	مسعود بن آقسنقر البرسقي ، (توفي سنة ٥٢١)	• • • • •	
	نائبه : قومان	• • • • •	٥١٩
	اضطرابات : قتلغ - أبه خليفة قومان	• • • • •	٥٢٠
	قراقوش ، (قائد زنكي صاحب الموصل)	• • • • •	٥٢٠
	حسين الأكفش	• • • • •	٥٢١

(١) يسميه ابن الأثير : الحسين بن أيتكين .

بنو زنكي :

٥٥٢١	مستهل المحرم سنة ٥٥٢١ هـ	عماد الدين زنكي ، (صاحب الموصل ، توفي سنة ٥٤١)
٥٤١		نائبه : مسعود أسور ٥٢٧
		نور الدين محمود بن زنكي
		جمال الدين شادبخت الهندي الأتابكي ٥٥٤
		محمد الدين محمد بن محمد بن بوستكين الدابة ، (توفي سنة ٥٦٥)
٥٦٩		الصالح اسماعيل (سلم دمشق لصلاح الدين ، توفي سنة ٥٧٧)
		شاد بخت ، (عامله) ٥٧٥ Δ
٥٧٧		عز الدين مسعود [الأول] ، (صاحب الموصل ، يتنازل عن حلب)
٥٧٨		عماد الدين زنكي [الثاني] ، (صاحب سنجار)
٥٧٩		التنازل عن حلب لصلاح الدين

بنو أيوب :

٥٧٩		صلاح الدين
٥٧٩		الملك العادل
٥٨٢		الظاهر غازي
		الوليد (حاكم) ٥٨٢
		أقطان الظاهري ٦٠٢ Δ
		إلبغا الناصري ٦٠٦
		تقي الدين سبأ ، (فائد القلعة) ٦٠٦ Δ
		سيف الدين ، (حاكم) ٦١٣
٦١٥		العزير محمد
		طغرل بك
		الأشرف موسى ، (فائد الجند) ٦١٥
		القاضي بهاء الدين وابن شداد ، (حكام مديون) ٦١٥
		الأتابك طغرل
٦٣٤		العزير ، نودي به حاكما ٦٢٨
		الناصر يوسف
		وصاية جدته ضيفة خاتون ٦٣٤
		انتصار الخوارزمية ٦٣٨
		هزيمة الخوارزمية ٦٤٠
		وفاة ضيفة خاتون ٦٤٠
		حسام الدين التيمري الحسني بن أبي الفوارس ٦٤٦
		فر أمام هولاءكو ، وثبت المعظم طورانشاه [الثالث] في المدينة ٦٥٨

المغول :

٦٥٨	٩ صفر	• هولاءكو ^(١) (استولى على المدينة)
٦٥٨	١٥ رمضان	قطز (هزم المغول عند عين جالوت)
٦٥٨		الملك السعيد علاء الدين بن بدر الدين لؤلؤ ، (عزل بعد قبيل)

(١) أنظر التتود المغولية المضروبة سنة ٦٥٩ Contr. 11. N°. 313

سنة ٦٥٨ هـ	.	حسام الدين لاجين
٦٥٨	ذو الحجة	استولى المغول على حلب ثانية (وظلوا بها ثلاثة شهور)
٦٥٩	٩ المحرم	استردها المماليك في
٦٧٠	.	استولى المغول عليها (للمرة الثالثة)
٦٨١	.	قرا سنقر الأشرفي ^(١)
٦٩١	.	بلبان الطباخي ^(٢) ، (الى ٦٩٩) ، (وتوفي سنة ٧٠٠)
٦٩٨	.	استولى المغول عليها (للمرة الرابعة)
٧٠٣	.	شمس الدين الجوكندار

المماليك البحريةية :

٧١٢	.	سيف الدين سودى (سودونى)
٧١٤	.	علاء الدين الطنبغا الناصرى ، (الى سنة ٧٢٧)
٧٣١	.	الطنبغا ، (للمرة الثانية ، الى سنة ٧٣٧)
٧٤٠	.	إياس
٧٤٢	.	سيف الدين طشتمر ، (ساقى ناصر الدين محمد)
٧٤٣	.	علاء الدين الطنبغا الماردانى ، (توفي سنة ٧٤٤)
٧٤٦	.	يلبغا
٧٥٠	.	ار كطاي
٧٥٠	.	قتلجدا الحموى
٧٥٠	.	أرغون الدوادار الكاملى ، (الى سنة ٧٥٥) (توفي سنة ٧٥٨)
٧٥٣	.	علاء الدين على الماردانى ، (تولى عدة مرات بين سنتي ٧٥٣ و ٧٧٠ وتوفي سنة ٧٧٢)
٧٦٥	.	سيف الدين عشيقتمر الماردانى ، (ساعد محمد بن أرتنه)
٧٦٧	.	منجلبغا الشمسى
٧٦٩	.	علاء الدين طيبغا الطويل بن عبد الله الناصرى ، (توفي في ذي القعدة سنة ٧٦٩)
٧٧٣	.	عشيقتمر ، (للمرة الثانية ولبضعة أسابيع) (توفي بحاج سنة ٧٩١)
٧٧٣	.	عز الدين أيدمر الأنوكى الأشرفى الدوادار ، (توفي سنة ٧٧٣)
٧٧٣	.	عشيقتمر ، (للمرة الثالثة) ، (توفي سنة ٧٩١)
٧٧٨	.	منجلبغا ، (للمرة الثانية)
٧٨٦	.	محمد بن يوسف بن سالار
٧٩١	.	الطنبغا الحلبي ، (لفترة قصيرة)
٧٩١	.	سيف الدين جمشيدغا الظاهري ، (الى شعبان ٧٩٣)

المماليك البرجية :

٨٠١	.	اقبغا الاطروش الهدباني الجمالى ، (إلى سنة ٨٠٦)
٨٠١	.	تيمورتاش الحمدي
٨٠٤	المحرم	سيف الدين دقماق ، (إلى صفر سنة ٨٠٦) ، (وقتل سنة ٨٠٨)
٨١١	.	تيمورتاش ، (للمرة الثانية)

(١) أنظر السلوك (ج ١ ص ٧١٥) . المترجم .
 (٢) هو الأمير سيف الدين . أنظر السلوك (ج ١ ص ٦٧٠) . المترجم .

سنة ٨١٧	ينال السسلاني ، (قتل سنة ٨١٨)
	تغرى ورمش ، الحسين ، أمير آخور
٨١٧	تشكم ، (ادعى الساطة لنفسه متخذاً لقب الملك العادل)
٨١٨	اقياي المؤيدي
٨٢٠	كجكر الكردامى
٨٢٣	يشبك اليوسفى المؤيدي
٨٢٤	جلبان ، سيف الدين المؤيدي
٨٣٠	قصر وَه سيف الدين الترازى
٨٣٠	أَيْسَمُرُ الأشرفى
٨٣٠	ينال الحاج
٨٥١	برسباى الناصرى ، (توفى سنة ٨٥١)
٨٦٥	حول	خاير بك ، (بالقلعة)
		سودون ، (بالقلعة)
٨٧٣	ينال ، سيف الدين الأشقر الجيوى الظاهرى ، (إلى سنة ٨٧٤)
٨٨٤	أزْدُمُرْ ، (أسر سنة ٨٨٥)
٨٨٥	وَرْدَبَشْ ^(١) ، (توفى فى رمضان سنة ٨٨٩)
٨٨٩	رمضان	ازدمر ، (للمرة الثانية) ، (توفى فى المحرم سنة ٨٩٨)
٨٩٩	ينال ، سيف الدين الأشرفى السلاحدار ^(٢) ، (توفى سنة ٩٠١)
٨٩٣	فانصوه الغورى ، (أصبح سلطاناً فيها بعد)
٩٠٢	قانى باى قرا الرماح
٩٠٣	جنبلاط الناصرى ^(٣) ، (أصبح سلطاناً فيها بعد)
٩٠٦	ابرك الأشرفى ^(٤) (من قبل فانصوه الغورى)
٩١٠	خاير بك سيف الدين الأشرفى
٩١٠	ابرك ، (للمرة الثانية)
٩١٦	حول	خاير بك ، (للمرة الثانية)
		استولى العثمانيون على حلب سنة ٩٢٦

٣٠ - ولاية الموصل

١٦	ربعى بن الأفكل
١٨	عياض بن غنم
٢٠	سعيد بن عامر بن حذيم ^(٥)
٢٠	عمير بن سعد الانصارى
٢٢	محمد بن مروان
٢٥	معاوية [الأول] بن أبى سفيان
٣٦	الأشتر مالك بن الحارث ، (من قبل على)
٣٦	الضحالك بن قيس ، (من قبل معاوية)

(٤) ذكر ابن إياس (ج ٣ ص ٤٤١-٤٤٤) أن قرقاس تولى نيابة حلب سنة ٩٠٦ بعد عزك دولت باى ثم عزك وولى أركاس ثم فانصوه قرا . المترجم .
(٥) أنظر ابن الأثير (ج ٢ ص ٤١٦) . المترجم .

(١) ذكر ابن إياس (ج ٣ ص ١٧٠) أن اسمه ورد بش . المترجم .
(٢) غير ينال سيف الدين الأشقر الجيوى الظاهرى الذى ولى حلب سنة ٨٧٣
(٣) أنظر ابن إياس (ج ٣ ص ٣٦٧) . المترجم .

الأمويون :

—	زفر بن الحارث الكلبي
—	عكرمة بن ربيع
٦٧	المهلب بن أبي صفرة ، (من قبل عبد الله بن الزبير)
٦٨	إبراهيم بن مالك الأشتر بن الحارث
٧٣	محمد بن مروان [الأول] ، (من قبل عبد الملك)
٩١	مسلمة بن عبد الملك
	يزيد بن المهلب
	مسامة بن عبد الملك ، (للمرة الثانية)
	سميد بن عمرو بن الأسود الحرشي (١)
	عبد الرحمن بن سلمان
	عبد الملك بن بشر
١٠٠	عمر بن هبيرة الفزاري ، (من قبل عمر)
١٠٨	• الحربن يوسف بن يحيى بن الحكم بن أبي العاص ، (توفي سنة ١١٤)
١١٤	• الوليد بن تليد العبسي
	مروان بن محمد ، (مروان الثاني فيما بعد) حاكم اسمي ١١٤
١٢١	الوليد بن بكير
١٢٢	أبو قحافة ، (ابن أخي الوليد بن تليد)
١٢٥	عبد بن رياح الغساني (٢)
١٢٦	عبد الملك بن مروان [الثاني] بن محمد
١٢٧	• الضحالك (٣)

العباسيون :

	(فصات الموصل عن الجزيرة منذ سنة ١٣٢)
١٣٢	محمد بن سول
١٣٣	• يحيى بن محمد بن علي ، (أخو السفاح ، توفي سنة ١٣٦)
١٣٣	المنصور ، (أخو السفاح)
	النائب : اسماعيل بن علي بن عبد الله ١٣٣
١٣٧	• حميد بن قحطبة
	النائب : اسماعيل بن علي بن عبد الله ١٣٧
١٤٢	• العباس بن محمد ، (أخو المنصور ، حاكم نفري)
١٤٢	مالك بن الهيثم الخزاعي
١٤٥	• جعفر بن المنصور
١٤٦	حرب بن عبد الله
١٤٧	• الصقر بن نجدة
١٤٨	خالد بن برمك
١٥١	• نوابه { اسماعيل بن خالد بن عبد الله بن خالد القسري
١٥٥	{ موسى بن كعب بن سفيان الخثعمي

(١) أنظر الطبري (ج ٢ ص ١٠٩٢) . المترجم .

(٢) أنظر ابن الأثير (ج ٥ ص ٢٣٤) . المترجم .

سنة ١٦١ هـ	حسان الشَّروى
١٦٢	زفر بن عاصم الهلالي
١٦٣	عبد الله بن صالح
١٦٥	أحمد بن اسماعيل بن علي بن عبد الله العباسي
١٦٨	هاشم بن سعيد بن خالد
١٦٩	عبد الملك بن صالح بن علي السجاد العباسي
١٧١	اسحق بن محمد
١٧٢	سعد بن سَلَمَ الباهلي
١٧٦	الحاكم بن سليمان
١٧٧	محمد بن العباس بن المنصور الهاشمي ^(١)
١٨٠	أبو صالح يحيى بن سعيد الحرشي
١٨٢	هرثمة بن أعين
١٨٤	أسد بن يزيد بن مزيد بن زائدة الشيباني
١٩٠	خالد بن يزيد بن حاتم بن قبيصة المهلبى
١٩١	محمد بن الفضل بن سليمان
١٩٣	ابراهيم بن العباس بن المنصور ، (من قبل الخليفة الأمين)
١٩٦	المطلب بن عبد الله بن مالك ، (من قبل الأمين ثم المؤمن)
١٩٨	طاهر بن الحسين ، ذو اليمينين ، (ومعه الجزيرة)
٢٠٠	ناثبه : علي بن الحسين الحمداني ، (خرج عن طاعته ، وتوفى سنة ٢٠٢)
٢٠٢	محمد بن الحسن بن صالح الحمداني
٢٠٤	السيد بن أنس الأزدي ، (توفى سنة ٢١١)
٢١١	محمد بن حميد الطوسي ، (ومعه اذريجان)
٢١٢	النائب : محمد بن السيد
٢١٤	عبد الله بن طاهر ، (أرسل إلى خراسان بعد بضعة شهور)
٢٢٤	عبد الله بن السيد بن أنس الأزدي
٢٣١	غانم بن أبي مسلم (بن حميد بن أحمد الطوسي ^(٢)) ، (عامل الحرب)
٢٣٥	محمد المنتصر بن المتوكل ، (حاكم غرى)
٢٥٢	عقبة بن محمد بن جعفر بن محمد بن الأشعث بن أهبان الخزاعي
٢٥٥	مساور بن عبد الله الخارجي ، (استولى على المدينة وبقى بها أسبوعاً)
٢٥٥	عبد الله بن سليمان
٢٥٩	اساتكين التركي
٢٥٩	ناثبه : ابنه اتكوتكين ^(٣) ، (طرد من المدينة)
٢٦٠	يحيى بن سليمان ، الرئيس ، (انتخب)
٢٦١	الخطير بن أحمد بن عمر بن الخطاب التغلبي الموصلى
٢٦٥	(استولى الخوارج عليها مرة أخرى)
٢٦٦	اسحق بن كنداجق ^(٤)
٢٧٣	الخطبة لاطولونيين

(١) قامت ثورة بقيادة علاف بن سفيان .

(٢) انظر ابن الاثير (ج ٧ ص ١٦) . المترجم .

(٣) ذكر ابن الاثير (ج ٧ ص ١٨٥) أن اسمه أدكوتكين . المترجم .

(٤) ذكر ابن الاثير (ج ٧ ص ١٧٨) أن اسمه ابن كنداجيق . المترجم .

الطولونيون :

سنة ٢٧٣ هـ (عامل طولوني)	محمد بن أبي الساج ،
	٢٧٦ (عامل طولوني)	اسحق بن كنداجيق ،
٢٧٨	محمد بن اسحق بن كنداجيق
٢٨٢	نصر القشورى
٢٨٢	طغتمير بن طاشتمير
٢٨٢ (بكوره)	الحسن بن على الخراسانى المعروف
	} (من قبل الخليفة المعتضد)	محمد بن يحيى المجروح
		على بن داود الكردي
٢٩٣ — ٣٦٧	عهد الحمدانيين
	لم يكن حكماً متصلاً
٢٩٣ (عزل سنة ٣٠١ وتوفى ١٧ المحرم سنة ٣١٧)	أبو الهيجا عبد الله بن حمدان ،
٣٠١ (صاحب المعونة)	يُحْمَن الطولوني ،
٣٠١	نحريز الصغير
 (ولى ثانية)	أبو الهيجا ،
 (نائز)	الحسين بن حمدان ،
٣٠٦	أبو أحمد بن حماد الموصلى
 (بديار ربيعة)	ابراهيم بن حمدان ،
٣٠٩ (توفى سنة ٣١٢)	محمد بن نصر الحاجب ،
 (بديار ربيعة)	داود بن حمدان ،
٣١٤ (توفى سنة ٣١٧)	أبو الهيجا ، (أعيد تنصيبه وظل مقبلاً ببغداد ،
	نايبه : ولده ناصر الدولة .
 (وحده)	ناصر الدولة ،
٣١٧ — ٣١٩	} فترة خالية بين عهد اثنين من بنى حمدان هما : أبو العلاء سعيد وأبو السرايا نصر ، وكان ناصر الدولة في ذلك الوقت يحكم ديار ربيعة ونصيبين وسنجار وخابور ورأس العين (١) وديار بكر وميافارقين وأزمين	
		٣١٨ (حكم شهراً)
٣٢٠ (توفى سنة ٣٢١)	هونس المظفر ،
٣٢٢ الخ	الفضل بن جعفر ، ابن الفرات [الثاني] (ومعه قردى وبازبدا (٢) وماردين وتورعبدین وديار الجزيرة وديار بكر والثغور الجزرية
٣٢٣ (أعيد تنصيبه) (٣)	ناصر الدولة ،
	على بن خلف ، (من قبل ابن مقلة الأول ، طرده ناصر الدولة في ذى القعدة سنة ٣٢٣)
	استولى توزون على الموصل ٣٣٠ و ٣٣٢
رمضان — ذوالحججة ٣٣٧	احتلها معز الدولة البويهى .
٣٤٧	احتلها سعيد بن ثابت (الحاكم البويهى) .

ولم يرد لتوجه عبد بن ذكر في معجم ياقوت . المترجم .
(٣) أمر بقتل عمه أبي العلاء سعيد ، وحاصر ابن مقلة الأول / الموصل .

(١) أو رأس عين . أنظر ياقوت (ج ٤ ص ٤٠٥) ولم يرد
لمدينة أزن ذكر عند ياقوت . المترجم .
(٢) أو باقردي وبازبدي . انظر ياقوت (ج ٢ ص ٣٥ ، ٤٤)

سنة ٣٥٣ هـ	احتلتها سعيد بن ثابت (الحاكم البويهي)
٣٦٣	احتلتها ، عز الدولة البويهي .
٣٦٧ — ٣٨٠	عهد بني بويه .
٣٦٧	استولى عضد الدولة عليها نهائيا (٣٦٧ — ٣٧٢)
٣٧٣ — ٣٧٢	صمصام الدولة
٣٧٣	أبو عبد الله الحسن بن دوستك المهرجنتي المرواني ، المروف بالباد
٣٧٤	زياد بن شهرويه يستمدها لصمصام الدولة .
٣٧٦	شرف الدولة .
٣٧٦	سعد الحاجب ، (حاكم بويهي)
٣٧٧	أبو نصر خواتاده ، (حاكم بويهي)
٣٧٩	بهاء الدولة
٣٨٠	أبو طاهر ابراهيم وأبو عبد الله الحسين الحمدانيان
٣٨٠	أبو الذواد ، محمد بن المسيب ^(١) العقيلي
٣٨١	بهاء الدولة البويهي .

العقيليون :

٣٨٦	حسام الدولة ، أبو الحسن المقلد
٣٩١	• معتمد الدولة ، أبو المنيع قرواش بن المقلد
٤٠١	أقيمت الخطبة للفاطميين
٤٣٣	نهبا النز
٤٣٥	نهبا النز ثانية ، الخطبة لسلاجقة
٤٤٢	زعيم الدولة ، أبو كامل بركة بن المقلد
٤٤٣	أبو المعالي قريش بن بدران بن المقلد ، علم الدين ^(٢)

السلاجقة :

٤٤٨	استولى البساسيري عليها وأقيمت الخطبة للفاطميين
٤٤٩	استولى طغرل عليها
٤٤٩	هزار سب بن تنكير بن عياض الكردي ^(٣) ، (عامه)
٤٤٩	ابراهيم ينال ^(٤) ، (أخو طغرل)
٤٥٠	استردها البساسيري

العقيليون : (للمرة الثانية)

٤٥٣	أعيدت إلى شرف الدولة مسلم العقيلي
٤٧٨	ابراهيم بن قريش
٤٨٢	ابراهيم ، (عزله نخر الدولة بن جهير)

(١) أنظر ابن الأثير (ج ٩ ص ٤٩) . المترجم .
(٢) أنظر ابن الأثير (ج ٩ ص ٣٧٦) . المترجم .
(٣) يسميه ابن الأثير (ج ٩ ص ٣٩٢ — ٣٩٤) هزار سب بن تنكير بن عياض تاج الملوك . المترجم .
(٤) ورد ذكره في فهرس ابن الأثير (ص ١١٦) هكذا : ابراهيم (بن) ينال . المترجم .

- ٤٨٢ سنة غر الدولة بن جبير ، (حاكم سلجوق)
 ٤٨٣ قوام الدولة كربغا (١) ، (حاكم سلجوق)
 ٤٨٦ ابراهيم بن قريش يعود ثانية .
 ٤٨٦ ربيع الأول سنة ٤٨٦ علي بن مسلم العقيلي (ولاء تتش بن ألب أرسلان)
 ٤٨٩ حاصرها كربغا (أو كربوقا) ، وخلق على .

السلاجقة : (المرّة الثانية)

- ٤٩٥ محمد بن ملكشاه
 ٤٩٥ توفى كربغا (أو كربوقا) (انظر ص ٦٠) ، وخاتمه سنقرجه .
 ٤٩٥ قتل سنقرجه ، وخلفه موسى التركاني .
 ٤٩٥ استولى جكرمش عليها ذو الحجة ٤٩٥
 ٥٠٠ جاولى سقاوا (٢) ربيع الأول ٥٠٠
 ٥٠٠ استولى قلعج أرسلان عليها ٢٥ رجب ٥٠٠
 ٥٠٠ استردها جاولى سقاوا نهاية ٥٠٠
 ٥٠٢ استولى مودود عليها (وظل بها حتى سنة ٥٠٧) ٥٠٢
 ٥٠٧ آقسنقر البرسقي ، أبو سعيد سيف الدين قسيم الدولة (٣) ربيع الأول ٥٠٧
 ٥٠٨ جيوش بك ، (من قبل مسعود بن محمد) ٥٠٨
 ٥١٥ آقسنقر البرسقي ، (للمرة الثانية ، توفى في ٨ ذي القعدة سنة ٥٢٠) صفر ٥١٥
 ٥٢٠ مسعود بن آقسنقر مستهل ذي الحجة ٥٢٠

بنو زنكي :

- ٥٢١ عماد الدين زنكي (٤)
 نائبه بالموصل : ناصر الدين جفره (٥)

بنو بكتكين :

- ٥٣٩ ثورة ألب أرسلان بن محمود بن محمد السلجوقي ٥٣٩
 ٥٣٩ زين الدين علي كجك بن بكتكين ، (عامله) (٦) ٥٣٩
 ٥٤١ حاول ألب أرسلان أن يسترد المدينة ٥٤١
 ٥٦٣ قطب الدين مودود بن زنكي ، (يستولى على الموصل نهائياً) ٥٦٣

المراجع : ابن الأثير : الكامل في التاريخ

يحكم الموصل نيابة عن آقسنقر البرسقي الذي كان مشغولاً في العراق وسورية .
 (٥) ذكر ابن الأثير (ج ١٠ ص ١٥٤) أن عماد الدين زنكي ولي نصير الدين دزدارية القلعة بالموصل . أما ناصر الدين فلم يذكره ابن الأثير . المترجم .
 (٦) انظر ابن الأثير (ج ١١ ص ٦٦) المترجم .

(١) ذكر ابن الأثير (ج ١٠ ص ١٤٢) أن اسمه | أبو سعيد كربوقا قوام الدولة | . المترجم .
 (٢) ذكر ابن الأثير (ج ١٠ ص ٢١٨) ان اسمه جاولى سقاوا . المترجم .
 (٣) أنظر ترجمته في ابن خلسكان (ج ١ ص ٧٩) .
 (٤) وكان عماد الدين زنكي قبل ذلك أعني من ٥١٦ إلى ٥١٨ .

٣١ - ولاية بغداد

<p>سنة ٦٥٦ — ٧٤٠ هـ</p>	<p>٦٥٦ ٢٨ المحرم</p> <p>٦٥٦ المحرم</p> <p>٦٦١</p> <p>٦٨٣</p> <p>٦٩٤</p> <p>٧١٦</p> <p>٧٣٦</p>	<p>١ - المغول</p> <p>استولى عليها هولانكو (غادرها في ١٤ صفر)</p> <p>على بهادر</p> <p>علاء الدين عطا ملك (المؤرخ) ، (توفي في ٤ من ذي الحجة سنة ٦٨١)</p> <p>بَيْدُو، (أصبح إلخانا فيما بعد)</p> <p>تُدْجُو</p> <p>.....</p> <p>على شاه ، (ولى ستة شهور وتوفي في ١٤ ذي الحجة سنة ٧٣٦)</p>	<p>١</p>
<p>٧٤٠ — ٨١٣</p> <p>٧٤٠</p> <p>٧٥٩</p> <p>٧٦٠</p> <p>٧٦٩</p> <p>٧٧٥</p> <p>٧٧٦</p> <p>٧٨٤</p> <p>٧٨٥</p> <p>٧٨٦</p> <p>٧٩٥</p> <p>٧٩٥</p> <p>٧٩٧</p> <p>٨٠٣ ٢٧ ذي القعدة ٨٠٣</p> <p>٨٠٣</p> <p>٨٠٦</p>	<p>٢ - الجلأثريون</p> <p>أويس بن حسن الجلأثري</p> <p>خواجه مرجان ، (نائر)</p> <p>سلطان شاه خازن</p> <p>مرجان ، (للمرة الثانية ، توفي سنة ٧٧٥)</p> <p>خواجه سَرُور ، (توفي سنة ٧٧٦)</p> <p>وجيه الدين اسماعيل بن زكريا ، (قتل سنة ٧٨٠)</p> <p>تُرْسُن</p> <p>خواجه يحيى ستماني</p> <p>بايزيد بن أويس الجلأثري</p> <p>استولى تيمور عليها لأول مرة</p> <p>مسعود سيزاوري ، (حاكم تيموري)</p> <p>استعادها أحمد الجلأثري ، وولى عليها فرج</p> <p>استولى عليها تيمور ثانية ، (مذبحة عامة)</p> <p>أبو بكر بن ميرانشاه بن تيمور</p> <p>دولت خواجه إناق</p>	<p>٢</p>	
<p>٨٧٢ — ٨١٣</p> <p>٩٠٨ — ٨٧٢</p> <p>٩٤١ — ٩٠٨</p>	<p>٣ - قرا قيونلو</p> <p>٤ - آق قيونلو</p> <p>٥ - الصفويون</p> <p>لا لا حسين ، (أول وال فارسي)</p> <p>قَسَنُغُرُزُ سلطان (?)</p> <p>ثورة ذي القفار نخود ، (انحاز للمغنيين)</p> <p>استعادها الفرس فوليا محمد خان بن شرف الدين</p> <p>تسكلو محمد خان</p> <p>٦ - العثمانيون</p> <p>منذ سنة ٩٤١ ، (انظر المغنيين)</p>	<p>٣</p> <p>٤</p> <p>٥</p> <p>٥</p> <p>٦</p>	

٣٢ - ولاية البصرة

الخلفاء الراشدون :

سنة ١٤ هـ	أسست البصرة
١٥	عتبة بن غزوان ، (أول ولاتها)
١٦	المغيرة بن شعبة
١٧	أبو موسى عبد الله بن قيس ، الأشعري
٢٩	عبد الله بن عامر بن كزيب ، (ابن عم الخليفة عثمان)
٣٥	} (ولاة على)	عثمان بن حنيف
٣٦		عبد الله بن العباس بن عبد المطلب .
	٤٠ - ٤١	فترة شغور

الأمويون :

٤١	بشر بن أرطاة
٤١	عبد الله بن عامر ، (للمرة الثانية) (ومعه فارس وسجستان وخراسان . توفي سنة ٥٩)
٤٤	الحارث بن عبد الله بن أبي ربيعة الأزدي
٤٥	زياد بن أبي سفيان ، (أضيفت إليه الكوفة منذ سنة ٥٠)
	٥٣	} نائبا { سمرة بن جندب (مدة ستة شهور)
	٥٤	
٥٥	عبيد الله بن زياد
	٦٠	نايبه : عثمان بن أبي سفيان
	٦٥	نافع بن الأزرق ، (من الخوارج)
٦٤ - ٧١	من قبل عبد الله بن الزبير
٦٤	عمر بن عبد الله بن معمر ^(١)
٦٥	عبد الله بن الحرث
٦٥	الحارث بن عبد الله بن أبي ربيعة الأزدي ، (للمرة الثانية)
٦٧	مصعب بن الزبير
	٦٧	} نائبا { عبيد بن عبيد الله بن معمر
	٦٨	
	من قبل عبد الملك
٧١	خالد بن عبد الله القسري
٧٣	أبو مروان بشر بن مروان (أخو الخليفة) ، (معه الكوفة)
٧٤	عبد الله بن خالد بن أسيد
٧٥	الحجاج بن يوسف بن الحكم بن عقيل بن عامر بن مسعود . الخ .
	(ظلت له السيادة على الجزء الشرق من العاهلية حتى توفي سنة ٩٥) ^(٢)
	٨٣	} نائبا { اياس بن الحكم
	٨٧	

(١) انظر ابن الأثير (ج ٤ ص ١٨ ، ٢٩٤) . المترجم .

(٢) كان قطري بن الفجاءة بن مازن بن يزيد بن زيد مناة عدوه الأول . انظر ابن خلكان (ج ١ ص ١٢٣ - ١٢٦) .

سنة ٩٥ هـ	سليمان بن يزيد بن أبي مسلم ، (ومعه الكوفة)
٩٦	يزيد بن المهلب بن أبي صفرة ، (ولاه سليمان)
	نايبه : سفيان بن عبد الله الكندي ٩٦
٩٩	عدي بن أرطاه الفزاري (البصرة وحدها)
	استرد يزيد بن المهلب المدينة ، (توفى سنة ١٠٢) ١٠١
١٠٢	مسلمة بن عبد الملك بن مروان ، (ومعه الكوفة)
	نايباه { عبد الرحمن بن سليمان السكبي ١٠٢
	{ عبد الملك بن بشر بن مروان ١٠٢
١٠٣	عمر بن هبيرة ، (المراق كله وخراسان والهند)
١٠٥	خالد بن عبد الله القسري البجلي (المراق كله وخراسان والهند) (ولاه هشام المرة الثانية)
	عقبة بن عبد الأعلى ١٠٦
	نوابه { ابان بن صبارة اليربوعي ١٠٩
	{ بلال بن ابي بكرة ١١٠
١٢٠	يوسف بن عمر بن محمد بن الحكم بن أبي عقيل بن مسعود الثقفي (كل العراق
	والشرق) (١)
	نايبه : كثير بن عبد الله السامي ١٢٠
	استبدت خراسان من عمالته ١٢٥
١٢٦	منصور بن جمهور ، (البصرة والكوفة بضعة شهور)
١٢٦	عبد الله بن عمر بن عبد العزيز ، (البصرة والكوفة)
	نايبه : السور بن عمر بن عباد ١٢٦
	النضر بن سعيد الحرشي (٢) ١٢٧
	احتلها الضحاك بن قيس الشيباني الخارجي ١٢٨
١٢٩	أبو خالد يزيد بن عمر بن هبيرة بن معية بن سكين بن حديج بن بغيذ
	ابن مالك بن سعد ، (البصرة والكوفة) (٣)
	نايبه : أبو عبد الله مسلم بن قتيبة بن مسلم بن عمرو بن الحصين ، (توفى سنة ١٤٩)

العباسيون : (لم تمد البصرة والكوفة متحدتان) :

١٣٢	سفيان بن أبي عيينة المهلب
١٣٣	سليمان بن علي بن عبد الله العباسي ، (ومعه البحرين وعمان)
١٣٧	عبد الله بن علي ، (أخوه) (نايبر)
١٣٩	سفيان بن معاوية بن يزيد المهلب
١٤٥	سلم بن قتيبة الباهلي
١٤٦	محمد بن سليمان العباسي ، (نقل إلى الكوفة سنة ١٤٧)
١٤٧	نخبة بن سالم
١٥٠	عقبة بن سلم
	نايبه : نافع بن عقبة ١٥١

(١) انظر ابن خلكان (ج ٢ ص ٣٦٠) .
 (٢) أعلن الحرب على عبد الله بن عمر ، انظر الطبري (ج ٢ ص ١٨٨٥) وابن الأثير (ج ٥ ص ٢٥٣) . المترجم .
 (٣) قتل بواسط في ١٦ ذي القعدة سنة ١٣٢ ، ابن خلكان (ج ٢ ص ٢٧٨) .

سنة ١٥١ هـ	جابر بن توبة الكلابي
١٥٢	يزيد بن المنصور العباسي
١٥٤	عبد الملك بن أيوب بن ذبيان النميري
١٥٥	الهيثم بن معاوية العتكي ^(١) (أنظر مكة ص ٢٨)
١٥٦	سعيد بن دعلج ^(٢) ، (الشرطة والاحداث والجوالي)
	عمارة بن حمزة ، (عامل الحراج) . ١٥٨
١٥٩	عبيد الله بن الحسن ، (الصلاة)
١٥٩	عبد الملك بن أيوب ، (للمرة الثانية) (الصلاة والاحداث)
١٦٠	محمد بن سليمان ، (للمرة الثانية)
١٦٤	صالح بن داود
١٦٥	أبو حاتم روح بن حاتم بن قيصر بن المهلب ، (الاحداث والصلاة)
١٦٧	محمد بن سليمان ، (للمرة الثالثة)
	من قبل الرشيد
١٧٣	سليمان بن المنصور العباسي
	عيسى بن جعفر بن المنصور العباسي
	خزيمة بن خازم التيمي
	عيسى بن جعفر ، (للمرة الثانية)
	جرير بن يزيد
	جعفر بن سليمان بن علي بن عبد الله العباسي
	أبو الفضل جعفر بن المنصور العباسي
	عبد الصمد بن علي بن عبد الله العباسي
	مالك بن علي الخزاعي
	اسحاق بن سليمان بن علي بن عبد الله العباسي
	سليمان بن المنصور العباسي ، (للمرة الثانية)
	عيسى بن جعفر ، (للمرة الثالثة)
	الحسن بن جميل ، (مولى الرشيد)
	عيسى بن جعفر ، (للمرة الرابعة)
	جرير بن يزيد ، (للمرة الثانية)
	عبد الصمد بن علي ، (للمرة الثانية)
	اسحاق بن عيسى بن علي بن عبد الله العباسي
١٩٣	المنصور بن المهدي العباسي ، (ولاه الامين)
٢٠٠	زيد بن موسى بن جعفر بن محمد بن علي بن الحسين (المعروف بزيد النار) العلوي
٢٠٤	صالح بن المنصور العباسي
٢٠٦	داود بن بنيجور ^(٢)
٢٠٦	محمد بن عباد بن عباد بن حبيب المهلب ، (توفي سنة ٢١٨)

(١) أنظر الطبري (ج ٣ ص ١٢٩ ، الترجم) ، ماورد ذكره في ص ٢٨ صحته الهيثم بن معاوية العتكي .
(٢) والى البصرة والدجلة واليمامة والبحرين ، أنظر الطبري (ج ٣ ص ٤٠٤٤) ، أنظر بني بنيجور أما لقب سمهور الذي يظهر في بعض النصوص فما هو إلا تحريف لاسم بنيجور .

حول سنة ٢٤٥ هـ	(سحق بن العباس)
٢٥٢	محمد بن أبي عون
٢٥٥	سعيد بن صالح ، (صاحب المعونة حتى سنة ٢٥٧) محمد بن رجاء الحضاري ^(١)
٢٥٧	ثورة الزنج ^(٢) : ٢٥٦ — ٢٧٠ أبو احمد طلحة الموفق بن المتوكل
٢٦١	نائبه : يركوج بن أولغ طرخان التركي (توفى سنة ٢٥٨ ، أنظر ص ٤٢)
٢٦١	موسى بن بغا
٢٨٥	مسرور البلخي
٣٠٥	احمد بن محمد بن يحيى الواثق حاصرها أبو سعيد الحسن بن بهرام الجنابي القرمطي ٢٨٧
٣٠٥	الحسن بن الخليل بن رمال ^(٣) ، (أعمال الحرب)
٣٠٦	أبو دلف هاشم بن محمد الخزاعي شبق المفلحي ^(٤)
٣١١	نهبها القرامطة ٣١١ محمد بن عبد الله الفارقي

البريديون :

٣٢٠	أبو يوسف يعقوب بن محمد البريدي [الثاني] ^(٥)
٣٢٣	محمد بن رائق
٣٢٥	نائبه : محمد بن يزداد الشهرزوري ، (أنظر ص ٤٤)
٣٢٢	أبو عبد الله احمد البريدي [الأول] أبو القاسم عبد الله بن احمد البريدي [الرابع] ، (توفى سنة ٣٣٤)

البويهيون :

٣٣٦	معز الدولة (استولى على المدينة)
٣٣٦	أبو محمد الحسن بن محمد المهلب ^(٦)
٣٥٢
٣٥٧	حبشي بن معز الدولة ، (نائمه)
٣٦٦	عضد الدولة
٣٧٢	شرف الدولة أبو الحسين احمد تاج الدولة بن عضد الدولة ٣٧٢ أبو طاهر فيروز شاه ضياء الدولة بن عضد الدولة ، (توفى سنة ٣٧٥) ٣٧٣ استولى نفر الدولة عليها ٣٧٤

(٣) ذكر الطبري أن اسمه الحسن بن خليل بن ريمال .

المترجم .

(٤) أنظر ابن الأثير (ج ١١ ص ٥٤) المترجم .

(٥) أنظر قائمة نسب هذه الأسرة .

(٦) أنظر قائمة نسب هذه الأسرة .

(١) أنظر الطبري ج ٣ ص ١٤٢١

(٢) أمر علي بن محمد بن عيسى العلوي بالاستيلاء على البصرة وقد تم ذلك سنة ٢٥٧ أنظر: Weil : Geschichte der Chalifen: Vol. 1. pp 454-465 et Casanova : Monnaie du Chef des Zendj, Revue Num. 1893 p. 501.

	٣٧٥	استردها شرف الدولة
سنة ٣٨٠ هـ		بهاء الدولة
	٣٨٦	استولى عليها لشكرستان باسم صمصام الدولة
	٣٨٦	استولى عليها مهذب الدولة (الأول) صاحب البطيحة
	٣٩١	الوائقي (الذي ادعى الأمر لنفسه)
	٣٩٤ — ٣٩٢	احتلتها ابن واصل
٤٠٣		سلطان الدولة
	٤١٦ — ٤٠٣	جلال الدولة ، (حاكم من قبل سلطان الدولة)
٤١٦		جلال الدولة
	٤١٨	رحل إلى بغداد ، فاستولى أبو كاليجار المرزبان عماد الدين على المدينة (١)
	٤١٩	وليها الملك العزيز بن جلال الدولة من قبل أبي كاليجار
	٤١٩	نايبه : محمد بن أردشير
	٤١٩	احتلتها عماد الدين أبو كاليجار
	٤٢١	استعادها جلال الدولة
	٤٢١	ظهير الدين ، (حاكم)
	٤٢٤	أبو القاسم ، (وليها من قبل عماد الدين) (٢)
٤٣٥ شعبان		عماد الدين
	٤٤٠	خسرو فيروز ، (من قبل كيخسرو)
	٤٤٤	استولى البساسيري عليها
٤٤٧		استولى طغرابك عليها
	٤٤٩	هزارسب بن تنكير بن عياض الكردي ، (أول وال سلجوق)
		السلاجقة :
٤٥١		أبو سعد الاغر سابور بن المظفر ، (صاحب الخراج)
٤٥٩		هزارسب ، (للمرة الثانية) (صاحب الخراج) (توفي في رمضان سنة ٤٦٢)
	٤٧٢	اعدم ابن علان اليهودي (صاحب الخراج)
٤٧٢		خمار تكيين الشرايبي ، نجم الدولة ، (صاحب الخراج)
٤٧٣		أبو منصور ، العميد
٤٨٥		قماج
	٤٨٥	نايبه : اسماعيل بن أرسلانجيق ، (استقل بالأمر سنة ٤٨٦)
	٤٩٩	استولى سيف الدولة صدقة عليها
	٤٩٩	التينتاش (طامه) (٣)
٤٩٩ ذو القعدة		أبو جعفر محمد بن الحسين البلخي ، (عميد من قبل محمد بن ملكشاه) (٤)
٥٠٠		آقسنقر البخاري
	٥١٣	سنقر البياتي ، (قتله غزغلي سنة ٥١٣)

(٣) ذكر ابن الاثير (ج ١٠ ص ٢٨٤) أن اسمه التونتاش . المترجم .
 (٤) يسميه ابن الاثير (ج ١٠ ص ٣٠٦) أبا جعفر محمد بن الحسين العميد البلخي . المترجم .

(١) أنظر : ابن الاثير (ج ٩ ص ٢٢٨) . المترجم .
 (٢) في سنة ٤٢٤ استدعى أبو القاسم بن جلال الدولة أبا منصور الملك العزيز إلى البصرة واسكنه أقصاه عنها في العام التالي ، وفي سنة ٤٢٥ أقيمت الخطبة لأبي كاليجار ، ثم طرده أبو كاليجار سنة ٤٣١ وولى ابنه عز الملك على البصرة . انظر Weil, III, p. ٦٧

٤١٧	استولى عليها نور الدولة (الثاني) ديبس
سنة ٥١٨ هـ	عماد الدولة زنكي بن آقستقر ، (إلى سنة ٥٢٠)
٥٢٣	استولى عليها نور الدولة (الثاني) ديبس (وظل بها حتى سنة ٥٣٢)
٥٣٢	قزل ، أمير أخور ^(١) من قبل السلطان محمود بن محمد السلجوقي (ظل حتى سنة ٥٣٦)
٥٥٩	منجبرس ، (قتله الخليفة المستنجد)
٥٥٩	جمشتكين ، (حامل الخليفة)
٥٦١	حاصرها ابن شنكا ^(٢)

المراجع : ابن الأثير : الكامل في التاريخ

٣٣ - ولاية الكوفة

١٨-١٧	أسست الكوفة سنة
١٧	سعد بن أبي وقاص
١٧	محمد بن مسامة
١٨	زيد بن حنظلة
١٩	عبد الله بن غطفان
٢١	عمار بن ياسر
٢٢	عمار بن ياسر
٢٢	أبو موسى الأشعري
٢٢	المغيرة بن شعبة
٢٤	سعد بن أبي وقاص ، (للمرة الثانية)
٢٥	الوليد بن عقبة بن أبي معيط
٣٠	سعيد بن العاص بن سعيد الأموي
٣٤	أبو موسى الأشعري ، (للمرة الثانية)
٣٧	أبو مسعود عقبة بن عامر (من قبل علي)

الأمويون :

٤١	عبد الله بن عمرو بن العاص ، (من قبل معاوية)
٤١	المغيرة بن شعبة ، (للمرة الثانية) (من قبل معاوية . توفى سنة ٥٠)
٥٠	زيد بن أبي سفيان ، (ومعه البصرة) ، (توفى سنة ٥٣)
٥٣	عبيد الله بن زياد
٥٣	الضحاك بن قيس
٥٨	عبد الرحمن بن عبد الله بن عثمان الثقفي
٥٩	النعمان بن بشير الأنصاري
٦٠	عبيد الله بن زياد ، (للمرة الثانية)

من قبل عبد الله بن الزبير :

٦٤	عامر بن مسعود بن أمية الجمحي
----	--

(١) أنظر : ابن الأثير (ج ١١ ص ٥٩) . المترجم .

(٢) أنظر : ابن الأثير (ج ١١ ص ٢١٢) . المترجم .

سنة ٦٥	عبد الله بن يزيد الخثمي
٦٥	عبد الله بن مطيع (توفى سنة ٧٢).
٦٦	المختار بن أبي عبيد ، الخارجي (توفى سنة ٦٧).
٦٧	الحارث بن أبي ربيعة
	من قبل عبد الملك :
٧١	بشر بن مروان ، (ومعه البصرة منذ سنة ٧٣)
٧٣	نائبه : عمرو بن الحارث .
٧٤	عبد الله بن خالد بن أسيد
٧٥	الحجاج بن يوسف بن الحكم بن أبي عقيل بن عامر بن مسعود
٧٥	عبد الرحمن بن عبد الرحمن الحضرمي
٧٥	عروة بن المفيرة بن شمعة
٧٨	نوابه } المفيرة بن عبد الله بن أبي عقيل
٨٤	حوشب بن يزيد
٩٥	سليمان بن يزيد بن أبي مسلم
٩٦	يزيد بن المهلب
٩٩	نائبه : عبد الحميد بن عبد الرحمن بن زيد بن الخطاب القرشي
١٠٢	مسلمه بن عبد الملك بن مروان الأموي
١٠٢	محمد بن عمرو بن الوليد
١٠٣	عمر بن هبيرة
١٠٥	خالد بن عبد الله القسري البجلي
١٢٠	يوسف بن عمر بن شبرمه
١٢٦	منصور بن جمهور (١)
١٢٦	عبد الله بن عمر بن عبد العزيز
١٢٨	احتلتها الضعالك بن قيس الشيباني الخارجي
١٢٩	يزيد بن عمر بن هبيرة
	العباسيون :
١٣٢	خالد بن عبد الله القسري (٢)
١٣٢	داود بن علي بن عبد الله بن العباس
١٣٢	عيسى بن موسى بن محمد بن علي العباسي
١٤٧	محمد بن سليمان بن علي العباسي
١٥٥	عمرو بن زهير الضبي ، (أخو المسيب بن زهير).
١٥٨	اسماعيل بن اسماعيل الثقفي
١٥٩	اسحق بن الصباح الكندي ، (الصلاة والأحداث)
١٥٩	ثابت بن موسى ، (الخراج)
١٦١	يزيد بن منصور ، (السواد)
١٦٦	هاشم بن سعيد
١٦٩	موسى بن عيسى بن موسى بن محمد العباسي

(١) أنظر : ابن الأثير (ج ٥ ص ٢٠٢) . المترجم .
(٢) ولاء أبو سلمة حفص بن سليمان الوزير .

من قبل الرشيد :

سنة ١٧٠ هـ	محمد بن ابراهيم بن محمد بن علي العباسي
	عبيد الله بن محمد ، ابن زينب ، (ابن السابق)
	يعقوب بن أبي جعفر المنصور العباسي ، (عم الرشيد)
	موسى بن عيسى بن موسى ، (للمرة الثانية)
	العباس بن عيسى بن موسى ، (أخو السابق)
	اسحق بن الصباح السكندی ، (للمرة الثانية)
	موسى بن عيسى بن موسى ، (للمرة الثالثة)
	العباس بن عيسى بن موسى ، (للمرة الثانية)
	موسى بن عيسى بن موسى ، (للمرة الرابعة)
	جعفر بن أبي جعفر المنصور ، (عم الرشيد)
١٩٣	العباس بن الهادي العباسي ، (من قبل الأمين)
١٩٦	الفضل بن موسى بن عيسى بن موسى العباسي
	• ثورة أبي السرايا وابن طباطبا ١٩٩ — ٢٠٠
٢٠٤	أبو عيسى محمد بن المنصور العباسي
٢٣٣	محمد المنتصر بن المتوكل ، (حاكم نفري)
٢٥١	احمد بن نصير بن حمزة بن مالك الخزاعي
٢٥٢	أبو الساج ديوداد بن ديودست ، (توفى سنة ٢٦٦)
٢٥٧	أبو احمد طلحة الموفق بن المتوكل
٢٥٨	كيجور ، (توفى سنة ٢٥٩)
٢٥٩	علي بن يزيد ، (توفى سنة ٢٦٠)
٣٦٧	الهيثم العجلي ^(١)
٢٦٩	محمد بن احمد
	• نهبا القرامطة ٢٨٩
٣١١	جعفر بن ورقاء الشيباني ^(٢)
	استولى عليها القرامطة : ٣٢٥ ، ٣٢٣ ، ٣١٥ ، ٣١٢
٣٢٥	محمد بن يزداد
٣٨٦ — ٣٣٤	البويهيون
	استولى عليها القرامطة ٣٧٥
	العقيليون :
٣٨٦	حسام الدولة المقلد
٣٩١	معتد الدولة قرواش
٤٥٠	البياسيري
	السلاجقة :
٤٥٢	محمود بن الأخرم الخفاجي ، (حاكم)

(١) قاتل محمد بن أبي الساج ، والى مكة . ذكر ابن الاثير (ج ٧ ص ٢٥٣) أن اسمه الهيثم العجلي ، المترجم .
 (٢) أنظر : ابن الاثير (ج ٨ ص ١١٤) . المترجم .

٣٤ - ولاة الري^(١)

- سنة ١٢٧ هـ عبد الله بن معاوية بن عبد الله بن جعفر بن أبي طالب^(٢)
- ١٣١ أبو مسلم (ومعه خراسان) ، (توفي سنة ١٣٧) ^(٣)
- ١٣٧ جمهور بن المرار العجلي^(٤)
- ١٣٨ محمد بن الأشعث^(٥)
- ١٣٩ عبد الحميد بن جعفر بن عبد الله الانصاري^(٦)
- ١٤٣ أسعد بن عبد الرحمن
- ١٤٣ عمران بن صالح ، (باسم الأمين ولي المهدي)^(٧)
- ١٦٠ حمزة بن يحيى^(٨)
- ١٦٣ كلثوم بن حفص^(٩)
- ١٦٤ خلف بن عبد الله^(١٠)
- ١٦٥ عيسى ، (مولى جعفر)
- ١٦٦ سعد ، (مولى المهدي)
- ١٧٦ الفضل بن يحيى البرمكي
- ١٨٤ أبو صالح يحيى بن سعيد الحرشي^(١١)
- ١٨٩ عبد الله بن مالك ، (ومعه طبرستان ودماوند وقومس وممدار)
- ١٩٨ الحسن بن سهل (ولي المشرق كله من قبل المأمون)

الطاهريون :

- ٢٠٥ طاهر بن الحسين ، ذو اليمينين ، (ولي المشرق كله من قبل المأمون)
- ٢٠٧ عبد الله بن طاهر
- ٢١١ علي بن هشام ، (ومعه قم واصهبان وكذلك اذربيجان منذ سنة ٢١٤ ، قتل سنة ٢١٧)
- ٢١٣ عبد الله بن طاهر (والي الجبال وطبرستان وكرمان وخراسان حتى سنة ٢٣٠)
- أبو اسحق المعتصم بن الرشيد (الى سنة ٢٣٠) ^(١٢) رجب ٢١٣
- اسحق بن ابراهيم بن مصعب ، (نائب من قبل الطاهريين) ٢١٨
- الافشين حيدر بن كاووس (توفي سنة ٢٢٦) ^(١٣) ، (نائب من قبل الطاهريين) ٢٢٠
- ٢٣٠ طاهر بن عبد الله ، (ولي المشرق كله)
- ٢٣٥ محمد المنتصر ، (حاكم نخرى على الجبال وماء البصرة وماء السكوفة) ^(١٤)
- وماسبذان ومهران فندق وشهرزور وصامغان واصهبان وقمشان)

(٦) انماز الى محمد النفس الزكية ، المدعى العلوي سنة ١٤٥ هـ
وتوفي سنة ١٥٣ هـ ، انظر نقوده التي ترجع الى سنتي ١٣٩ و ١٤١
Contributions, I, N° 43.
(٧) Contributions, III, N° 402
(٨) Contributions, I, N° 49
(٩) Ibid, I, N° 51
(١٠) Ibid, I, N° 53
(١١) أنظر Contributions, I, N° 56.
(١٢) حاكم نخرى بمضى الوقت .
(١٣) القائد المشهور الذي قهر يابك ، في شوال سنة ٢٢٢
(١٤) أنظر . باقوت (ج ٧ ص ٢٦٣) . المترجم .

(١) ظلت حاضرة إقليم ميديا (Médie) (أو الجبل) تحمل
اسم المهدية حتى العهد المغولي ، وهو الاسم الذي ظل ينقش على السكة
إلا في بعض الحالات النادرة .
(٢) من أنصار المباسيين . وهناك نقود باسمه ، انظر :
(Contributions I, N° 5) ، توفي سنة ١٢٩
(٣) هنالك قطعة نقود . انظر : (Contributions I, N° 6).
(٤) (Contr. I, N° 42) . ذكر ابن الاثير (ج ٥
ص ٣٥٧) أن اسمه جمهور بن سرار .
(٥) لعنه صاحب الفلاس الذي ذكره :
Bartholomaei : Revue Num. Belge, 1859, t. à. p. 31

سنة ٢٤٥	السري بن معاذ الشيباني ، (تولى سنة ٢٤٦)
٢٤٨	محمد بن علي بن طاهر
٢٥٢	عبد العزيز بن أبي دلف العجلي
٢٥٣	موسى بن بعا الكبير
٢٦٠	الصلاني ، (تولى سنة ٢٦٢)
٢٦٢	كيفلغ
٢٧٥	رافع بن هرثمة (حتى سنة ٢٧٦)
٢٨١	المكتفي ، (حاكم نغرى ، ممة قزوين وزنجيان وأبهر وقم)
٢٨٩	الشميش التركي ^(١) ، (أخو كيفلغ)
٢٨٩	محمد بن هرون ، (ثائر)
٢٨٩	خاقان المفلحي

السامانيون ^(٢) :

٢٨٩	اسماعيل بن احمد ، (استولى على الري)
	●	محمد بن علي بن صعلوك ، (عامل ساماني أعلن استقلاله) . ٣٠١ — ٣٠٢
٣٠٣	استردها الخليفة المعتدر
٣٠٤	وصيف البكتمري ، (حاكم عباسي)
٣٠٤	علي بن وهسودان ^(٣) [الأول] السلار ، (حاكم عباسي ، اغتاله عمه احمد سنة ٣٠٧)
		نهب يوسف بن أبي الساج الري ٣٠٤
٣٠٤	وصيف البكتمري (للمرة الثانية)
٣١١—٣٠٤	● احمد بن علي بن صعلوك ، (عامل الخليفة) ^(٤)

بنو الساج :

٣٠٦	استولى عليها يوسف بن أبي الساج للمرة الثانية ^(٥)
		محاربة محيرير الصغير ٣٠٧
		علي بن وهسودان (للمرة الثانية) ٣٠٧
٣١١	● يوسف بن أبي الساج ديوداد ، (رعمه قزوين وأبهر وزنجيان واذريجان ، استقل عن الخليفة ثم عاد الى طاعته سنة ٣١٢) .
٣١٣—٣١٢	● السيادة العباسية
		مفلح (نائب يوسف) ٣١٤
٣١٤	● نصر بن احمد الساماني
٣١٤	محمد بن علي بن صعلوك (عامله) ، (أعاد المدينة للعلويين) ^(٦)
٣١٦	الحسن بن القاسم الداعي العلوي
		نائبه : ماكان بن كالي ^(٧) ٣١٦
٣١٦	اسفار بن شيرويه الديلمي ، (حاكم ساماني تولى سنة ٣١٦)

(٤) تولى سنة ٣١١ ، انظر :
 Neue Khalifen-Münzen p 11 , Contr. I, p 17
 (٥) أسر يوسف سنة ٣٠٧ ، وقد قاتل قائده سبك الخليفة
 وتولى سنة ٣١٠
 (٦) درم في (Br. M. Add. 1, p. 180, N° 293 p.)
 وهناك درام أخرى في (Inv. p. 176 و l'Ermitage)
 (٧) أنظر الفيروزيين .

(١) ذكر ابن الاثير (ج ٧ ص ٣٥٦) ان اسمه الدتمش المترجم .
 (٢) عن الفترة المضطربة الواقعة بين ٢٨٩ و ٣١٤ ، اقرأ
 (Contr. I, N° 35) وفي الفترة بين ٣١٤ و ٣٣٩ اقرأ
 (Contr. II, N° 285)
 (٣) ذكر ابن الاثير (ج ٨ ص ٥٦) إذ اسمه علي بن وهسودان .
 المترجم .

بنو زيار :

- سنة ٣١٦ هـ
 سرداويج بن زيار
 أملاكه : الرى ، قزوين ، همدان ، كسكورد ، دينور ، بروجرد ، قم ، قاشان

 اصهبان ، جرياذقان ، طبرستان ، جرجان
 ٣١٧ ● استعادها نصر [الثانى] الساماني (١)
 ٣٢٣ وشمكير بن زيار (٢)
 ٣٢٣ محاربة ركن الدولة البويهى

السامانيون :

- ٣٢٤ ● نصر [الثانى] (٣)
 ٣٢٩ أبو على احمد بن محمد بن المظفر بن المحتاج ، (حامل سامانى)
 ٣٣٠ استعادها وشمكير
 ٣٣١ استولى ركن الدولة عليها
 جمادى الآخرة ٣٣٣ ● استعادها احمد بن محمد المحتاجى
 ٣٣٣ نائبه : أبو العباس الفضل (أخوه)

البويهيون :

- ٣٣٦ ● استولى ركن الدولة عليها (٤)
 ٣٣٨ ● حامله : على بن كاهه ، (ابن أخيه)
 ٣٣٩ استعادها السامانيون مؤقتاً (منصور بن قراتكين) (٥)
 ٣٣٩ ● استردها ركن الدولة
 ٣٦٦ المهرم نخر الدولة بن ركن الدولة
 ٣٦٩ عضد الدولة بن ركن الدولة
 ٣٧٣ نخر الدولة ، (للمرة الثانية)
 ٣٨٧ ● مجد الدولة بن نخر الدولة
 ٣٩٧ استولت عليها سيده خاتون ، وعزل مجد الدولة
 ٣٩٧ شمس الدولة (لمدة سنة)
 ٣٩٨ مجد الدولة ، (للمرة الثانية)
 ٤٠٥ شمس الدولة (للمرة الثانية) (بمضى الوقت)
 ٤٠٧ استولى عليها ابن فولاد باسم مجد الدولة (٦)
 ٤٠٧ مجد الدولة ، (للمرة الثالثة)

الغزنويون :

- ٤٢٠ ٦ ربيع الثانى ● استولى عليها محمود بن سبكتكين
 ٤٢١ احتلها محمد بن دشمنار بن كاكويه
 ٤٢١ استعادها محمود

(٥) درم لنوح الأول بن نصر يرجع إلى سنة ٣٣٩ هـ ،
 (L'Ermitage Inventaire p. 147, No. 823.)
 (٦) أنظر : ابن الاثير (ج ٩ ص ١٨٧) . المترجم .

(١) دينار بمجموعة الأميرة فاطمة اسماعيل ص ٤٣
 (٢) أنظر ابن الاثير (ج ٨ ص ٥٩) . المترجم .
 (٣) دنانير ودرام سامانية من سنة ٣٢٤ الى سنة ٣٣٦
 (٤) درم لركن الدولة من سنة ٣٣٨ انظر :
 L'Ermitage, Inventaire p. 323, N°. 1

- مسعود الغزنوي^(١١) صفر سنة ٤٢١ هـ
- ٤٢٢ نائبه : ناش فراش
- ٤٢٤ نائبه : أبو سهل الحمدوني ، (طرده الغز)
- علاء الدولة محمد بن كاكويه ٤٢٧
- ٤٣٠ نهبا الغز

السلاجقة :

- ٤٣٣ استولى عليها ابراهيم يثاق ، (أخو طغرل)^(٢)
- ٤٣٤ ولام طغرل ، (عزله سنة ٤٥٠)
- ٤٥٠ طغرلبك
- ٤٥٥ ٨ رمضان ألب أرسلان
- ٤٦٥ ١٠ ربيع الأول ملكشاه : (أقام بها حنة ٤٦٥ ، ٤٦٦ ، ٤٦٧)
- ٤٨٤ أبو مسلم ، (زوج أخت نظام الملك ، رئيس المدينة)
- ٤٨٤ اسماعيل بن أرسلنجيق (شحنة ملكشاه)
- ٤٨٥ شوال بزكياروق
- ٤٩٤ استولى محمد بن ملكشاه عليها ، وطرده حامية بزكياروق
- ٥١١ محمود بن محمد
- ٥١٣ شعبان سنجر ، (طبقا للمصاح مع محمود بن محمد)
- ٥٢٦ طغرل [الأول] بن محمد
- ٥٢٧ مسعود بن محمد
- ٥٢٨ استعاد طغرل [الأول] المدينة
- ٥٢٩ مسعود بن محمد ، (للمرة الثانية)
- ٥٣٤ أمير عباس ، (حاكم) (توفى سنة ٥٤١)
- ٥٤٠ اشترك مع بوزابه^(٣) في الخروج على السلطان مسعود
- ٥٥٢ ذووا خوارزمشاه
- ٥٩٢ — ٦٠٠ كوكجه ، (مملوك البهلوان)^(٤)
- ٦٠٠ — ٦٠٨ شمس الدين ايتغمش^(٥) ، (مملوك البهلوان)
- ٦٠٨ — ٦١٢ منكلي^(٦) ، (مملوك البهلوان ، توفى سنة ٦١٢)
- ٦١٢ — ٦١٣ أوزبك^(٧) بن البهلوان
- ٦١٣ نائبه : أغامش ، (قتله الحشاشون سنة ٦١٣)

(٥) أنظر : ابن الاثير (ج ١٢ ص ١٩٤) . المترجم
 (٦) أنظر : ابن الاثير (ج ١٢ ص ١٩٤) . المترجم
 (٧) أنظر : ابن الاثير (ج ١٢ ص ٢٨٢) . المترجم

(١) لم يرتق العرش إلا في شوال من تلك السنة .
 (٢) لا توجد أية نقود باسم ابراهيم .
 (٣) أنظر : ابن الاثير (ج ١١ ص ٣٩) . المترجم
 (٤) قتله خليفته ايتغمش سنة ٦٠٠ ، انظر ابن الاثير (ج ١٢

٣٥ - ولاية فارس

(الخاصة شيراز التي أسست سنة ٦٤)

سنة ٢٢ - ٢٣	الفتح
٢٣	عبيد الله بن معمر
٣٠	عبد الله بن عاصم
٣٨	زياد بن أبي سفيان (من قبل الخليفة علي)، (توفي سنة ٥٠)

الأمويون :

٤٢
٦٧	عمر بن عبيد الله بن معمر (من قبل عبد الله بن الزبير)
١٢٩	عبد الله بن معاوية بن عبد الله بن جعفر ، (ثأر علوي مناصر للعباسيين توفي سنة ١٢٩)
١٣٢	مسلم بن المسيب ، (نائب عبد الله بن عمر بن عبد العزيز) ١٢٩ محمد بن الأشعث ، (توفي سنة ١٣٢)

العباسيون :

١٣٢	عيسى بن علي بن عبد الله بن العباس ، (العباسي)
١٣٣	محمد بن الأشعث (مبعوث أبي مسلم)
١٣٤	عيسى بن علي ، (للمرة الثانية)
١٣٥	يحيى بن محمد بن علي ، (أخو الخليفة)
١٥٦	عمرو بن شداد
١٥٦	عمارة بن حمزة ، (ومعه خورستان)
١٥٨	نائبه : نصر بن حرب بن عبد الله
١٦٠	محمد بن سليمان بن علي ، (عباسي)
١٦٥	النعمان ، (مولى المهدي)
١٦٦	المعلي ، (مولى المهدي)
١٧٠	محمد بن سليمان بن علي ، (للمرة الثانية)
١٩٨	الحسن بن سهل ، (ولي المشرق كله)

الطاهريون :

٢٣٢	إبراهيم بن الحسين بن مصعب (طاهري)
٢٣٥	المعز بن المتوكل ، (حاكم غفري)
٢٣٦	محمد بن اسحق بن إبراهيم بن الحسين (طاهري)
٢٥٥	علي بن الحسين بن شبيل

الصفاريون :

٢٥٥	فتحها يعقوب الصفار
سنة ٢٥٦ هـ	الحارث بن سيار ، (توفى سنة ٢٦١)
٢٥٧	الموفق طلحة بن المتوكل ، (حاكم غرى)
٢٥٨	محمد بن الحسن بن أبي القياض (عامل صفارى)
٢٦١	موسى بن بغا ، (ولاء الخليفة)
٢٦١	نائبه : عبد الرحمن بن مفلح
٢٦١	محاربة ابن واصل
٢٦١	استردها يعقوب الصفار
٢٦٨	نائبه : محمد بن الليث
٢٨٧	أبو موسى عيسى بن محمد ، الذوشرى (الثانى) ، (من قبل الخليفة)
٢٨٨	استمادها طاهر بن محمد بن عمرو الصفارى .
٢٩٦	سبكرى ، (مولى عمرو بن الليث ، خرج على الخليفة)
٢٩٧	استولى عليها الليث بن على بن الليث الصفارى
٢٩٨	قنبيج ، (مولى القندر)
٢٩٨	عبد الله بن ابراهيم المسمى ، (ومعه كرمان)
٣٠٤	بدر بن عبد الله ، المعتضدى ، (توفى سنة ٣١١)
٣١١	محمد بن بدر ، (ابنه) ، (توفى سنة ٣٦٥)
٣١٣	ابراهيم بن عبد الله المسمى
٣١٥	ياقوت الحاجب
٣٣١	فتح عماد الدرلة البويهى البلاد نهائياً (عن البقية أنظر البويهيين)

٣٦ - ولاية نيسابور

٢٣	فتحت نيسابور سنة
٢٣	الأحنف بن قيس
	عمير بن عثمان
	عبد الله بن قيس
٣٢	ابن عامر
٣٢	قيس بن الهيثم
٣٣	عبد الله بن خازم
٣٦	خليد بن كاس ، (ولاء على)
٣٧	خليد بن قره اليربوعى (ولاء على)

الأمويون :

٤١	قيس بن الهيثم ، (للمرة الثانية) ، (ولاء معاوية)
٤١	عبد الله بن خازم ، (للمرة الثانية)

سنة ٤٤ هـ	الحكم بن عمرو الغفاري ، (توفى سنة ٥٠)
٤٥	نائبه : أمير بن احمر البشكري (١)
٤٧	أنس بن أبي أناس (٢) بن ربيع بن زياد الحارثي
٤٨	غالب بن فضالة الليثي
٥٠	خليد بن عبد الله الحنفي
٥١	أنس بن أبي أناس ، (للمرة الثانية)
٥٣	عبيد الله بن زياد
٥٦	سعید بن عثمان بن عفان (٣) ، (لفترة قصيرة جداً)
٥٦	نائبه : أسلم بن زرعة ، (مدة سنتين)
٥٨	عبد الرحمن بن زياد بن أبي سفيان
٦١	سلم بن زياد
	من قبل عبد الله بن الزبير :
٦٤	عبد الله بن خازم ، (للمرة الثالثة) (حتى سنة ٦٩)
٦٤	نائبه : المهلب بن أبي صفرة
٧٠	أوس بن ثعلبة بن زفر بن وديعة بن مالك بن تميم الله بن ثعلبة بن عكابه
٧١	عبد الله بن خازم ، (للمرة الرابعة) ، (من قبل عبد الله بن الزبير) (٤)
	من قبل عبد الملك :
٧٢ — ٧١	بكير بن وشاح (وشاح) (٥)
٧٤ — ٧٣	أمية بن عبد الله بن خالد بن أسيد بن أبي القيص بن أميه
	المهلبيون :
٧٨	المهلب بن أبي صفرة
٨٢	يزيد بن المهلب
٨٥	المفضل بن المهلب
٨٦	قتيبة بن مسلم بن عمرو بن الحصين بن ربيعة بن خالد بن أسيد بن قضاعة ابن هلال الباهلي (٦)
٩٧	يزيد بن المهلب ، (للمرة الثانية)
٩٩	الجراح بن عبد الله الحكمي ، (من قبل عمر)
١٠٠	عبد الرحمن بن نعيم القرشي (القشيري) (٧)
١٠١	سعید بن عمرو بن أسود الحرشي (٨) ، (من قبل يزيد الثاني)
١٠٢	مسلمة بن عبد الملك (ومعه العرائك) (٩)
١٠٢	نائبه : سعید بن عبد العزيز بن الحارث بن الحكم بن أبي العاص المعروف بمخزومه

(١) ذكر ابن الأثير (ج ٣ ص ٧٧) أن اسمه أمير بن أحمر .
المترجم .
(٢) أنظر : ابن الأثير (ج ٣ ص ٣٧٧) . المترجم .
(٣) أنظر : Wiustenfeld, Genealogische Tabellen, texte p 401
(٤) قتل في موقعة مرو سنة ٧٢
(٥) ذكر ابن الأثير (ج ٤ ص ١٣٠) أن اسمه ابن وساج .
التقني . المترجم .
(٦) ولد سنة ٤٩ وتوفى في ذي القعدة سنة ٩٦ . ابن خلكان
(ج ١ ص ٤٢٨)
(٧) ذكر ابن الأثير (ج ٥ ص ٣٦) أن اسمه عبد الرحمن
ابن نعيم القشيري . المترجم .
(٨) أنظر : Contr. II P. 5, N° 261
(٩) قتل في موقعة مرو سنة ٧٢

سنة ١٠٢ هـ

- ١٠٣ عمير بن هبيرة ، (ومعه العراق كله)
- ١٠٤ سعيد بن عمرو الحرشي (نائب عمر بن هبيرة)
- ١٠٥ مسلم بن سعيد بن أسلم بن زرعة السكلابي (نائب عمر بن هبيرة)
- ١٠٥ خالد بن عبد الله القسري (أو القشيري) (معه العراق كله) (حتى سنة ١٢٠)
- ١٠٥ أسد بن عبد الله القسري (أخوه)
- ١٠٩ الحكم بن عوانه السكابي
- ١٠٩ أشرس بن عبد الله السليجي ، (أو السلمي)
- ١١١ جنيد بن عبد الرحمن بن عمرو بن الحارث بن خارجة بن سنان
- ١١٦ ابن أبي حارثة المصري (توفي سنة ١١٦)
- ١١٦ حاصم بن عبد الله بن يزيد الهلالي
- ١١٧ أسد بن عبد الله ، (للمرة الثانية)
- ١٢٠ جعفر بن حنظلة البهراني ، (نائب مؤقت)
- ١٢٠ يوسف بن عمر بن شبرمه (المشرق جميعه)
- ١٢٠ نائبه : نصر بن سيار الكناني ، (إلى سنة ١٣١)
- ١٢٤ ظهور أبي مسلم لأول مرة
- ١٢٥ نصر بن سيار ، (وال استقل بخراسان)^(١)
- ١٣٠ فراد نصر أمام أبي مسلم

العباسيون :

- ١٣٠ أبو مسلم عبد الرحمن (الجلباك أيضا منذ سنة ١٣٢) ، (توفي في شعبان سنة ١٣٧)
- ١٣٧ أبو داود خالد بن إبراهيم الذهلي
- ١٤٠ عبد الجبار بن عبد الرحمن الأزدي (نائبا قتل سنة ١٤١)
- ١٤١ محمد المهدي ، (حاكم غفري)
- ١٤١ نائبه : السري بن عبد الله
- ١٥٠ خازم بن خزيمه ، (محاربة أستاذ سيس)
- ١٥١ حميد بن قحطبه بن شبيب بن خالد بن معدان الطائي ، (توفي سنة ١٥٩)
- ١٥٩ أبو عون عبد الملك بن يزيد الخراساني ، (مولى هناء)^(٢)
- ١٦٠ معاذ بن مسلم
- ١٦٣ المسيب بن زهير بن عمر بن مسلم الضبي
- ١٦٦ أبو العباس الفضل بن سليمان الطوسي
- ١٧١ جعفر بن محمد بن الأشعث
- ١٧٣ العباس بن جعفر ، (ابن السابق)
- ١٧٤ خالد الغطريف^(٣) بن عتاب
- ١٧٤ سليمان بن راشد (صاحب الخراج)
- ١٧٦ حمزه بن مالك
- ١٧٧ الفضل بن يحيى البرمكي
- ١٧٩ منصور بن يزيد بن منصور الحميري
- ١٨٠ علي بن عيسى بن ماهان (الى سنة ١٩١)^(٤)

(١) أسمر يقتل يحيى بن زيد بن علي زين العابدين العلوي

(٢) أنظر مصر (١٣٣ - ١٣٦) ص ٣٩ ، ونقوده ، N° 44 ، et Contr. 1, 2132 a, Nützel, Cat. 1,

(٣) ذكر ابن الأثير (ج ٦ ص ٨٣) ان اسمه خالد الغطريف بن عطاء . المترجم .

(٤) Nützel, Cat. 1, 2218, et Contr. 1, p. 19

- ١٨٠ جعفر بن يحيى البرمكي ، (عشرون يوماً)
- ١٨٢ المأمون ، (حاكم غفرى)
- سنة ١٩١ هـ هريمة بن أعين
- ١٩٣ العباس بن جعفر ، (للمرة الثانية) ، (ولاء المأمون)
- ١٩٨ الحسن بن سهل ، (المشرق جميعه)
- ١٩٧ علي بن الحسن بن قحطبة
- ١٩٨ هريمة بن أعين ، (للمرة الثانية ، توفى سنة ٢٠٠)
- ٢٠٢ فادر المأمون نيسابور
- ٢٠٢ غسان بن عباد ، (نائب الحسن بن سهل)^(١)

الطاهريون :

- ٢٠٥ طاهر بن الحسين ، ذو اليمينين
- جمادى الآخرة ٢٠٧ طلحة بن طاهر ، (نائب عبد الله أخيه)
- ٢١٤ علي بن طاهر (حاكم مؤقتولى عقب موت طلحة حتى وصل عبد الله بن طاهر) رجب ٢١٣
- عبد الله بن طاهر ، (توفى سنة ٢٣٠)
- نائبه : محمد بن حميد الطوسي الطاهري
- ٢٣٠ طاهر [الثاني] بن عبد الله ، (توفى سنة ٢٤٨)
- المعتز بن المتوكل ، (حاكم اسمى)
- ٢٤٨ محمد بن طاهر بن عبد الله
- محمد بن أوس الانباري ، (هزمه يعقوب الصفار)
- ٢٥٩ طاهر [الثالث] بن محمد
- ٢٦١ أحمد بن عبد الله الخجستاني^(٢) ، (أسره الموفق)

الصفاريون :

- ٢٦١ استولى يعقوب بن الليث على نيسابور
- ٢٦١ الخجستاني (عامه على نيسابور) ، (خرج عليه)
- ٢٦٢ عبد العزيز بن السري ، (حاكم صفارى طرده الخجستاني)
- ٢٦٢ استولى عليها حسين بن طاهر (استمر بها حتى سنة ٢٦٣)
- ٢٦٥ عمرو بن الليث
- ٢٦٧ هزمه الخجستاني
- ٢٦٨ استولى الخجستاني عليها من جديد (قتل في ذى الحجة سنة ٢٦٨)^(٣)
- ٢٦٨ رافع بن هريمة ، (عزل سنة ٢٧٩)
- ٢٦٩ أبو طلحة بن منصور بن مسلم بن شركب ، (نائب)^(٤)
- ٢٧٩ عمرو بن الليث ، (للمرة الثالثة) ، (كان في ما وراء النهر سنة ٢٨٥ أيضاً)

(١) أنظر : Contr. 1, N° 63 et 11, N° 263
 (٢) أنظر : ابن الاثير (ج ٧ ص ٢٠٤) . المترجم .
 (٣) درم ضرب بهرات ، سنة ٢٦٨ (بمجموعة الأميرة فاطمة اسماعيل رقم ١٠٤٢) .
 (٤) L'Ermitage, Inventaire p. 108

السامانيون :

سنة ٢٨٦ هـ	اسماعيل بن احمد ^(١) ، (أسر عمرو بن الليث الذي توفى ببغداد سنة ٢٨٩)
٢٩٥	احمد بن اسماعيل
٣٠١	نصر [الثاني] بن احمد
٣٠١	منصور بن اسحق ، (عم نصر ، رال نأثر ، قتل سنة ٣٠٢)
٣٠٦ — ٣٠٢	الحسين بن علي المروزي ، (نأثر) ^(٢)
٣٠٦	احمد بن سهل بن هاشم بن الوليد ، كامكاريان ربيع الاول
	(حاكم ساماني نأثر ، أسره حسنويه وقتله سنة ٣٠٧)
٣٠٨	قراتكين ، (جاكم ساماني)
٣٠٨	استولى عليها ليلي بن النعمان الديلمي ، (قائد الأطروش العلوي)

السيمجوريون :

٣١٠	ابراهيم بن سيمجور [الأول] ، (حاكم)
٣١٤	ثورة يحيى بن احمد الساماني وقراتكين (حتى سنة ٣٢٠)
٣١٥	بكر بن محمد بن الياس ، (امير ساماني) ^(٣)
٣١٧	ماكان بن كالي الديلمي

آل محتاج :

٣٢٠	محمد بن المظفر بن المحتاج (حاكم)
٣٢٣	ماكان بن كالي ، (نأثر)
٣٢٦	احمد بن محمد بن المحتاج ، (حاكم) ^(٤)
٣٢٣	الاستيلاء على الري رمضان

السيمجوريون :

٣٣٤	ابراهيم بن سيمجور [الأول] ، (للمرة الثانية)
	ثار احمد بن محمد بن المحتاج ، ودعا لابراهيم بن احمد
٣٣٥	الساماني ، الاستيلاء على نيسابور المحرم
٣٣٥	منصور بن قراتكين (حاكم ساماني)
٣٤٠ ذوالحجة	احمد بن محمد بن المحتاج ، (للمرة الثانية)
٣٤٣	عزل ثم ولي مرة أخرى
٣٤٣	إقامة الخطبة للخليفة المطيع لأول مرة
٣٤٣	أبو سعيد بكر بن مالك الفرغاني ، (حاكم ساماني)
٣٤٣	احمد بن محمد بن المحتاج ، (للمرة الثالثة) ، (توفى سنة ٣٤٤)
٣٤٩ — ٣٤٤	محمد بن سيمجور [الثاني]

(١) عن انتقال السلطنة الى السامانيين اقرأ Vasmer, Beiträge, Wiener Num. Zeitschr. 1925

(٢) قتله احمد بن سهل خليفته .

(٣) حالف أسفار بن شيرويه قائد ماكان بن كالي .

(٤) أنظر : Cat. Musée Constant. 1, N° 677, P. 247.

ذو الحجة سنة ٣٤٩ هـ	البتكين ، (جد الأسرة الغزنوية)
٣٥٠	● محمد بن سيمجور [الثاني] ، (للمرة الثانية) (الى ٣٧١)
٣٧١	● حسام الدولة ابو العباس تاش ^(١)
٣٧٢	● استرد سيمجور [الثاني] وفايق المدينة ^(٢)
٣٧٣	● حسام الدولة (اقصى وتوفى سنة ٣٧٤) ^(٣)
٣٧٤	ابو علي محمد بن سيمجور (الثالث) ، (الى ذي الحجة ٣٧٧)
٣٨٢	سبكتكين (ولاة السامانيون معارضه لابن سيمجور الثالث)
٣٨٣	● فايق (ضد ابن سيمجور الثالث)
٣٨٤	● أبو الفوارس بكتوزون ^(٤)

الغزنويون :

٣٨٧ — ٣٨٤	● محمود بن سبكتكين ، (مع لقب سيف الدولة) ^(٥)
٣٨٧	استعادها منصور (الثاني) الساماني
٣٨٧	● أبو الفوارس بكتوزون ، (حامله)
٣٨٨	مخاربة ابن القاسم بن سيمجور (الرابع)
٣٨٨	● محمود الغزنوي (استرد المدينة)
٣٨٩	أقيمت الخطبة للخليفة القادر لأول مرة
٣٨٩	● نصر بن سبكتكين ، (حاكم غزنوي)
٣٩٠	ابراهيم المنتصر بن نوح ، (انتصر على نصر)
٣٩١	استولى المنتصر عليها للمرة الثانية
٣٩١	● استعادها محمود الغزنوي
٣٩٦	نائبه : سباشي
٤٢٠	هزم محمود الفز
٤٢١	تاش فراش ، (حاكم) ، (نقل إلى الرى سنة ٤٢٢)
٤٢٢	أبو سهل الحمدوني ، (إلى سنة ٤٢٨)
٤٢٥	أبو الفضل سوري بن المعتز
٤٢٦	دخول السلاجقة خراسان

السلاجقة :

٤٢٩	● استولى جفري بك داود عليها
٤٣١	● استعادها مسمود الغزنوي
٤٣١	● استولى السلاجقة عليها ونهبوها
٤٥١	● توفى داود وأصبح ابنه الب أرسلان حاكما (ظل حتى سنة ٤٥٥)
٤٦٥ — ٤٥٥	● أرسلان أرغون (ابنه)
٤٦٥	● ملكشاه الب أرسلان

(١) أنظر : Tiesenhansen: Mélange S.R. Num. Belge 1875, Nos, 45, 46.

(٢) ظهر اسم فائق على النقود منذ سنة ٣٥٤

(٣) مجموعة الأميرة فاطمة اسماعيل رقم ١٠٤٠

(٤) دار السكتب ص ٣٣٢

(٥) أنظر الغزنويين .

- ٤٨٨ ثورة أمير أميران (١) بخراسان
- ٤٩٠ ثورة قودن ويارقش (٢) : حبشى بن التوتناق أمير داف الذى ولى
- ٣ جمادى الأولى سنة ٥٤٩٠ هـ من قبل بركيارق
- انتزع سنجر المدينة من عمه أرسلان أرغون
 - بزغش ، (حاكم من قبل سنجر) . اغتيال حبشى ٤٩٣
 - رستم بن على ، شاه مازندران ، (نائب سنجر) ٥٥٠
 - عضد الدولة أبو بكر طغان شاه بن المؤيد ناصر الدين ملكشاه ٥٧٣
 - ابن تكش ، (تولى سنة ٥٩٣)
 - أخذها علاء الدين محمد بن على النورى رجب ٥٩٧
 - استولى خوارزمشاه محمد على نيسابور ذوالقعدة ٥٩٧

(١) اسمه محمد بن سليمان . انظر ابن الأثير (ج ١٠ ص ١٨١) . المترجم .
(٢) أنظر . ابن الأثير (ج ١٠ ص ١٨١) . المترجم .

البَابُ الثَّلَاثُ

الأندلس

٣٧ - ولاية الأندلس

سنة ٩٢ هـ	الفتح
٩٢	طارق بن زياد (بن عبد الله بن ألو بن أرفاجوز بن نبرغاسن بن ألهات ابن إيتومت بن نفاو) ، (مولى موسى بن نصير)
٩٤	أبو عبد الرحمن موسى بن نصير ^(١)
٩٥	عبد العزيز بن موسى ^(٢)
٩٧	أيوب بن حبيب اللخمي
٩٨	الحمر بن عبد الرحمن الثقفي
١٠٠	السمح بن مالك الخولاني
١٠٢	عبد الرحمن بن عبد الله الغافقي
١٠٥	عنيسه بن سُحيم الكلبي ، (استولى على مدينتي نيم Nimes وقرقشونة Carcassonne)
١٠٧	مُندرة بن عبد الله الفهري
١٠٧	يحيى بن سلمة الكلبي ^(٣)
١١٠	مُحذيفة بن الأحوص (أو الأبرص) الأشجعي (حكم ستة أشهر)
١١٠	عثمان بن أبي نَسْعَةَ الخثعمي
١١١	الهيثم بن عبيد السكناي
١١٢	محمد بن عبد الملك الأشجعي ، (شهران)
١١٢	عبد الرحمن بن عبد الله الغافقي ، (للمرة الثانية) ^(٤)
١١٤	عبد الملك بن قطن بن مُنْهَيْل بن عبد الله الفهري
١١٦	عُقبه بن الحجاج السلولي القسبي
١٢٢	عبد الملك بن قطن ، (للمرة الثانية) (قطع بلج رأسه سنة ١٢٣)
١٢٣	بلج بن بشر القشيري
١٢٤	تعلبه بن سلامه العاملي
١٢٥	الحسام بن ضرار الكلبي ، أبو الخطار ، (توفى سنة ١٣٠)
١٣٠	يوسف بن عبد الرحمن بن حبيب بن أبي عبيدة بن عُقبه بن نافع الفهري
١٣٨	وصل عبد الرحمن بن معاوية إلى بلاد الأندلس ^(٥)

المراجع : ابن الأثير : الكامل .

أخبار مجموعة (E. Latuente y Alcántara) (مدريد سنة ١٨٦٧) .

Codera y Zaidin: Tratado de Numismática Arabigo- Esp. Madrid 1879.270

(١) ابن خلكان ج ٢ ص ١٣٤

(٢) زوج أجيلون (Egilone) أرملة لذريق ملك القوط . توفى سنة ٩٧

(٣) في أخبار مجموعة (ص ٢٤) يحيى بن مسلمة الكلبي . الترجيم .

(٤) هزمه شارل مارتل في بواتييه (بلاط الشهداء) في رمضان سنة ١١٤

(٥) انظر الامويين في الاندلس ص ٢

٣٨ - ملوك الطوائف - العهد الأول

١ - بنو حمود (علويون . أنظر قائمة أنسابهم) بمالقة

- ١ - علي الناصر لدين الله بن حمود بن ميمون بن أحمد بن علي بن عبيد الله
ابن عمر^(١) سنة ٤٠٧ هـ
- ٢٥ - القاسم المأمون بن حمود ٤٠٨
- ٣ - يحيى المعتلى بالله بن علي بن حمود ٤١٢
- القاسم ، (للمرة الثانية) ٤١٣
- يحيى ، (للمرة الثانية) ٤١٦
- ٤ - إدريس [الأول] المتأيد بالله بن علي ٤٢٧
- ٥ - الحسن المستنصر بالله بن يحيى بن علي ٤٣١
- ٦ - إدريس [الثاني] العالى بالله بن يحيى ٤٣٤
- ٧ - محمد [الأول] المهدي بالله بن إدريس ٤٣٨
- ٨ - إدريس [الثالث] الموفق بالله بن يحيى ٤٤٤
- إدريس [الثاني] ، (للمرة الثانية) ٤٤٥
- ٩ - محمد [الثاني] المستعلى بالله بن إدريس ٤٤٦
- فتحها المرابطون ٤٤٩

٢ - بنو حمود بالجزيرة

- محمد المهدي بن القاسم بن حمود ٤٣١
- القاسم الواثق بن محمد بن القاسم ٤٤٠
- فتحها بنو عباد ٤٥٠

٣ - بنو عباد بأشبيلية

- أبو القاسم محمد [الأول] بن اسماعيل بن قريش بن عباد بن عمرو بن أسلم
ابن عمرو بن عناف بن نعيم اللخمي ، القاضي ٤١٤
- أبو عمرو عباد المعتضد بن محمد ٤٣٤
- أبو القاسم محمد [الثاني] المعتمد بن عباد^(٢) ٤٦١
- فتحها المرابطون ٤٨٤

٤ - بنو زيرى^(٣) بغرناطة

- زاوي بن زيرى ٤٠٣
- حَبِوْنَس المُنْظَرِّ بن مأكسن الصنهاجى ٤١٠

« المعتمد على الله أبو القاسم محمد بن المعتضد بالله أبي عمرو عباد بن الظافر المؤيد بالله أبي القاسم محمد بن أبي الوليد اسماعيل بن قريش ابن عمرو بن أسلم بن عمرو بن عطا بن نعيم اللخمي » . المترجم .
(٣) راجع نسب الزيريين تحت « إفريقية » .

(١) أنظر ابن خلدون (ج ٤ ص ١٥٣) . المترجم .
(٢) الشاعر ، توفى بأغمات سنة ٤٨٨ هـ ، وهناك نقش يحمل اسم ابنه أبي الحسين عبد الله الرشيد واسم أمه محفوظ بمتحف أشبيلية (Amador de los Rios, Insc. arabes de Sevilla (p. 106, N° 3.) . ذكر ابن خلكان (ج ٢ ص ٢٧) أن اسمه

سنة ٤٣٠ هـ	باديس بن جبوس المظفر الناصر
٤٦٦	(عبد الله) سيف الدولة بُلُكَيْنِ بن جبوس ^(١)
٤٨٣	تميم بن بلكين ، (بمآلة منذ سنة ٤٦٦)
	فتحها المرابطون
	٥ — بنو برزال بقرمونة ^(٢) (Carmona)
—	اسحق
—	عبد الله بن اسحق
—	محمد بن عبد الله
٤٣٤	العزير المقتدر ^(٣)
	أو اسحق بن محمد
	٦ — رندة (Ronda)
٤٠٥	أبو نور بن أبي قررة
٤٤٥	أبو نصر بن أبي نور
	ضمت إلى مملكة إشبيلية
	٧ — مورون ^(٤) (Morón)
٤٠٤	نوح
٤٣٣	أبو مناد محمد بن نوح
٤٤٥	ضمت إلى مملكة إشبيلية
	٨ — أركش ^(٥) (Arcos)
	ابن خزون ^(٦)
٤٤٥	ضمت إلى مملكة إشبيلية
	٩ — ولبة (Huelva) ^(٧) وشلطيش (Saltes) : البكريون
—	أبو زيد محمد بن أيوب بن عامر ، (قاضي نبله)
٤٠٢	أبو المصعب عبد العزيز ^(٨)
٤٤٣	ضمت إلى مملكة إشبيلية
	١٠ — لبله ^(٩) (Niebla) (بنو يحيى)
٤١٤	أبو العباس أحمد بن يحيى اليتخصب ^(١٠)
٤٣٣	محمد بن يحيى

(٦) ذكر ابن خلدون (ج ٤ ص ١٥٧) ودوزي (ج ٤ ص ٩٢) ان اسمه ابن خزون . المترجم .
 (٧) انظر الادريسي (ص ١٧٩) المترجم .
 (٨) والد الجفرائي الشهير أبي عبيد عبد الله البكري .
 (٩) انظر الادريسي (ص ١٧٨) . المترجم .
 (١٠) تاج الدين أبو العباس احمد بن يحيى اليتخصبى . ابن خلدون (ج ٤ ص ١٥٩) . المترجم .

(١) ذكر ابن خلدون (ج ٤ ص ١٦١) أن اسمه « المظفر أبو محمد عبد الله بن بلكين » . المترجم .
 (٢) ذكر ياقوت (ج ٧ ص ٦٢) ان اسمها قرمونية . المترجم .
 (٣) ذكر ابن خلدون (ج ٤ ص ١٥٧) ان اسمه العزيز المستظهر بن محمد بن عبد الله البرزالي . المترجم .
 (٤) مورده . انظر ياقوت (ج ٧ ص ١٩٢) والادريسي (ص ٢) وذكر ابن خلدون (ج ٤ ص ١٥٧) أن اسمها المرور . المترجم .
 (٥) انظر الادريسي (ص ١٧٤) . المترجم .

—	فتوح بن خلف بن يحيى
سنة ٤٤٣ هـ	ضمت إلى مملكة إشبيلية
١١ — بنو مزِين بِسَلْب (ببلاد الغرب) (Silves)	
٤١٩	أبو بكر محمد بن سعيد بن مزِين
٤٤٢	أبو الأصبح عيسى بن محمد ، (حتى سنة ٤٤٤)
٤٤٤	ضمت إلى مملكة إشبيلية ، (استولى عليها سانشو الأول سنة ٤٨٢)
١٢ — شنت مارية ^(١) (Santa Maria de Algarbe) الغرب	
٤٠٧	أبو عثمان سعيد بن هرون
٤٣٥	محمد بن سعيد
٤٤٤	ضمت إلى مملكة إشبيلية
١٣ — مارتلة ^(٢) (Mértola)	
—	ابن طيفور
٤٣٦	ضمت إلى مملكة إشبيلية
١٤ — بنو رزين بالسهلة ^(٣) (La Sahla) ، (حاضرتها البسين Albarracín)	
٤٠٢	أبو محمد هذيل [الأول] بن خلف بن لوب بن رزين
—	أبو مروان عبد الملك [الأول] بن خلف
—	أبو محمد هذيل [الثاني] عز الدولة بن عبد الملك
—	أبو مروان عبد الملك [الثاني] حسام الدولة بن هذيل الثاني ^(٤)
٤٩٧	يحيى (عزله المرابطون قبل سنة ٥٠٣)
١٥ — بنو القاسم بألفنت (Alpuente)	
—	عبد الله [الأول] بن القاسم القهري ، نظام الدولة
٤٢٧	محمد يمين الدولة بن عبد الله
—	أحمد عضد الدولة بن محمد
٤٤٠	عبد الله [الثاني] جناح الدولة ، (أخوه) (حتى سنة ٤٨٥)
٤٨٥	خضعت لمرابطين
٦٣٣	خضعت لـدون جيم (Jaime) الأول ملك أرغونة
١٦ — بنو جهور بقرطبة	
٤٢٢	أبو الحزم جهور بن محمد بن جهور ^(٥)
٤٣٥	أبو الوليد محمد بن جهور ^(٦)

في الحسب . هو أبو الحزم جهور بن محمد بن جهور بن عبد الله
ابن محمد بن النمر بن يحيى بن عبد الغافر بن أبي عبدة السكلي .
انظر ابن بشكوال (ص ١٣٢) وابن خلدون (ج ٤ ، ص ١٥٩) .
الترجم .
(٦) ذكر دوزي أنه ولي من سنة ٤٣٤ ، إلى سنة ٤٥٦

(١) أنظر الأدريسى (ص ١٧٩) . المترجم .
(٢) أنظر الأدريسى (ص ١٧٩) . المترجم .
(٣) ذكر ياقوت (ج ٥ ص ١٨٦) أن اسمها سهلة المترجم .
(٤) اشترك مع السيد القمبياطور في حصار بلنسية سنة ٤٨٧
(٥) كان وزيراً لهشام الثالث آخر خلفاء بنو أمية ثم خلفه

- عبد الملك بن محمد سنة ٤٥٠ هـ
 (فتحها بنو عباد أصحاب اشبيلية) : المهتمد بن عباد ٤٦١
 يحيى بن اسماعيل الطليطلي ٤٦٧
 المهتمد ، (استولى على المدينة للمرة الثانية) ٤٦٩

١٩ - بنو الأفطس ببطلبوس (Badajoz) ، (من بربر مكناسة)

- أبو محمد عبد الله المنصور بن (محمد) مسلمانة التجيبي ، ابن الأفطس^(١) ٤١٣
 المظفر أبو بكر محمد بن عبد الله ، (دفع الجزية لفرديناند الأول في سنة ٤٤٧) جمادى الآخرة ٤٣٧
 • المتوكل أبو حفص عمر بن محمد^(٢) ، (انفراد بالحكم منذ سنة ٤٧٣) ٤٦٠
 • المنصور يحيى بن محمد ، (توفى سنة ٤٧٣)^(٣) ٤٦٠
 فتحها المرابطون ، (قتل عمر وولده) ٤٨٧

١٨ - بنو ذى النون بطليطلة

- يهدش بن محمد بن يعيش ٤٠٠
 اسماعيل الظافر بن عبد الرحمن بن سليمان بن ذى النون ٤٢٧
 • أبو الحسن يحيى المأمون بن اسماعيل ٤٢٩
 • القادر يحيى بن اسماعيل بن المأمون ٤٦٧
 (بقونكة^(٤) «Cuenca» أيضاً من سنة ٤٦٨ حتى سنة ٤٧٤)
 استولى ألفونس السادس على طليطلة ، فانتقل القادر إلى بلنسية ٤٧٨

١٩ - العامريون ببلنسية (Valence)

- مبارك الصقلي ثم المظفر ثم لييل (أوليب) —
 • عبد العزيز المنصور بن عبد الرحمن الناصر بن أبي عامر^(٥) ٤١٢
 سقطت الرية ٤٢٩
 • عبد الملك المظفر بن عبد العزيز المنصور ٤٥٣
 • المأمون الطليطلي ، (حو الأمير السابق) ٤٥٧
 • القادر الطليطلي ٤٦٧
 أبو بكر بن عبد العزيز المنصور ٤٦٨
 القاضي عثمان بن أبي بكر ٤٧٨
 القادر الطليطلي ، (للمرة الثانية) ٤٧٨
 القاضي جعفر بن عبد الله بن^(٦) جحاف ٤٨٣
 فتحها السيد القمبياطور ٤٨٩
 فتحها المرابطون ٤٩٥

دياران بالمتحف البريطاني (Br. M. Add, I p. 152. N° 162. J. k.)

(٤) ذكر الادريسي (ص ١٧٥) ان اسمها كونكة . المترجم .
 (٥) أبو عامر هنا هو المنصور الحاجب الذي توفى سنة ٣٩٢
 (٦) ذكر ابن خلدون (ج ٤ ص ١٦٢) ان اسمه جعفر ابن عبد الله بن حجاب . المترجم .

(١) توفى في ١٧ من جمادى الآخرة سنة ٤٣٧ . هو أبو عبد الله ابن مسامة التجيبي . انظر ابن خلدون (ج ٤ ص ١٦٠) . المترجم .
 (٢) هو المتوكل أبو جعفر عمر بن محمد المعروف بساجه . ابن خلدون (ج ٤ ص ١٦٠) . المترجم .
 (٣) منافس أخيه ، انظر دائرة المعارف الاسلامية (الطبعة الفرنسية) ج ١ ص ١٨٣ مادة «بنو الأفطس» (Soligsohn) .

٢٠ - بنو صمادح بالمرية (Almeria)

—	خيران ^(١) ، (الفى العامرى)
سنة ٤٤٩ هـ	عميد الدولة أبو القاسم زهير
	٤٢٩	ضمت إلى بلنسية ، (أصبح ممن بن محمد بن احمد بن صمادح
	صاحب وشقة (Huesca) حاكما لها)
٤٢٣	استقل بها ممن
٤٤٤	أبو يحيى محمد المعتصم بن ممن ^(٢) ، (مولى البكرى)
٤٨٠	أحمد بن المعتصم

٢١ - مرسية (Murcie)

٤٠٧	خيران صاحب المرية
٤١٩	زهير صاحب المرية
٤٢٩	}	كان يحكما من قبلهما أبو بكر أحمد
٤٥٣		
٤٥٥	محمد بن أحمد بن زهير
٤٧١	المعتد الأشبلى
—	ابن عامر
—	ابن رشيق ، (حتى سنة ٤٨٣)

٢٢ - بنو تجيب وبنو هود بسرقسطة (Zaragosse) ولاردة (Lérida) وقلعة أيوب (Calatayúd) وتظيلة (Tudéle)

٤١٠	المنذر [الأول] المنصور ^(٣) بن يحيى التجيبى
٤١٤	يحيى المظفر بن المنذر
٤٢٠	المنذر [الثانى] بن يحيى
٤٣١	• أبو أيوب سليمان المستعين بن هود
٤٣٨	• أحمد [الأول] سيف الدولة المقتدر بن سليمان
٤٧٤	يوسف المؤمن بن أحمد
٤٧٨	• أحمد [الثانى] المستعين بن يوسف ^(٤)
٥٠٣	عبد الملك عماد الدولة بن أحمد ^(٥)
٥١٣	أحمد [الثالث] سيف الدولة المستنصر بن عبد الملك
٥٣٦	الفتح المسيحى

٢٢ (١) - قلعة أيوب

—	محمد عضد الدولة بن سليمان بن هود ^(٦)
---	-----------	---

(١) انظر ابن خلدون (ج ٤ ص ١٦٢) . المترجم .
(٢) انظر ابن خلكان (ج ٢ ص ١٣٤) ، انظر ص ٨٧ هامش رقم ١
(٣) ذكر ابن خلدون (ج ٤ ص ١٦٣) أن اسمه منذر بن مطرف بن يحيى بن عبد الرحمن بن محمد بن هاشم التجيبى . المترجم
(٤) هو أحمد بن المؤمن على أمر الله يوسف بن المقتدر بالله أحمد بن المستضىء بالله سليمان بن هود الجذامى . انظر (المقرى ج ٢ ص ٨١٩) المترجم .
(٥) خضع للمرابطين سنة ٥٠٣
(٦) هناك درم باسمه بالمكتبة الأهلية بباريس . (Bibl. Nat. Cat. II N° 478)

٢٣ - لاردة

سنة ٤٣٨ هـ . يوسف المظفر بن سليمان المستعين ، (انفصلت لاردة عن مملكة سرقسطه)

٢٤ - طرطوشه (Tortose)

— مجاهد ، (أنظر دانية)
 ٤٣٣ • مقابل (أو مقتل) سيف الملة
 ٤٤٨ يعلى
 — نبيل أو لييل
 ٤٥٣ أحمد المقتدر السرقسطى

٢٥ - دانية (Denia) والجزر الشرقية

٤٠٨ مجاهد بن يوسف بن علي العامري ، أبو الجيش الموفق
 ٤٣٢ أبو الأحوص معن ، (ولاء عبد العزيز البلنسى)
 ٤٣٦ • على إقبال الدولة بن مجاهد
 ٤٦٨ المقتدر السرقسطى ، قسم المملكة بين ولديه فأعطى
 ٤٧٤ • الحاجب عماد الدولة المنذر بن المقتدر (بدانية) طرطوشة ولاردة
 ٤٨٠ حول سليمان سيد الدولة بن المنذر ، (حتى سنة ٤٨٥)

٢٦ - ميورقة

٤١٣ مجاهد الموفق^(١) ، (أنظر دانية)
 — المؤيد (مستقلا)
 — عبد الله (وعمره ١٥ ربيعا)
 ٤٢٨ الأغلب (من قبل مجاهد)
 ٤٣٦ سليمان بن مشيقان^(٢) ؟
 ٤٦٨ • عبد الله المرتضى (سكة)
 ٤٨٥ مباشر^(٣) ناصر الدولة بن سليمان (مولى مجاهد العامري أمير دانية)
 ٥٠٨ أبو ربيع سليمان ، (فتحها المسيحيون)
 ٥٠٩ المرابطون (عاملهم وانور بن أبي بكر حتى سنة ٥٢٠)

بنو غانية :

٥٢٥ محمد بن علي بن إسحق بن غانية
 ٥٤٦ أبو ابراهيم إسحق بن محمد ، ابن غانية
 ٥٨٠ طلحة بن محمد (خضع للموحدين سنة ٥٨١)
 — علي ويحيى ولدا إسحق
 ٦٢٧ — عمال الموحدين
 ٦٢٧ فتحها جيم (Jaime) الأول ملك أرغونة نهائياً

(١) من موالى العامريين (أحفاد المصور الحاجب) ببليسية .
 (٢) ذكر ابن خلدون (ج ٤ ص ١٦٤) . ان اسمه سليمان بن مشكيان . المترجم .
 (٣) ذكر المقرئ (ج ٢ ص ١١٢٨) أن اسمه مبشر بن سليمان . المترجم .

٢٧ - منورقة

أبو عثمان سعيد بن الحكم القرشي (واقبه الجارح) (عامل ارغونة) سنة ٦٣٠ إلى ٦٨٥ هـ

المراجع :

Alvaro Campanér y Fuertes, Numismática Baleár, Palma 1879.

A. Bel, Les Benou Ghânya, Paris 1903.

ابن خلدون : العبر وديوان المبتدا والخبر .

E. Lafuente y Alcántara : أخبار مجموعة (مدريد سنة ١٨٦٧)

Codera y Zaïdin : Tratado de Numismática Árábigo—Española, Madrid 1879,

Dozy : Hist. des Musul. d'Espagne.

Codera : Estudios Criticos (Colección de estudios árabes VII, (301— 322)

٣٩ - فترة الشغور بين المرابطين والموحدين - (العهد الثاني)

١ - بلنسية

- سنة ٥٣٩ هـ
- ٥٤٠ القاضي مروان بن عبد الله بن مروان بن خطاب (ثلاثة أشهر)
 - الأمير أبو عبد الله محمد بن أحمد بن سعد بن محمد بن أحمد بن مردنيش الجذامي^(١)
 - ٥٤٢ عبد الله بن عياض (من مرسية)
 - محمد بن أحمد بن سعد بن مردنيش ، (للمرة الثانية) (خضع لبني هباد)
 - ٥٥٥ المظفر عيسى بن المنصور بن عبد العزيز الناصر بن أبي عامر
 - محمد بن أحمد ، (للمرة الثانية)

٢ - قرطبة

- ٥٣٨ حمد بن محمد ، المنصور .
- أحمد [الثالث] سيف الدولة المستنصر : (من بني هود ، توفى في شعبان سنة ٥٤٠)^(٢)
- ٥٣٩ حمد بن ، (للمرة الثانية)
- ٥٤٠ خلعه ابن غانية^(٣)
- ٥٤١

٣ - مرسية

- أبو جعفر أحمد بن عبد الرحمن ، الطاهر ، (أربعة أشهر)
- المستعين بن هود ، (وزيره)
- الأمير عبد الله بن عياض
- ٥٤٠ الرئيس عبد الله بن فرج
- ٥٤٠ الأمير عبد الله ، (المرة الثانية)
- محمد بن أحمد بن سعد بن مردنيش البلنسي ، (حتى سنة ٥٦٦)
- ٥٤١
- ٥٤٢

٤ - مارتلة (بطليوس وباجه) ، عمال سمحدين صاحب قرطبة

- ٥٣٩ احمد بن قاسم
- سدزاي بن وزير (عزله الموحدون سنة ٥٤٦)^(٤)

(١) ويلقب بالملك لوب (Lope) . توفى سنة ٥٦٧ . انظر القرى (ج ٢ ص ٨٤٧) . المترجم .

(٢) درم بالسكتبة الأهلية بياريس (Bibl. Nat. II N° 666.)

(٣) دينار بالمتحف البريطاني (Br. M. V. P. 81, N° 227.)

(٤) أنظر درهما بالمتحف البريطاني (Br. M. V. P. 82, N° 230.)

٤ - الفترة الأخيرة من السيادة الإسلامية - (العهد الثالث)

- ١ - مرسية (بنو هود)
- سنة ٦٢٠ هـ العادل بن المنصور ، (الناثر)
- ٦٢١ محمد بن يوسف بن هود ، المتوكل
- ٦٣٥ أبو بكر محمد الواثق بن محمد
- ٦٣٦ ضياء الدولة العزيز بن عبد الملك بن خطاب
- ٦٣٦ أبو شميل زيان بن مردنيش البلنسي ، (انظر ما يأتي بعد)
- ٦٣٨ محمد بهاء الدولة بن هود (عم المتوكل)
- ٦٦٠ محمد بن أبي جعفر ، (ابنه)
- ٦٦٢ محمد الواثق ، (للمرة الثانية)
- عبد الله بن علي بن أشقيلولة
- الواثق ، (للمرة الثالثة)
- ٦٦٨ استولى الفرنجة على مرسية
- ٢ - نبله (Niebla)
- ٦٥٠ حول ابن محفوظ^(١) ؛ موسى بن محمد بن نصير بن محفوظ
- ٣ - بلنسية
- محمد بن يوسف بن هود ، (بمرسية سنة ٦٢٦)
- أبو شميل زيان بن فلان بن سعد بن مردنيش
- ٦٣٦ استولى الفرنجة عليها
- ٤ - بنو نصر بقرنطة
- ٦٢٩ ١ - أبو عبد الله محمد [الأول] الغالب بن يوسف بن نصر
- ٦٧١ ٢ - أبو عبد الله محمد [الثاني] الفقيه بن محمد [الأول]
- ٧٠١ ٣ - أبو عبد الله محمد [الثالث] المخلوع بن محمد [الثاني]
- ٧٠٨ ٤ - أبو الجيوش نصر بن محمد [الثاني]
- ٧١٣ ٥ - أبو الوليد إسماعيل [الأول] بن فرج
- ٧٢٥ ٦ - محمد [الرابع] بن إسماعيل
- ٧٣٣ ٧ - أبو الحجاج يوسف [الأول] النيار بن إسماعيل
- ٧٥٥ ٨ - محمد [الخامس] الغني (بالله) بن يوسف
- ٧٦٠ ٩ - أبو الوليد إسماعيل [الثاني] بن يوسف
- ٧٦١ ١٠ - أبو سعيد محمود [السادس] بن إسماعيل
- ٧٦٣ محمد [الخامس] ، (للمرة الثانية)
- ٧٩٣ ١١ - أبو الحجاج يوسف [الثاني] بن محمد [الخامس]

(١) أنظر دينايراً بالمتحف البريطاني (Br. M. V. p. 85, N° 237) ودينايراً آخر بالمكتبة الأهلية بباريس (Bibl. Nat. II N° 778)

سنة ٧٩٧ هـ	١٢ - محمد [السابع] المستعين بن يوسف [الثاني]	.
٨١٠	١٣ - أبو الحجاج يوسف [الثالث] ، الناصر بن يوسف [الثاني]	.
٨٢٠	١٤ - محمد [الثامن] المتمسك بن يوسف [الثالث]	.
٨٣١	١٥ - محمد [التاسع] الصغير بن نصر	.
	محمد [الثامن] ، (للمرة الثانية)	٨٣٣
٨٣٥	١٦ - أبو الحجاج يوسف [الرابع] بن محمد [السادس]	.
	محمد [الثامن] ، (للمرة الثالثة)	٨٣٥
٨٤٨	١٧ - محمد [العاشر] الأحنف بن عثمان	.
٨٤٩	١٨ - سعد المستعين بن علي	.
	محمد [العاشر] ، (للمرة الثانية)	٨٥٠
	سعد ، (للمرة الثانية)	٨٥٧
٨٦٦	١٩ - أبو الحسن علي بن سعد	.
٨٨٧	٢٠ - أبو عبد الله محمد [الحاهي عشر] بن علي	.
	علي ، (للمرة الثانية)	٨٨٨
٨٩٠	٢١ - محمد [الثاني عشر] بن سعد الزمغتل	.
	محمد [الحادي عشر] ، (للمرة الثانية) ^(١)	٨٩٢
	استيلاء فرديناند وايزابلا على مرناطة	٨٩٧

(١) ظل شاهد قبر هذا الملك التميمي عدة قرون يستعمل عتبة لباب منزل صنيعة بمدينة تلمسان أنظر :

بنو نصر ملوك غرناطة

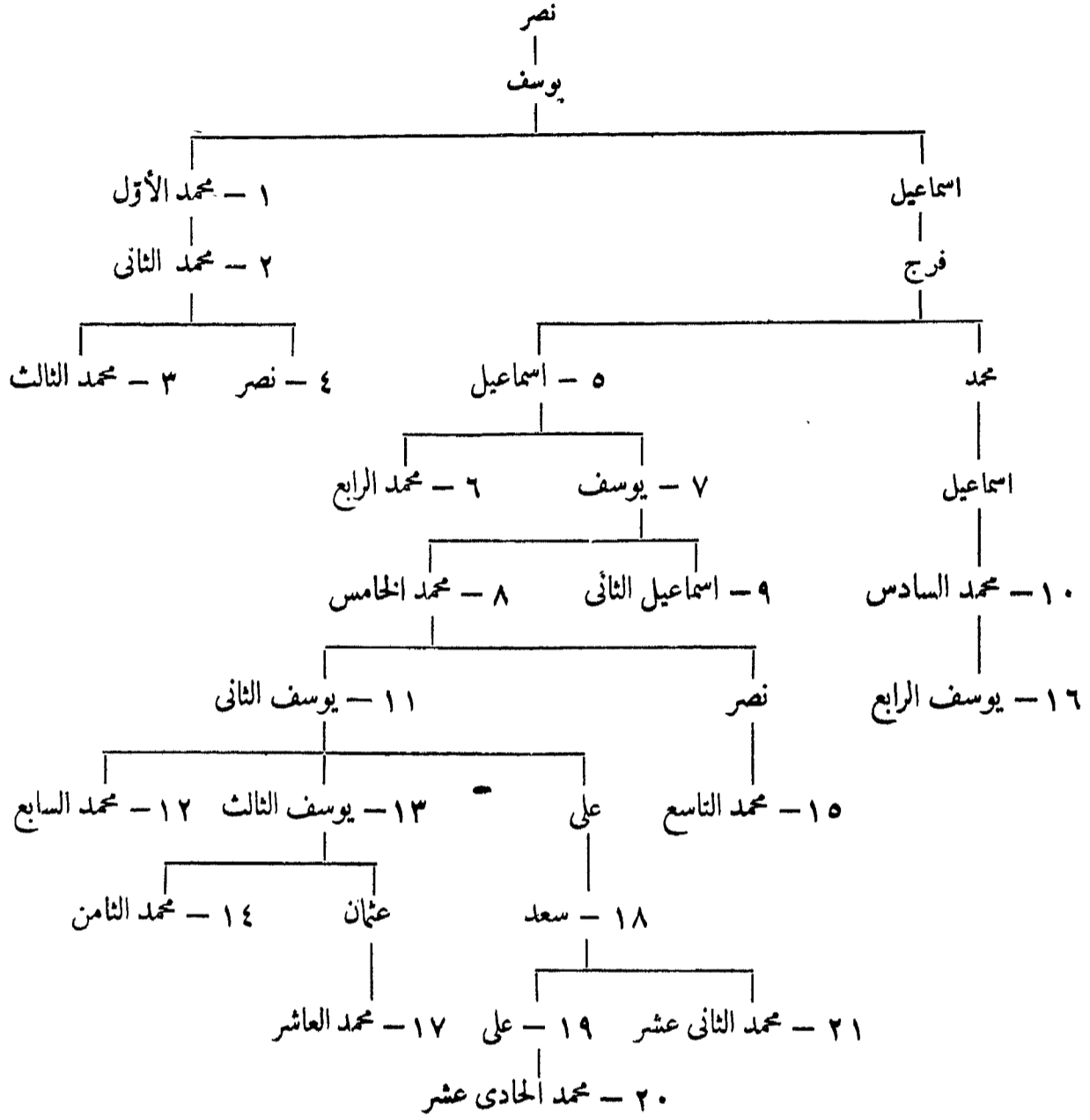

الباب الرابع

أفرقيته

٤١ - ولاية إفريقية

الأمويون :

سنة ٤٩ هـ	عقبة بن نافع الفهري
٥٥	أبو المهاجر دينار ^(١)
٦٢	عقبة بن نافع ، (للمرة الثانية)
٦٧	زهير بن قيس البلوي ، (توفى سنة ٦)
٦٩	حسان بن النعمان بن عدى بن بكر بن مغيث بن عمرو مزريقيا بن عامر ^(٢)
	الغساني ، (فتح قرطاجنة) ، (توفى سنة ٨٠)
٧٨	أبو عبد الرحمن موسى بن نصير بن عبد الرحمن بن زيد ، (ولد سنة ١٩ وتوفى سنة ٩٨)
	ولده عبد الله ، (أثناء تفييه بالاندلس) ٩٣ - آخر ٩٥
٩٦	• محمد بن يزيد ، مولى قریش (أدرك إفريقية سنة ٩٧)
٩٩	اسماعيل بن عبد الله بن أبي المهاجر دينار ، (مولى بني مخزوم) ^(٣)
١٠١	يزيد بن أبي مسلم دينار الثقفي ، (مولى الحجاج بن يوسف ، قتل سنة ١٠٢) ^(٤)
١٠٢	محمد بن أوس الانصاري
١٠٢	بشر بن صفوان بن طویل بن بشر بن حنظلة بن علقمة بن شراحيل ^(٥)
	ابن عزيز بن خالد الكلبي
١١٠ ربيع الأول	عبيدة بن عبد الرحمن (بن أبي الأغر) الساسي ^(٦)
١١٦ ربيع الثاني	عبيد الله بن الحبحاب الموصلي ، (توفى سنة ١٢٣)
١٢٣ رمضان	كلثوم بن عياض القشيري
١٢٤ ربيع الثاني	حنظلة بن صفوان الكلبي
١٢٧	عبد الرحمن بن حبيب بن أبي عبيدة بن عقبة بن نافع الفهري القرشي
	أقره السفاح العباسي على ولايته ^(٧) ١٣٢
	قتله أخواه الياس وعبد الوارث ١٣٨

العباسيون :

١٣٨ رجب	حبيب بن عبد الرحمن ، (قتله خليفته في المحرم سنة ١٤٠)
١٤٠ المحرم	عاصم بن جميل الوريثي ^(٨)

(٥) ذكر ابن عذارى (ج ١ ص ٣٥) أن اسمه بشر بن صفوان ابن نوفل . المترجم .
 (٦) انظر . ابن عذارى (ج ١ ص ٣٦) . المترجم .
 (٧) ظل عبد الرحمن يسك نفوداً على الطراز الأموي في سنتي ١٣٤ و ١٣٦ انظر : Iavoix : Cat. 1. N° 572,573 .
 (٨) انظر ابن خلدون (أخبار دولة بني الاغلب . ص ١٩) . المترجم .

(١) مولى مسلمة بن مخلد الانصاري الذي استعمله على إفريقية . انظر ابن الأثير (ج ٣ ص ٣٨٧) . المترجم .
 (٢) انظر ، ابن عذارى (البيان المغرب ج ١ ص ١٨) المترجم .
 (٣) ذكر ابن خلدون (أخبار دولة بني الاغلب ص ٨) . ان اسمه اسماعيل بن عبيد الله . المترجم .
 (٤) ذكر ابن خلدون (ج ٢ ص ٢٧٦) أن اسمه أبو الغلاء يزيد بن أبي مسلم . المترجم .

سنة ١٤٠ هـ	عبد الملك بن أبي الجعدى اليفرنى
١٤١	أبو الخطاب عبد الأعلى بن السمح ، المعافرى ، الإباضى ^(١١)
١٤٣	محمد بن الأشعث الخزاعى
١٤٨ ربيع الأول	عيسى بن يوسف (أو موسى) الخراسانى
١٤٨	على بن موسى الخراسانى ^(١٢) ، (تائر)
١٤٨ جمادى الآخرة	الأغلب بن سالم بن عقال بن خفاجة بن سواده التميمى ، (الأغلبى) ^(١٣)
١٤٩	الحسن بن حرب الكندى
١٥٠	الأغلب ، (للمرة الثانية)

بنو المهلب :

١٥١ صفر	أبو جعفر عمر بن حفص هزار مرد المهلبى ^(١٤)
١٥٤	أبو خالد يزيد بن حاتم بن قبيصة بن المهلب ، (توفى فى ١٨ رمضان سنة ١٧٠)
١٧٠ رمضان	داود بن يزيد بن حاتم
١٧١	أبو حاتم روح بن حاتم بن قبيصة بن المهلب
١٧٤ ٢٠ رمضان	نصر بن حبيب المهلبى
١٧٧ المحرم	الفضل بن روح بن حاتم
١٧٩ ربيع الأول	هرثمه بن أعين ^(١٥)
١٨٠	محمد بن مقاتل بن حكيم العكى
١٨٣	تمام بن تميم التميمى
١٨٤	حمد بن مقاتل ، (الدررة الثانية)

الأغلبة : (أنظر ص ١٠٥ - ١٠٦) .

المراجع : ابن الأثير : الكامل

ابن عذارى : البيان المغرب .

Fraehn : Opusculorum Postumorum Pars Secunda, St. Pét. 1877 p. 343

Mercier : Histoire de l'Afrique Septentrionale, 1, p. 266

٢٤ - الأئمة الرستميون فى تاهرت

(خوارج إباضيون)^(١٦)

١٤٤	أسس عبد الرحمن مدينة تاهرت
١٦٠	عبد الرحمن بن رستم بن بهرام بن سابور ^(١٧) ، (نسب خرافى)
١٦٨	عبد الوهاب بن عبد الرحمن

(٤) أنظر ابن خلدون (أخبار دولة بنى الاغلب ص ٢٣) .
 يذكر ابن عذارى (ج ١ ص ٦٤) أن اسمه عمرو بن حفص . المترجم .
 (٥) أنظر Zambaur : Contributions I N^o. 11.
 (٦) عن صفحة كتلة أباضيين أنظر (J. As. Mai-juin)
 1899, 427-432 . المترجم .
 (٧) تزوجت ميدرار المنتصر صاحب سجلماسة إبنته أروى .

(١١) أنظر ابن خلدون (أخبار دولة بنى الاغلب ص ١٨) .
 المترجم .
 (١٢) يذكر ابن عذارى (ج ١ ص ٦٢) أن اسمه عيسى
 ابن موسى الخراسانى . المترجم .
 (١٣) أنظر ابن خلدون (أخبار دولة بنى الاغلب ص ٢١) .
 المترجم .

سنة ٢٠٨ هـ	أبو سعيد الأفلح بن عبد الوهاب
٢٥٨	أبو بكر بن الأفلح
—	أبو اليقظان محمد بن الأفلح
٢٨١	أبو حاتم يوسف بن محمد
	اغتنب يعقوب بن الأفلح الحكم لفترة قصيرة
٢٩٤	يعقوب بن الأفلح ، (قتل سنة ٢٩٦) ، (فر ولده أبو ساهان إلى ورجلان)
	خرب أبو عبد الله الداعي مدينة تاهرت ٢٩٦

المراجع : ابن عذارى : البيان المغرب .

دائرة المعارف الاسلامية (الطبعة الفرنسية) «مادة الرستميين» . (G. Marçais) .
تاريخ يعقوبى .

٤٣ - أئمة نفوسة

١٤٠	أبو الخطاب عبد الأعلى بن السمح ^(١) بن عبيد بن حرمله ، (قتل سنة ١٤٤)
١٤٤	عمر ، (توفى سنة ١٥٤)
١٥٤	أبو حاتم الملوزي ^(٢) ، (توفى بجني حول سنة ١٦٠)
	حكام نفوسة من قبل الرستميين :
١٦٠	السمح بن أبي الخطاب
١٩٦	خلف بن السمح
—	أبو الحسن أيوب
—	أبو عبيدة عبد الحميد الجنائى
	ثورة خلف
—	العباس بن أيوب
—	أبو ذر أبان ^(٣) ، (سبعة أشهر)
—	أبو منصور إلياس
	العباس بن أحمد بن طولون ، (هزم عند قصر حاتم) ٢٦٦
—	الأفلح بن العباس ، (خلع سنة ٢٨٣ ، وأعيد بمد ثلاثة أشهر)
—	أبو زكريا يحيى الارجانى ، (قتل قرب تركت)
٣١١	امتولى على بن سدان الداعي على الجزيرة

المراجع :

René Basset : Les Sanctuaires du Djebel Nefousa (J. As Mai-juin, 1899, p. 423).
E. Masqueray : Chronique d'Abou Zakaria, Alger 1878
Sachau : Verzeichnis N°. 55, p. 24.

(١) أنظر البكرى (ص ٧ ، ٦٨) . المترجم .

(٢) أنظر (J. As. 1899, Mai-juin p. 427) المترجم .

(٣) (J. As. 1899, Mai-juin, p. 432) المترجم .

٤٤ - بنو مدرار بسجلهاسة

سنة ١٥٥ هـ	أبو القاسم سمغو (ن) ^(١)
١٦٧	أبو الوزير إلياس بن أبي القاسم
١٧٤	أبو منصور اليسع [الأول] ^(٢)
٢٠٨	مدرار المنتصر ، (توفي سنة ٢٥٣ بمد اعتزاله الحكيم)
٢٥٣	عبد الرحمن ميمون ، (الملقب بابن أروى ، أو ابن الرستمية) ^(٣)
٢٥٣	ميمون الأمير ، (الملقب بابن بقية)
٢٦٣	محمد بن ميمون
٢٧٠	صفر	اليسع [الثاني] المنتصر
		٢٩٨ - ٢٩٦	احتلها الفاطميون أول مرة وأسروا اليسع الثاني
٢٩٨	٣ ربيع الأول	الفتح بن ميمون بن مدرار ، واسول ^(٤)
٣٠٠		أحمد بن ميمون
		٣٠٩	احتلها الفاطميون للمرة الثانية
٣٠٩		محمد بن بسادر بن مدرار ^(٥)
		ومعه ولده المعتز الاول
٣٢١		أبو المنتصر محمد بن المعتز
		ومعه ولده المنتصر الثاني
٣٢١		محمد الشاكر لله بن الفتح ^(٦)
		٣٤٧	احتلها الفاطميون للمرة الثالثة
		٣٤٧	المنتصر الثالث
٣٥٢		أبو محمد المعتز بالله [الثاني]
		٣٦٦	استولى خزون بن فلوق الفراوى على سجلماسة

المراجع :

- ابن خلدون : العبر وديوان المبتدا والخبر .
 ابن أبي زرع : روض القرطاس .
 البكري : كتاب المغرب (من كتاب المسالك والممالك) .
 ابن عذارى : البيان المغرب .

Ibn-Badrûn, Commentaire, éd-Dozy, 1846.

René Basset : Notes de Lexicographie Berbère, J.As. Nov. déc. 1887, p. 375.

(انظر قائمة النسب ص ١٥٤) .

(٤) أنظر . ابن خلدون (الدول الاسلامية بالمغرب «دى سلان»
 (١٦٩) . المترجم .
 (٥) المصدر السابق (ص ١٦٩) . المترجم .
 (٦) المصدر السابق (ص ١٦٩) . المترجم .

(١) ذكر ابن خلدون (الدول الاسلامية بالمغرب «دى سلان»
 ص ١٦٨) ان اسمه أبو القاسم سمكو . المترجم .
 (٢) أنظر المصدر السابق (ص ١٦٨) . المترجم .
 (٣) أنظر الهامش في الصفحة السابقة أنظر ابن خلدون
 (الدول الاسلامية بالمغرب «دى سلان» . ص ١٦٩) . المترجم .

٤٥ - الأدارسة

(بالمغرب)

ترغته ، البصره ، العليه ، فاس ، مطفره ، وجده ، طنجه ، تجرجرا^(١) ، ورزيفه ، ورغه ، وطيط^(٢) ،
واطيل ، ياجرهان^(٣) ، وازقور

- الحاضرة : واطيل ثم فاس منذ سنة ١٩٢
- ١ • - ادريس [الأول] بن عبد الله بن الحسن [الثاني]^(٣) ٤ رمضان سنة ١٧٢ هـ
 - ٢ • - ادريس [الثاني] بن ادريس [الأول]^(٤) مستهل جمادى الآخرة ١٧٧
 - ٣ • - محمد بن ادريس [الثاني] ، المنتصر ربيع الأول ٢١٣
 - ٤ • - علي [الأول] بن محمد ربيع الثاني ٢٢١
 - ٥ - يحيى [الأول] بن محمد رجب ٢٣٤
 - ٦ - يحيى [الثاني] بن يحيى [الأول]
 - ٧ - علي [الثاني] بن عمر بن ادريس [الثاني]
 - ٨ - يحيى [الثالث] المقدم بن القاسم بن ادريس [الثاني]
 - ٩ - يحيى [الرابع] بن ادريس بن عمر ٢٩٢
 - ١٠ - الحسن بن محمد بن القاسم ، الحجام^(٥) ٣١٠
- موسى بن أبي العافية ، (منصب فاس) ٣١٣
- القاسم كنون بن ابراهيم بن محمد
- ١١ - أبو العيش احمد بن كنون ٣٣٧
 - ١٢ - الحسن بن كنون^(٦) ٣٤٣
- انقسمت الدولة بعد موت ادريس الثاني (كالاتي)

ادريس الثاني

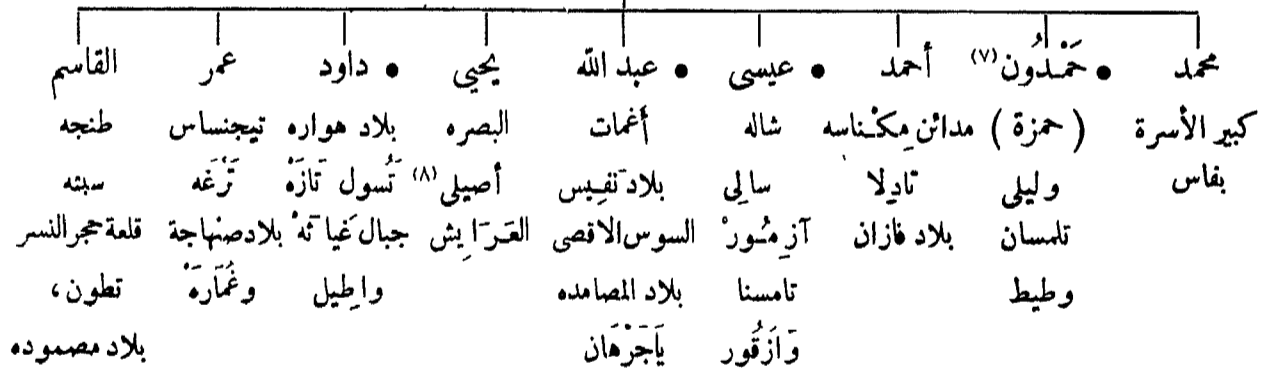

(٥) حامل الفاطميين من ٣٢٥ الى ٣٦٣ . ومقره حجر النسر (تدغه ، وليلي) .
(٦) ولي البصرة بالمغرب حتى سنة ٣٦٤ من قبل جوهر القائد الفاطمي ، ثم عاد اليها مرة أخرى سنة ٣٧٣ .
(٧) والمؤرخون يطلقون عليه خطأ اسم حمزه ، ولكن الدرر المحفوظة بالمكتبة الأهلية بباريس Bibl. Nat. 11, N° 920 ذكره باسم حمدون .
(٨) أو أصيله . أنظر . البكري (ص ١١٣) . المترجم .

(١) لم يرد لها ذكر في البكري . إنما ذكر مدينة ورطيطه . أما تجرجرا هذه المدينة فلم يرد لها ذكر أيضاً . إنما ذكر مدينة باسم « تاكركري » . المترجم .
(٢) لم يرد لها ذكر في المغرب . إنما ذكر (البكري ص ١٤٤) مدينة يجاجين . المترجم .
(٣) أدرك المغرب سنة ١٧٠ . دس اليه السم في مستهل ربيع الثاني سنة ١٧٧ .
(٤) كانت الوصاية عليه قبل أن يبلغ سن الرشد لانه كنزة وراشد ، مولى ادريس الأول .

بنو مدرار بسجلماسه

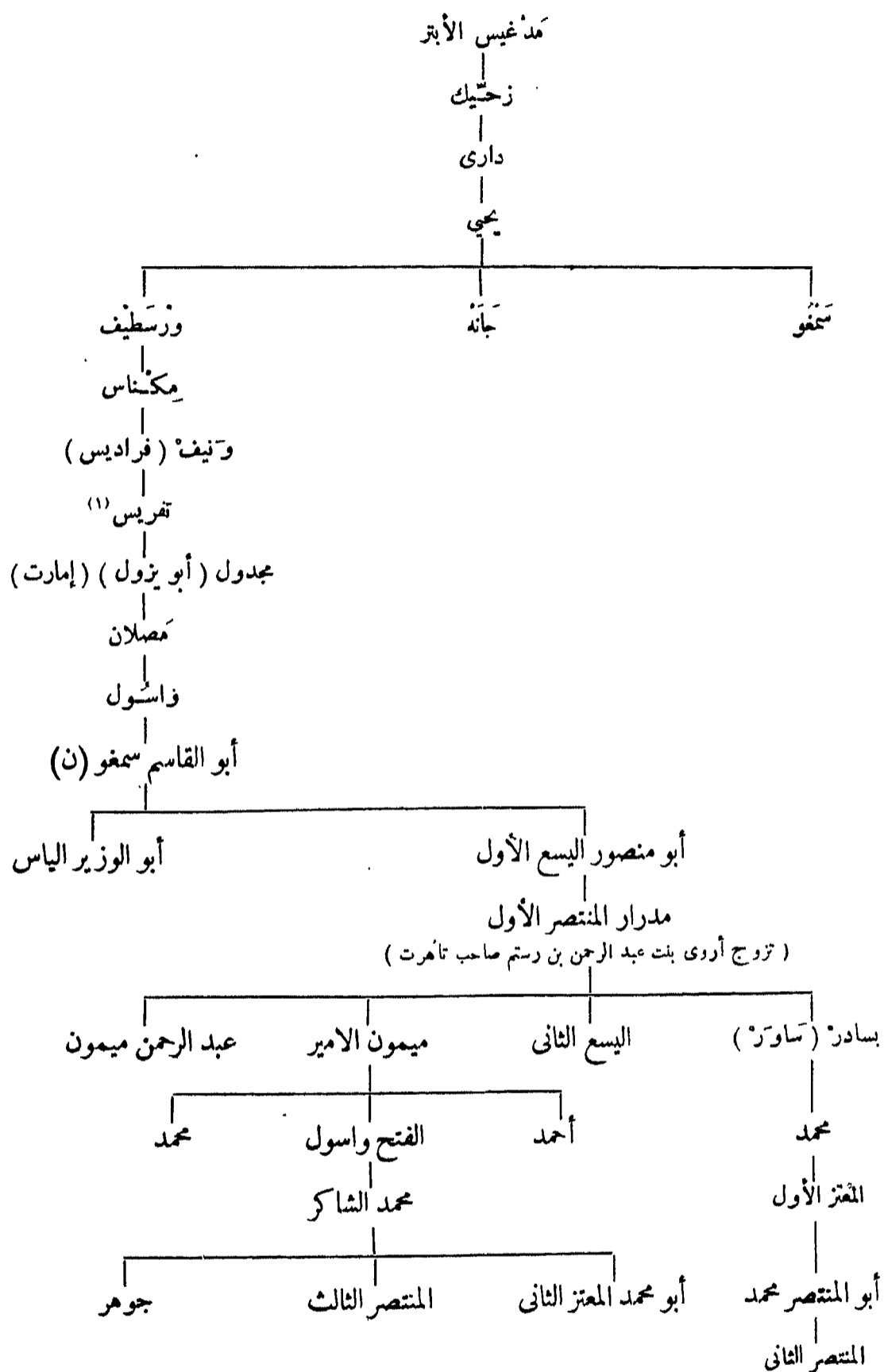

(١) ذكر ابن خلدون (ج ٦ ص ١٢٩) أن اسمه ناقريس . المترجم .

الأغالبة

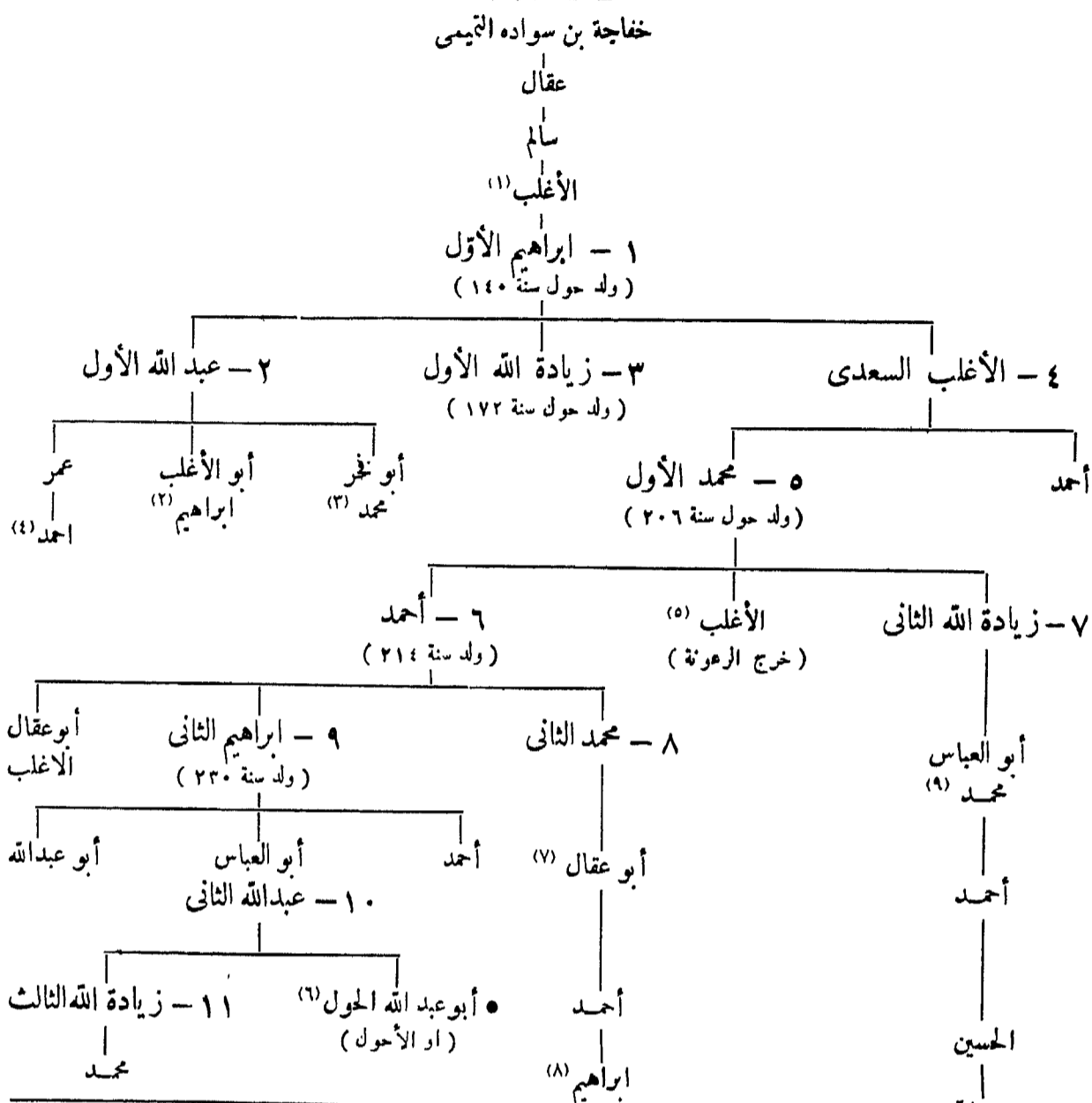

المراجع : (الأدارة والأغالبة) .

ابن عذارى : البيان المعزب

ابن خلدون : أخبار دولة بني الأغلب .

دائرة المعارف الإسلامية (الطبعة الفرنسية) مادة «أغالبة»

(G. Demombynes) و «أدارة» (R. Basset) .

ابن أبي زرع : روض القرطاس .

ابن الأثير : الكامل .

Fournei : Les Berbères

Lavoix : Cat. Bibl. Nat. 11, préface XLV

Slane : Histoire des Berbères.

Cherbonneau ; Précis historique de la Dynastie des Aghlabites ;
(Revue de l'Orient, décembre 1855).

(ج ١ ص ١٧٠) ان اسمه الاحول (الترجم) . قتله أخوه زيادة الله الثالث سنة ٢٩٠ والراجع أن النقود التي ذكرها Lagumina في كتابه (Monete Sicilia appendice) تخصه .

(٧) ولي عهد أبيه من ٢٥٠ - ٢٦٠

(٨) حاكم الأربس من ٢٩٤ - ٢٩٦

(٩) قتله إبراهيم الثاني سنة ٢٨٣

(١٠) انظر . ابن خلكان (ج ١ ص ٣٣٩) . المترجم .

(١) والى افريقية من ١٤٨ - ١٤٩ ، ١٥٠ - ١٥١

انظر ص ٩٩

(٢) والى صقلية من ٢٢٠ - ٢٣٦

(٣) والى صقلية من ٢١٧ - ٢٢٠

(٤) والى صقلية سنة ٢٧٤

(٥) أصبح سيد بلرم سنة ٢٦٤ ولم تستقر له أكثر من بضعة أيام .

(٦) انتصر على كتامة سنة ٣٨٩ ، يذكر ابن عذارى

٤٦ - الأغالبة

- ١ - إبراهيم [الأول] ، (عامل الزاب سنة ١٧٩) جمادى الآخرة سنة ١٨٤ هـ
- ٢ - أبو العباس عبد الله [الأول] ، (توفى في ٦ ذى الحجة سنة ٢٠١) صفر ١٩٧
- ٣ - أبو محمد زيادة الله [الأول] ذو الحجة ٢٠١
- ٤ - أبو عقاب الأغلبي ، السعدي ١٤ رجب ٢٢٣
- ٥ - أبو العباس محمد [الأول] ٢٢ ربيع الثاني ٢٢٦
نورة أحد أخيه منتصف ٢٢٤^(١)
- ٦ - أبو إبراهيم أحمد ٢ المحرم ٢٤٢
- ٧ - أبو محمد زيادة الله [الثاني] ١٣ ذى القعدة ٢٤٩
- ٨ - أبو عبد الله (أبو الغرائيق) محمد [الثاني] ٢٠ ذى القعدة ٢٥٠
- ٩ - أبو اسحق إبراهيم [الثاني] ، (توفى في ١٧ ذى القعدة عند Cosenza^(٢) بإيطاليا) ٦ جمادى الأولى ٢٦١
- ١٠ - أبو العباس عبد الله [الثاني] محمد ، (قتل في ٢٨ شعبان سنة ٢٩٠) شعبان ٢٩٠
- ١١ - أبو مضر زيادة الله [الثالث] ، (توفى بمصر سنة ٢٩٩) ؟ رمضان ٢٩٠
- فرار زيادة الله الثالث ، الفتح الفاطمي ٢٥ جمادى الآخرة ٢٩٦

٤٧ - ولاة صقلية

١ - الأغالبة :

- ٢١٢ أسد بن الفرات ، (قاضي القيروان)
- ٢١٣ محمد بن أبي الجوارى^(٣) ، (توفى في بداية سنة ٢١٤)
- ٢١٤ ؟ زهير بن عون
- ٢١٦ الاستيلاء على بلرم
- ٢١٧ أبو نضر محمد بن عبد الله بن إبراهيم بن الأغلبي
- ٢٢٠ رمضان أبو الأغلبي إبراهيم بن عبد الله ، (أخوه) ، (توفى سنة ٢٣٦)
- ٢٣٦ العباس بن الفضل بن يعقوب بن فرارة^(٤)
- ٢٤٤ الاستيلاء على قصر يانه
- ٢٤٧ عبد الله بن العباس بن الفضل ، (خمس أشهر)
- ٢٤٧ خفاجه بن سفيان ، (قتل مستهل رجب سنة ٢٥٥)
- ٢٥٥ رجب محمد بن خفاجه ، (قتل ثلاث مضي من رجب سنة ٢٥٧)
- ٢٥٧ رجب أحمد بن يعقوب ، (توفى سنة ٢٥٨)
- ٢٥٨ جعفر بن محمد بن خفاجه ، (قتل سنة ٢٦٤)
- ٢٦٤ الحسين بن رباح
- ٢٧٦ الحسن بن العباس
- ٢٦٨ محمد بن الفضلي
- ٢٧٠ حول سنة الحسين بن أحمد
- ٢٧١ سواده بن محمد بن خفاجه التيمي

(١) ذكر ابن خلدون (أخبار بني الأغلبي . ص ٤٧) أن نورة أحمد كانت سنة ٢٣٠ هـ المترجم .

(٢) يذكر ابن خلدون (أخبار دولة بني الأغلبي ص ٥٩) أن المدينة اسمها كسنه . المترجم .

(٣) هناك درم باسمه من سنة ٢١٤ في المكتبة الأهلية بباريس (Bibl. Nat. Cat. 11, N°. 840) أنظر كذلك Lagumina, 1. c.p. VII

(٤) أنظر ابن خلدون (أخبار دولة بني الأغلبي . ص ٥١) . المترجم .

٢٧٣	سنة ٢٧٣ هـ	حول	محمد بن عمر بن عبد الله
٢٧٤			أحمد بن عمر بن عبد الله بن إبراهيم بن الأغلب ، الحبشي
٢٧٨			محمد بن الفضلي ، (للمرة الثانية)
٢٨٧	٢٠ رمضان		أبو العباس عبد الله بن إبراهيم [الثاني] ، الأغلبي (١)
٢٨٩			أبو منصور زيادة الله (٢)
٢٩٠	١٩ جمادى الآخرة		محمد السيراقوزي (٣)

ب - الفاطميون :

٢٩٧	ذو الحجة		الحسن بن أحمد بن أبي خنيزر ، (على أخوه بكبركنت)
٢٩٩	٢٩ ذى القعدة		علي بن عمرو البلوي
٣٠٠			أحمد بن زيادة الله بن قرهب (٤)
٣٠٤	المحرم		أبو سعيد موسى بن أحمد ، المسمى بالضيف
			اسحق بن أبي منهل
٣١٣	حول		سالم بن راشد
٣٢٥			أبو العباس خليل بن اسحق ، (حارب سلفه)
٣٢٩			عطاء الأزدى

الولاية الكلبيون : (مكرم مازر) .

٣٣٦			الحسن بن علي بن أبي الحسين الكلبي
٣٤١			أبو الحسين أحمد بن الحسن
			عاد الحسن بن علي ليضع الأمور في نصابها ٣٥٣
٣٥٩			يعيش ، (مولى الحسن بن علي)
٣٥٩			أبو القاسم علي بن الحسن العلوي
			الحرب في قلورية (Calabro, Pouille) ٣٦٥
٣٧١	ذو القعدة		خابر بن أبي القاسم علي
٣٧٣			جعفر بن محمد بن أبي القاسم علي
٣٧٥			عبد الله ، (أخوه)
٣٧٩			أبو الفتوح يوسف بن عبد الله بن محمد بن أحمد بن الحسن (٥) (ثقة الدولة)
			(اعتزل سنة ٣٨٨)
٣٨٨			جعفر بن يوسف ، (تاج الدولة) (غادر صقلية سنة ٤١٥)
			أحمد الأكلح بن يوسف ، (تأييد الدولة) ، (الناظر) ٣٨٨
			(هزمه المز الزيري)
			علي بن يوسف ، (الناظر) ، (أسروقتل في ٧ شبان سنة ٤٠٥) ٤٠٥
			الثورة في بلرم ، يوسف وولده جعفر يفادوان الجزيرة ٤١٠
٤١٠			أحمد الأكلح بن يوسف ، (من جديد)
			غزو الزماندين ٤١٦
٤١٦			الحسن الصمصام بن يوسف

(٤) وقد أعلن طاعة المباسين وجاءه التقليد من المقتدر . ابنه محمد عند لمطه سنة ٣٠١

(٥) يذكر ابن خلدون (ص ٧٧) أن اسمه ثقة الدولة أبو الفتوح يوسف بن عبد الله بن محمد بن علي بن أبي الحسن . المترجم .

(١) يذكر ابن خلدون (تاريخ بني الاغلب . ص ٥٧) أن اسمه العباس عبد الله . المترجم .

(٢) أبو مضر زيادة الله . أنظر ابن خلدون (ص ٥٩) المترجم .

(٣) يذكر ابن خلدون (المصدر السابق ص ٦١) أن اسمه محمد بن السرقوسي . المترجم .

محمد، ابن الثمينة ، القادر بالله، المنتصب ، (استدعى الزيريين ثم الزنمديين)^(١) ٤٢٧ هـ
 أول غزو نرمندى ٤٤٤
 تدخل تميم بن المعز ٤٦١

الزرننديون :

- سنة ٤٦٤ هـ روبرت [الأول] ، (الدوق)
 ٤٨٤ الاستيلاء على قصر يانة ، الفتح النهائي
 ٤٩٤ روجر [الثاني] ، (الكننت)
 ٥٢٥ روجر [الثاني] ، (الملك) ، (توفي في ١١ ذى الحجة سنة ٥٤٨ هـ = ٢٧ فبراير سنة ١١٥٣ م)
 ٥٤٨ ١١ ذى الحجة جيوم (Guillaume) [الأول]^(٢)
 ٥٦١ جيوم (Guillaume) [الثاني]
 ٥٨٥ تنكريد (Tancredé)
 ٥٩٠ هنري [السادس] السوابي (de Souabe) ، (الامبراطور)
 ٥٩٤ فردريك [الثاني] السوابي ، (الامبراطور) ، (حتى سنة ٦١٧)

الكليون

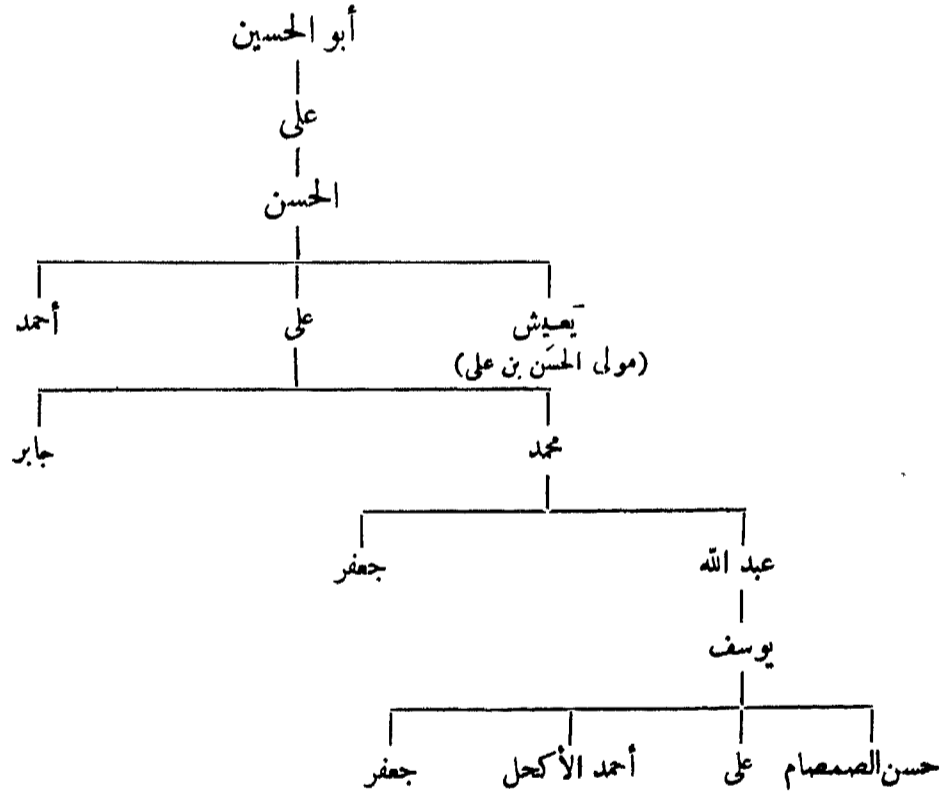

المراجع : ابن عذارى : البيان المغرب :

ابن الاثير : الكامل .

ابن خلدون : أخبار دولة بني الاغلب بافريقية وصقلية . جمعها وعلق عليها Noel Des Vergers (المترجم)

Amari : Storia dei Musulmani di Sicilia 11. p. 142 ss.

Lagumina : Monete di Sicilia

Sachau : Verzeichnis Nos 63 et 64, p. 26

(١) ظلت النقود حتى سنة ٤٢٩ هـ تحمل اسم الظاهر . توفي سنة ٤٢٧ هـ ، انظر المكتبة الاهلية بباريس (Bibl. Nat. Cat. III, N° 241.)

(٢) ونقوده المؤرخة (مارس) ٥٤٩ هـ ، تدلت بعد قدومه بيفضة أيام ، انظر (Lagumina, l.c. XIX et 208, N° 55-58)

٤٨ - أمراء أقریطش (Crète)

سنة ٢١٠ هـ	أبو حفص عمر بن عيسى بن شعيب البلوطى البتروجى الأقریطشى ، (زعيم أهل الرين « من أحياء قرطبة » الذين فروا الى مصر)
٢٤٤	حملة على بن الفضل ، أخى والى صقلية الأغالبي
٢٥٠	شعيب بن عمر بن عيسى ^(١) ، المعروف بابن الغليظ
—	
جمادى الأولى ٣٤٩ المحرم ٣٥٠	عبد العزيز بن شعيب ، (خضع للبيزنطيين ، وتوفى بالقسطنطينية ودخل ابنه Anemas فى خدمتهم)
مستهل جمادى الأول ١٠٧٩	السيادة العثمانية
٦ ربيع الأول ١٣٣١	اختفت آخر راية تركية فى الجزيرة

المراجع :

Amari : Storia dei Musulmani di Sicilia 1.162-165, 287,11.376

ياقوت : معجم البلدان .

دائرة المعارف الاسلامية (الطبعة الفرنسية) ، مادة « كريت » (F. Giese) .

٤٩ - بنو زيرى

(صنهاجة افريقية والمغرب الأوسط ، الحاضرة القيروان)

٣٦٢	المحرم	١ - أبو الفتح (يوسف) بلكين بن زيرى ، (توفى فى ٢١ ذى الحجة سنة ٣٧٣) (كان فى أول الأمر من عمال الفاطميين) ^(٢)
٣٧٣	٢١ ذى الحجة	٢ - المنصور بن يوسف (ولقبه عدة العزير بالله)
٣٨٦	٣ ربيع الأول	٣ - أبو مناد باديس بن المنصور ، ناصر الدولة ، (ولد فى ١٣ ربيع الأول سنة ٣٧٤ ، وتوفى فى ٢٩ ذى القعدة سنة ٤٠٦) ^(٣)
٤٠٦	٣٠ ذى القعدة	٤ - المعز بن باديس ، شرف الدولة (استقل بالأمر سنة ٤١٧) ^(٤)
٤٥٣	مستهل شوال	٥ - أبو طاهر تميم بن المعز استيلاء الفرنجة على المهدي ٤٨٠
٥٠١	١٥ رجب	٦ - أبو طاهر يحيى بن تميم ، (قتل فى ١٠ ذى الحجة سنة ٥٠٩) ^(٥)
٥٠٩	١٠ ذى الحجة	٧ - على بن يحيى ^(٦)
٥١٥	ربيع الثانى	٨ - أبو يحيى الحسن بن على ، (أصبح منذ سنة ٥٥٥ يحكم المهديّة من قبل عبد المؤمن ، توفى سنة ٥٦٣) روجر الثانى الزمى ثم الموحدون (فى ١٠ المحرم سنة ٥٥٥) ٥٤٣

المراجع : ابن خلدون : العبر وديوان المبتدأ والخبر .

ابن عذارى : البيان المعرب .

ابن خلكان : وفيات الأعيان .

سنة ٤٥٣ . انظر ابن خلكان (ج ٢ ص ١٠٤) .

(٥) ابن خلكان (ج ٢ ص ٢٣٩) .

(٦) ولد بالمهديّة فى ١٥ صفر سنة ٤٧٩ وتوفى فى ٢٢ ربيع

الثانى سنة ٥١٥ ، انظر ابن خلكان (ج ٢ ص ٢٤١) .

(١) انظر . ياقوت (معجم البلدان ج ٦ ص ٢١١) . المترجم .

(٢) ذكر ابن خلكان (ج ١ ص ٩٣) أنه توفى بواركلان

يوم الاحد لسبع بقين من ذى الحجة . المترجم .

(٣) المصدر السابق (ج ١ ص ٨٦) .

(٤) ولد فى ٧ جمادى الأولى سنة ٣٩٨ وتوفى فى مستهل شوال

٥٠ - بنو حماد

(ميله ، طبنة ، أشير ، بجاية ، المغرب الأوسط ، الحاضرة : قلعة بني حماد)

سنة ٣٩٨ هـ	١	٨	— حماد بن بلكين بن زيري ، (إقامة الخطبة للعباسيين)
٤١٩	٢	— القائد بن حماد ، (إقامة الخطبة للفاطميين)	
٤٤٦	٣	— محسن بن القائم ^(١)	
٤٤٧	٤	— بلكين بن محمد ، (قتله الناصر سنة ٤٥٤)	
٤٥٤	٥	— الناصر بن علناس	
٤٨١	٦	— المنصور بن الناصر ، (الحاضرة بجاية منذ سنة ٤٨٣)	
٤٩٨	٧	— باديس بن المنصور	
٥٠٠	٨	— العزيز بن المنصور	
٥١٥	٩	— يحيى بن العزيز ، (توفى سنة ٥٨٨)	
٥٤٧	١٠	— الفتح الموحدى	

المراجع : ابن خلدون : العبر وديوان المبتدأ والخبر .

دائرة المعارف الاسلامية ، (الطبعة الفرنسية) ، مادة « بنو حماد » (G. Yver) .

ابن عذارى : البيان المغرب .

(١) انظر ابن خلدون (ج ٦ ص ١٧٢) . المترجم .

بنو زيري وبنو حماد

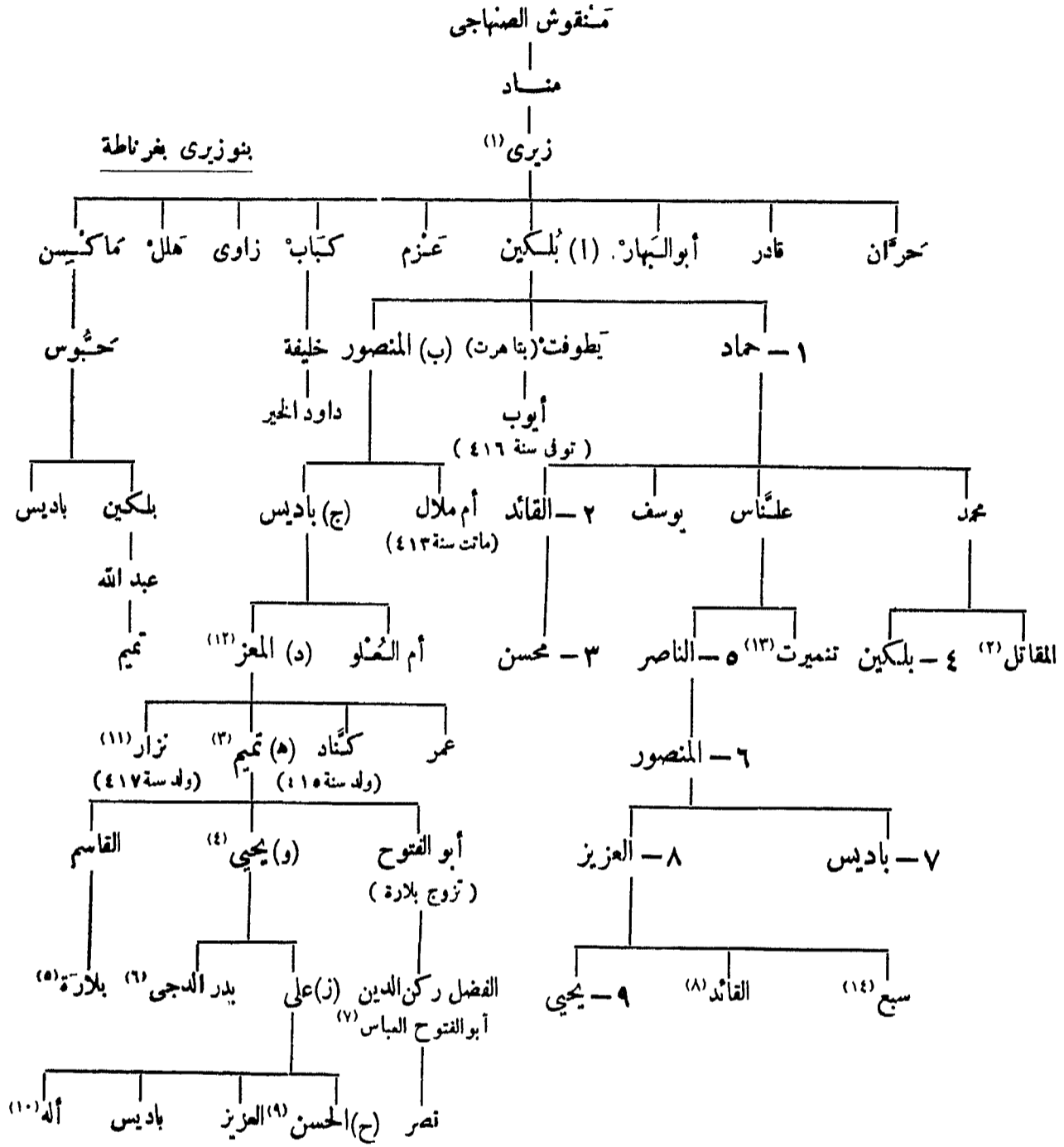

- مصر سنة ٥٠٣ وكان صغيراً فلما مات أبوه تزوجت أمه الوزير ابن السلا . انظر ابن خلكان . (ج ٢ ص ٢٤١) .
- (٨) حاكم الجزائر .
- (٩) ولد بسوسة في رجب سنة ٥٠٢ .
- (١٠) أنظر . ابن عذارى (البيان المغرب ج ١ ص ٣١٥) المترجم .
- (١١) يذكر ابن عذارى (ج ١ ص ٢٨٨) انه تولى سنة ٤٣٨ . المترجم .
- (١٢) يذكر ابن عذارى (ج ١ ص ٢٨٤) أن أولاده تميم ونزار وعبد الله وعلي وحامد وبلجين وحامدة والمنصور . المترجم .
- (١٣) يذكر ابن خلدون (ج ٦ ص ١٧٣) أن اسمها تنميرت .
- (١٤) انظر ابن خلدون (ج ٦ ص ١٧٧) . المترجم .

- (١) ابن خلكان (ج ١ ص ١٩٧) .
- (٢) تزوج ابنة عمه تنميرت بنت علائس .
- (٣) ولد بالمنصورية في ١٣ رجب سنة ٤٢٢ وترك أكثر من مائة من الذكور وستين من الإناث . انظر ابن خلكان . (ج ١ ص ٩٧) .
- (٤) ولد بالمهدية سنة ٤٥٧ وترك ثلاثين ولداً .
- (٥) تزوجت أبا الفتوح بن تميم ثم أبا الحسن علي بن السلا الوزير الفاطمي سنة ٥٤٤ أنظر .
- (Wüstenfeld: Fatimiden Chalifen, III, p. 88)
- (٦) تزوجت العزيز بن المنصور الحمادي صاحب بجاية وقلعة بني حماد .
- (٧) ولد سنة ٥٠٨ وأصبح وزيراً للخليفة الفاطمي سنة ٥٤٨ وتوفي في ٢٣ ربيع الاول سنة ٥٤٩ ، هاجرت به بلارة أمه الى

٥١ - بنو عصام بسبته^(١)

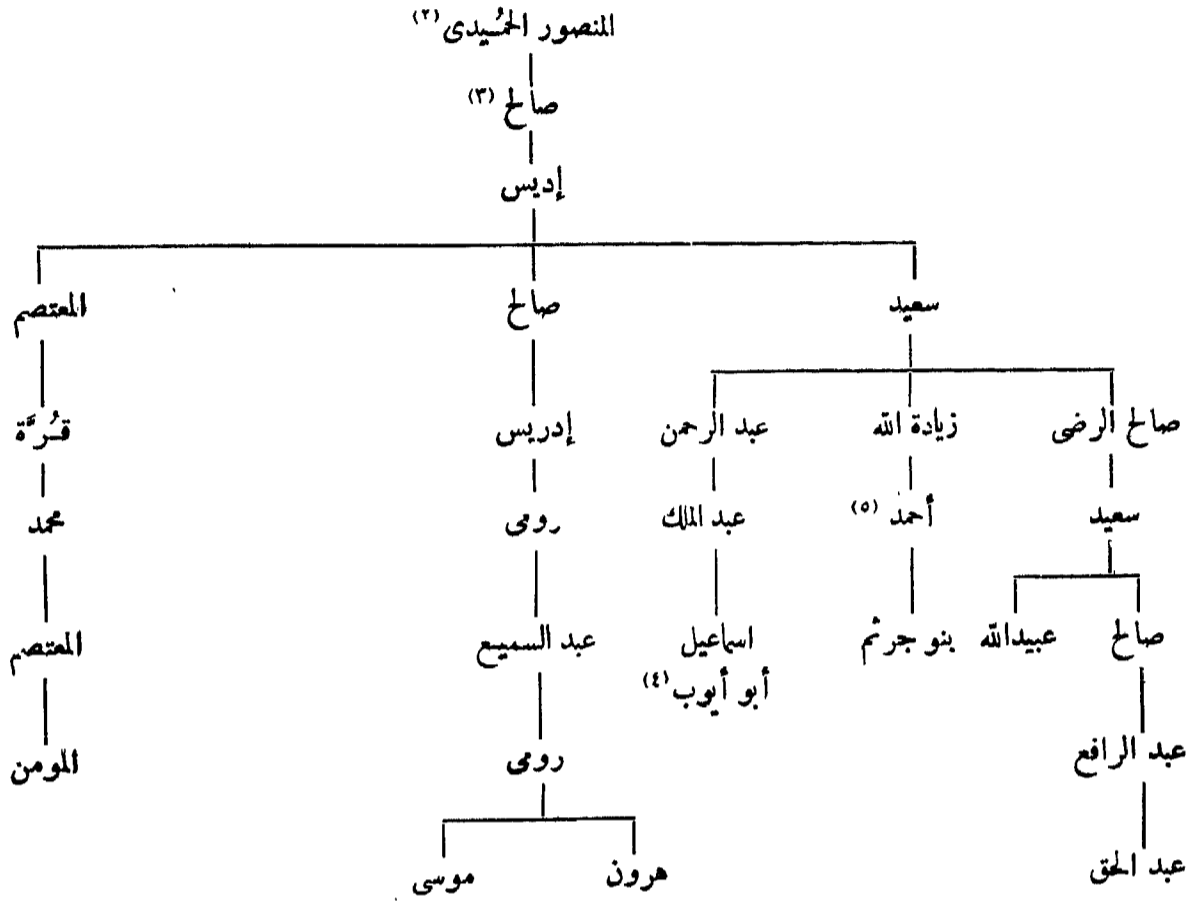

(ذكر المؤلف هنا نسب بنى صالح بنكور أما بنو عصام بسبته فنسبهم كما يلي) . (المترجم) .

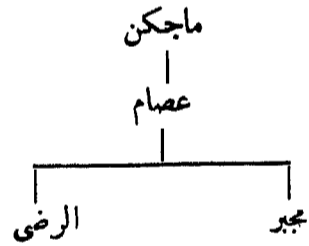

المراجع : ابن خلدون : العبر وديوان المبتدأ والخبر
البكرى : المغرب .

٥٢ - بنو معزاة

(بالمغرب الأوسط)

محمد بن خزر
• الخير بن محمد ، المنتصر ، (قتل سنة ٣٦١)

سنة ٣٥٠ هـ

٣٦١

المراجع : ابن خلدون : العبر وديوان المبتدأ والخبر .

Lavoix : Bibl. Nat Cat. 11, N°. 932

- (١) انظر : البكرى (المغرب ص ١٠٤) وابن خلدون (ج ٦ ص ٢١١) . المترجم .
(٢) ذكر البكرى (ص ١٠٣) ان اسمه منصور الحميري . المترجم .
(٣) كان لقبه العبد الصالح (انظر ابن خلدون (ج ٦ ص ٢١٢) . المترجم .
(٤) يذكر ابن خلدون (ج ٦ ص ٢١٥) أن لقبه أبو نور . المترجم .
(٥) يذكر ابن خلدون (ج ٦ ص ٢١٤) أن ولده اسمه جريج . المترجم .

٥٣ - بنو يفرن

(زناتة الجيل الثاني)

- يعلى ، (توفى سنة ٣٤٧)
 يدو بن يعلى ، (توفى سنة ٣٨٣)
 سنة ٣٦٥ هـ
 ٣٨٣

المراجع :

Lavoix: Cat. Bibl. Nat. 11, N° 933.

٥٤ - المرابطون

(صنهجة ، براكش) (١)

- ٤٤٨ ١ - أبو بكر بن عمر اللمتوني ، (توفى سنة ٤٨٠)
 ابراهيم بن أبي بكر ، (٢) (صاحب سجلماسة) حول سنة ٤٦٢ - ٤٦٤
 ٤٨٠ ٢ - يوسف بن تاشفين ، (استقل عن عمه منذ سنة ٤٥٣) (٣)
 معركة الزلاقة ١٢ رجب ٤٧٩
 ٥٠٠ ٣ - علي بن يوسف (٤)
 ٥٣٧ ٤ - تاشفين بن علي ، (توفى سنة ٥٤٠) (٥)
 ٥٤٠ ابراهيم بن تاشفين
 ٥٤٠ ٦ - اسحق بن علي ، (توفى سنة ٥٤١ اثناء فتح سراكش)
 يحيى بن غانية ، (آخر ولاية المرابطين بالأندلس ، توفى سنة ٥٤٣)

٥٥ - الموحدون

(زناتة) (٦)

- ٥١٥ محمد بن تومرت ، المهدي (٧) ، (حتى سنة ٥٢٤)
 ٥٢٤ ١ - عبد المؤمن بن علي ، (اتخذ لقب أمير المسامير سنة ٥١٧) (٨)
 الاستيلاء على سراكش ٥٤١
 ٥٥٨ جمادى الآخرة ٢ - أبو يعقوب يوسف [الأول] (٩)
 ٥٨٠ ٣ - أبو يوسف يعقوب المنصور (١٠)
 ٥٩٥ ٤ - محمد الناصر
 ٦١١ ٥ - أبو يعقوب يوسف [الثاني] ، المستنصر (١١)
 ٦٢٠ ٦ - أبو محمد (١٢) عبد الواحد الخلوع
 ٦٢١ ٧ - أبو محمد عبد الله العادل
 ٦٢٤ ٨ - يحيى المعتصم بالله

(٦) اتخذوا لقب أمير المسامير .
 (٧) أنظر ابن خلكان (ج ٢ ص ٣٧) .
 (٨) المصدر السابق (ج ١ ص ٣١٠) .
 (٩) » » (ج ٢ ص ٣٧٤) .
 (١٠) » » (ج ٢ ص ٣٢٥) .
 (١١) ذكر صاحب روض القرطاس (ص ١٦٠) أن لقبه المنتصر بالله . المترجم .
 (١٢) أنظر روض القرطاس (ص ١٦٢) . المترجم .

(١) اتخذوا لقب السيد وأمير المسامير .
 (٢) دينار بالمتحف البريطاني Br. M. V. Intr. p. XIX et
 (٣) p. 3 N° 3 والمكتبة الأهلية (Bibl. Nat. Cat. 11 N° 514)
 ابن خلكان (ج ٢ ص ٣٦٥ - ٣٧٣) . توفى في غرة المحرم سنة ٥٠٠ . أنظر: ابن القاضي (جذوة الاقتباس ص ٢٩١) المترجم .
 (٤) الأمير سير بن علي ولي المهدي من ٥٢٢ الى ٥٣٣ ، وتاشفين من ٥٣٣ حتى ٥٣٧ .
 (٥) فيما يتعلق بهذا التاريخ أنظر (Bibl. Nat. cat. 11 p. 255)

سنة ٦٢٦ هـ	٩ — أبو العلاء إدريس المأمون ، (توفى في ذى الحجة سنة ٦٢٩)
٦٣٠ المحرم	١٠ — أبو محمد عبد الواحد الرشيد بن المأمون ، (توفى في ١٠ جمادى الآخرة سنة ٦٤٠)
٦٤٠ جمادى الآخرة	١١ — أبو الحسن علي السعيد المعتضد بالله
٦٤٦	١٢ — أبو حفص عمر المرتضى
٦٦٥	١٣ — أبو العلاء إدريس الواثق بالله (أبو دبوس)
٦٦٧	انقسام الدولة
	استولى بنو مرهين على مراکش ٦٦٨

المراجع : ابن الاثير : الكامل .

ابن خلدون : العبر

ابن أبي زرع : روض القرطاس . (المترجم) .

المقرئ : نفح الطيب من غصن الأندلس الرطيب .

Dozy : Histoire des Musulmans d'Espagne, vol. IV.

A. Bel : Les Benou Ghânya, Paris 1903.

دائرة المعارف الاسلامية ، (الطبعة الفرنسية) ، مادة « الموحدون » . (A. Bel)

M. Van. Berchem : Les titres khalifiens, (J. As. Série 10, IX, 271) .

المرابطون

ورتانطق^(١)

ورسكوت

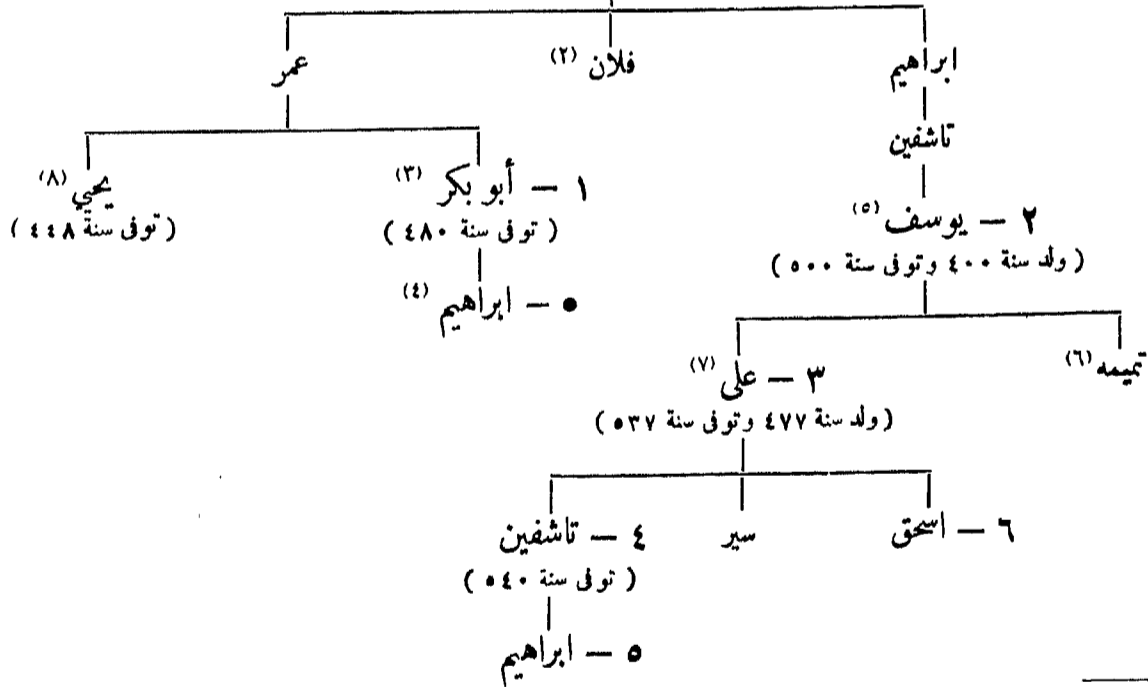

هكذا : يوسف بن تاشفين بن ابراهيم بن ترقوت بن وارتانطق
المترجم .
(٦) أنظر : (جذوة الاقتباس لابن القاضي ص ١٠٥) . المترجم .
(٧) ولد بسبته . أمه أم ولد رومية اسمها منوا . انظر (جذوة
الاقتباس ص ٢٩١) . المترجم .
(٨) ذكر Tornberg في ترجمته لروض القرطاس (ص ٣٩٠)
أنه توفى سنة ٤٤٧ المترجم .

(١) أنى Tornberg في ترجمته لروض القرطاس (ص ٣٩٠)
بقائمة نسب المرابطين أكثر تفصيلا . المترجم .
(٢) جد بني غانية .
(٣) تزوج زينب (النفاوية) ابنة أمير أغوات ثم طلقها فتزوجها
يوسف بن تاشفين سنة ٤٥٣ .
(٤) صاحب سجناسة حول سنة ٤٦٢ — ٤٦٤ .
(٥) يسوق ابن أبي زرع (روض القرطاس ص ٨٧) نسبه

الموحدون^(١)

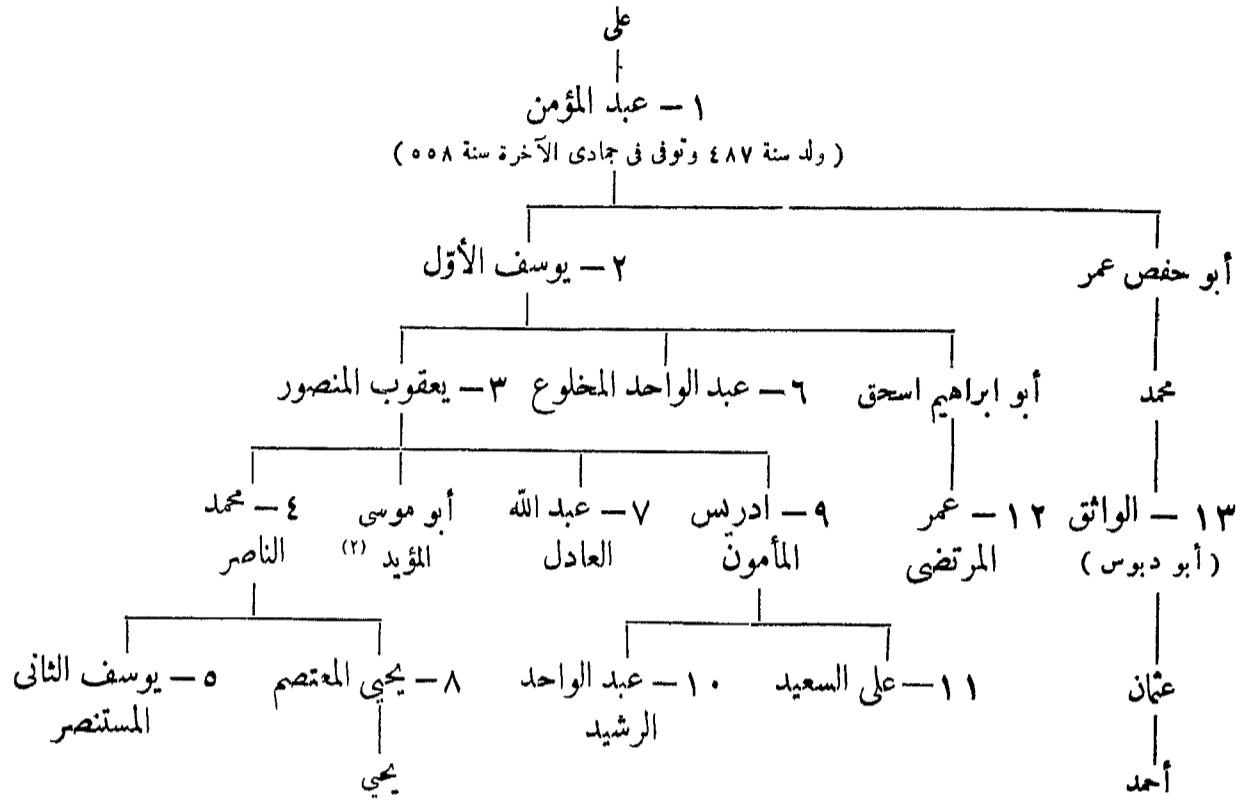

٥٦ - بنو حفص

(بتونس)

- ١ - أبو زكريا يحيى [الأول] ، (استقل عن الموحدين)^(٣) سنة ٦٢٥ هـ
- ٢ - أبو عبد الله محمد [الأول] المنتصر^(٤) ٦٤٧
- ٣ - أبو زكريا يحيى [الثاني] ، الواثق ، (خلفه ابراهيم الأول) ٦٧٥
- ٤ - أبو اسحق ابراهيم [الأول] ، (أعدم سنة ٦٨١) ٦٧٨

الانقسام :

- أحمد بن مرزوق بن أبي عمارة^(٥) ، (الدعوى) رمضان ٦٨١
- ٥ - أبو حفص عمر [الأول] ، (بتونس) ٦٨٣
- أبو زكريا يحيى المنتخب لإحياء دين الله بن ابراهيم [الأول] ٦٨٣ (ببجاية حتى سنة ٦٩٨)
- ٦ - أبو عبد الله (أبو عصييده) محمد [الثاني] المنتصر بن يحيى [الثاني] (بتونس) ٦٩٤
- أبو البقاء خالد الناصر [الأول] (ببجاية . انفرد بالحكم بعد ذلك) ٦٩٩
- ٧ - أبو بكر [الأول] الشهيد بن يحيى [الأول] (ببجاية . ثم انفرد بالحكم) ٧٠٩
- ٨ - أبو البقاء خالد [الأول] الناصر ، (وحده) ٧٠٩

(٤) بعد أن طرد العباسيون من بغداد سنة ٦٥٦ اتخذ لنفسه لقب الخليفة وأمير المؤمنين وأيده شريف مكة أبو يحيى محمد الأول . أنظر (ص ٣١) . ذكر ابن خلدون (ج ٦ ص ٢٨٠) . ولين بول « دول اسلامية » ترجمة خليل آدم (ص ٥٤) أن لقبه المستنصر . المترجم (٥) أنظر ابن خلدون (ج ٦ ص ٣٠٢) . المترجم .

(١) أتى (Tornberg) في ترجمته لروض القرطاس (ص ٤٠٣) بقائمة نسب الموحدين أكثر تفصيلا . المترجم .
(٢) تار بسبته سنة ٦٢٩ ، أنظر روض القرطاس (ص ١٦٩) المترجم .
(٣) اتخذ لقب أمير .

- أبو بكر [الثاني] المتوكل ، (بقسنطينة و بجاية) ٧١١
- ٧١١ سنة ٨ - أبو يحيى زكريا اللحياني بن أحمد ، (بتونس)^(١)
- ٧١٧ -١٠ أبو ضربه محمد [الثالث] المستنصر ، (بتونس)
- ٧١٨ -١١ أبو يحيى أبو بكر [الثاني] المتوكل ، (وحده)
- ٧٤٧ -١٢ أبو حفص عمر [الثاني]
- ٧٤٧ الاحتلال المريني
- ٧٤٩ أبو العباس أحمد [الأول] ، الفضل (بقسنطينة و بجاية)
- ٧٤٩ أبو زيد عبد الرحمن بن أبي بكر [الثاني] ، (بقسنطينة)
- ٧٤٩ أبو عبد الله محمد المنصور بن أبي بكر الثاني ، (ببجاية)
- ٧٥٠ -١٣ أبو العباس أحمد [الأول] الفضل المتوكل ، (نهائيا)
- ٧٥١ -١٤ أبو إسحاق إبراهيم [الثاني] المستنصر (بتونس) (حق سنة ٧٧٠)
- ٧٥٤ استولى بنو مرين على بجاية
- ٧٥٨ احتل بنو مرين افريقية كلها للمرة الثانية :
- ٧٥٨ أبو إسحاق إبراهيم [الثاني] المستنصر ، (استقر بتونس ، توفي في ٨ المحرم سنة ٧٩٣^(٢))
- أبو عبد الله محمد المنصور بن أبي بكر [الثاني] ، (استقر ببجاية) ٧٦١
- ٧٧٠ -١٥ أبو البقاء خالد [الثاني] بن إبراهيم [الثاني] ، (بتونس)
- ٧٧٢ -١٦ أبو العباس أحمد [الثاني] المستنصر ، (وحده)
- ٧٩٦ -١٧ أبو فارس عبد العزيز المتوكل بن أحمد [الثاني]
- ٨٣٧ -١٨ أبو عبد الله محمد [الرابع] المنتصر بن محمد
- ٨٣٩ -١٩ أبو عمر عثمان بن محمد [الرابع]^(٣)
- ٨٩٣ -٢٠ أبو زكريا يحيى [الثالث] بن مسعود بن محمد [الرابع]
- ٨٩٩ -٢١ أبو عبد الله محمد [الخامس] المتوكل بن الحسن بن مسعود
- ٩٣٢ -٢٢ أبو عبد الله محمد الحسن بن محمد [الخامس]
- ٩٤١ الفتح التركي الأول بقيادة خير الدين بارباروس
- ٩٤٢ الحسن ، (أهدى إلى الحكم كامل لشارل الخامس)
- ٩٤٨ -٢٣ أحمد بن الحسن
- ٩٧٧ الفتح التركي الثاني
- ٩٨١ -٢٤ أبو عبد الله محمد [السادس] بن الحسن ، (عامل اسبانيا)
- ٩٨٢ فتح الأتراك تونس نهائيا

المراجع : ابن خلدون : العبر .

أبو القدا : المختصر في أخبار البشر .

St. Lane-Poole: Barbary Corsairs 1890

St. Lane-Poole: Br. M. Cat. V p. XV et p. 51.

Mercier: Histoire de l'Afrique Septentrionale 111. 126.

H. Lavoix: Mémoire sur les Monnaies frappées par les Beni-Hafs.

(Revue archéologique, LX^e, année, 257.)

دائرة المعارف الاسلامية (الطبعة الفرنسية) مادة « بنو حفص » (G.Yver) .

(١) يذكر ابن خلدون (ج ٦ ص ٣٢٥) ان اسمه أبو يحيى زكريا بن احمد بن محمد بن اللحياني . المترجم .

(٢) بمدينة قسنطينة بالجزائر صورة من شاهد قبره ، انظر 10 N° (Constantine) p. 14, Mercier :

(٣) وجا بقلمه نفسه نقش باسم يرجع الى سنة ٨٣٩ ، أنظر : Mercier : Inscr. de Tunisie, Recueil Soc. Arch. de Constantine :

بنو حفص

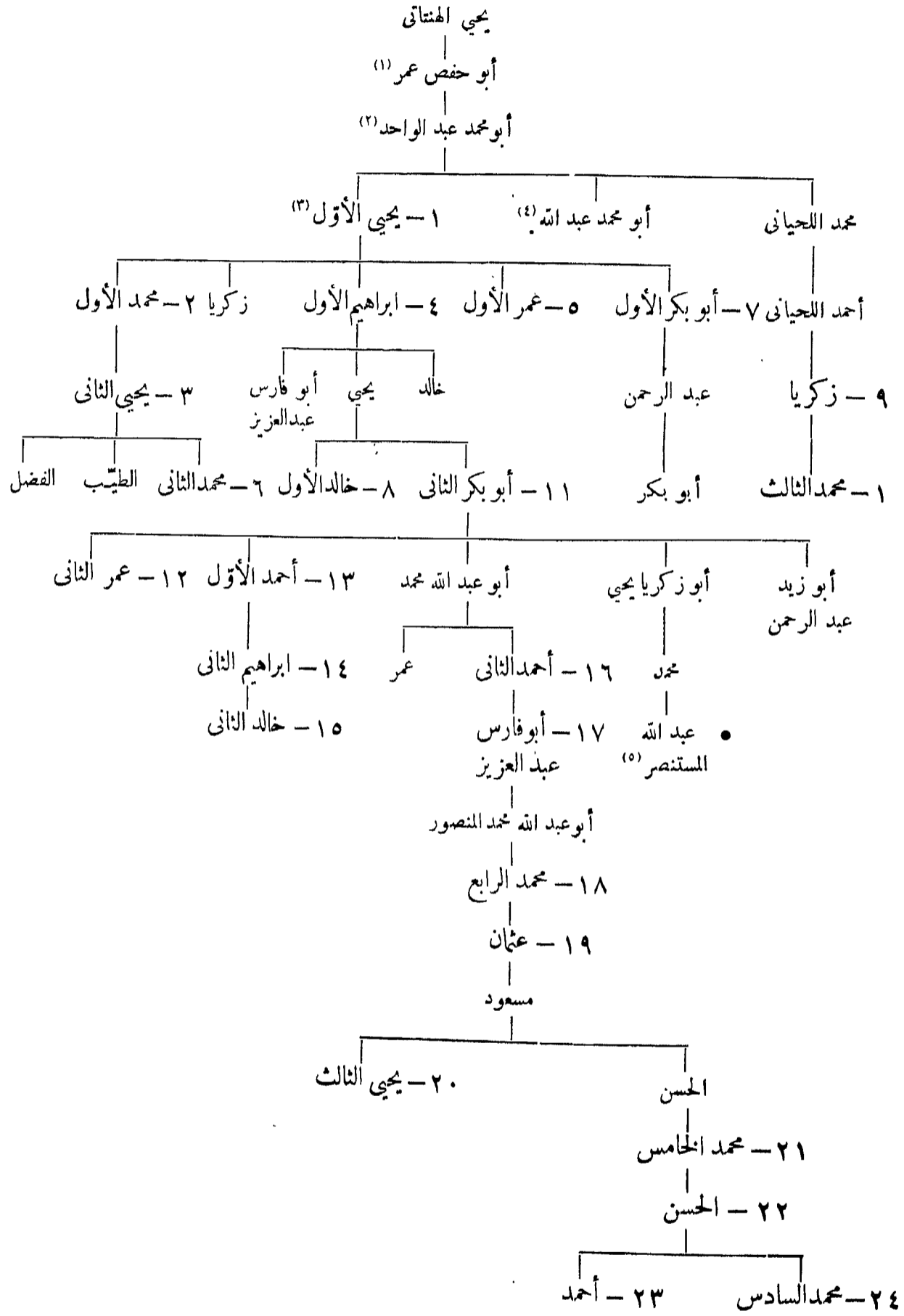

(٤) والى إفريقية .
 (٥) أمير بجاية سنة ٧٨٣ ، أنظر المكتبة الأهلية بباريس
 (Cat. Bibl. Nat. 11 N° 968)

(١) توفي سنة ٥٧١ ، من تلاميذ ابن تومرت ومن قواد
 عبد المؤمن .
 (٢) والى إفريقية من ٦٠٣-٦١٨
 (٣) والى قفصة .

٥٧ - بنو زكريا

(بجزيرة جربة)

(عمال لبني حفص شبه مستقلين)

- ١ - أبو يحيى زكريا ، (خضع للمغنيين)
- ٢ - يحيى بن زكريا
- ٣ - سعيد بن يحيى (ودمه أخوهم أحمد وصالح في وقت واحد) ، الفتح الفرنجي ، ثم الفتح
المغربي بقيادة يباله باشا (١)

المراجع :

Reinaud : Document sur l'Histoire de France, 11.18-43.

Hammer : Geschichte des osm. Reiches, 11I, 106.

Sachau : Verzeichnis N°. 58, p. 25.

(بنو مزني بالزاب)

(الحاضرة بسكرة)

- ١ - علي بن مزني سنة ٥٧٤٠ هـ
- ٢ - حسن بن مزني
- ٣ - أحمد بن مزني
- ٤ - علي بن مزني
- ٥ - أبو العباس بن مزني

٥٨ - بنو زيان بتلمسان

(بنو عبد الواد) (٢)

١ - الفرع الأكبر (بنو عبد الواد) :

- ١ - أبو يحيى يعمراسن بن زيان ٦٣٣
- ٢ - أبو سعيد عثمان [الأول] بن يعمراسن بن زيان ٦٨١ ذو الحجة
- ٣ - أبو زيان محمد [الأول] بن عثمان ، (توفي في شوال سنة ٧٠٧) ٧٠٣ ذو القعدة
- ٤ - أبو حمو موسى [الأول] بن عثمان ، (قتله ولده في ٢١ جمادى الأولى سنة ٧١٨) ٧٠٧ ٢١ شوال
- ٥ - أبو تاشفين عبد الرحمن [الأول] بن موسى ، (توفي في ٣٠ رمضان سنة ٧٣٧) ٧١٨ ٢٣ جمادى الأولى

ب - السيادة المرينية

- أبو الحسن علي ٧٣٦ شوال
- أبو عنان فارس ، (توفي سنة ٧٦٠) ٧٣٧
- (زيانيون كانوا بالثني ثم حكموا في وقت واحد)
- ٥ (١) أبو سعيد عثمان [الثاني] بن عبد الرحمن . (توفي في جمادى الأولى سنة ٧٥٣)

(١) أنظر : محمد عطا (دولت عثمانية تاريخي ج ٦ ص ١٢٣) المترجم .

(٢) انتسابهم إلى العرب خرافة ، فأصلهم من البربر بنو نك .

- ٥ (ب) أبو ثابت الزعيم بن عبد الرحمن
 ج - الفرع الاصغر (بنو زيان) :
- ٦ ٥ • - أبو حمو موسى [الثاني] بن يوسف ، (بالذني سنة ٧٦١ ومن سنة ٧٧١ صفر سنة ٧٦٠ هـ
 إلى ٧٧٣ ومن ٧٨٥ إلى ٧٨٦ ، ٧٨٩) (١)
 أبو زيان محمد [الثاني] بن عثمان بن عبد الرحمن (٢) . ٣ رجب ٧٦١
- ٧ ٥ • - أبو تاشفين عبد الرحمن [التأخر] بن موسى ، (توفي في ١٧ رجب سنة ٧٩٥) مستهل ذي الحجة ٧٩١
- ٨ - أبو ثابت يوسف بن عبد الرحمن ، (أربعون يوماً) رجب ٧٩٥
- ٩ - أبو الحجاج يوسف بن موسى ، (عشرة أشهر) ٧٩٥
- ١٠ - أبو زيان محمد [الثالث] بن موسى ، (عامل بني مرين) المحرم ٧٩٦
- ١١ - أبو محمد عبد الله [الأول] بن موسى ٨٠٠
- ١٢ ٥ - أبو عبد الله محمد [الثاني] الوائق بن موسى ٨٠٣
- ١٣ - عبد الرحمن [الثالث] بن محمد [الثاني] ، (شهران) ٨١٤
- ١٤ ٥ - سعيد بن موسى ٨١٤
- ١٥ ٥ - أبو مالك عبد الواحد بن موسى ، (للمرة الأولى) شعبان ٨١٥
- ١٦ ٥ - أبو عبد الله محمد [الثالث] بن عبد الرحمن [الثاني] ٨٢٧
- عبد الواحد ، (للمرة الثانية) ، (توفي في ٥ ذي القعدة سنة ٨٣٣) ٨٣١
- ١٧ ٥ • - أبو العباس أحمد المعتصم بن موسى ٨٣٣
- ١٨ ٥ • - أبو عبد الله محمد [الرابع] المتوكل بن (فلان) بن يوسف ٨٦٦
- ١٩ ٥ - أبو عبد الله محمد [الخامس] الثابت بن محمد ، (توفي في ١١ ذي القعدة سنة ٩١٣) ٨٨١
- ٢٠ • - أبو عبد الله محمد [السادس] الثابت ، (أصبح حاكماً من قبل الاسبانيين سنة ٩١٨) ٩١١
- ٢١ ٥ - أبو حمو موسى [الثالث] بن محمد [الرابع] ، (استولى أروج على تامسان
 في ذي الحجة سنة ٩٢٣) ٩٢٢
- ٢٢ - أبو محمد عبد الله [الثاني] بن محمد [الرابع] ٩٣٤
- ٢٣ - أبو زيان أحمد [الثالث] بن عبد الله [الثاني] ، (للمرة الأولى) : (أقصاه
 الاسبانيون في ٣٠ ذي القعدة سنة ٩٤٩) رمضان ٩٤٧
- ٢٤ ٥ • - أبو عبد الله محمد [السابع] بن عبد الله [الثاني] المحرم ٩٥٠
- أبو زيان أحمد [الثالث] ، (للمرة الثانية) ، (عامل عثمان) ربيع الأول ٩٥٠
- ٢٥ - الحسن بن عبد الله [الثاني] ، (توفي بوهران سنة ٩٦٣) ، (تنصر ولده)
 استولى صلاح رئيس باشا على تامسان نهائياً ٩٦٢

المراجع : أبو زكريا يحيى بن خلدون : بغية الرواد في ذكر الملوك من بني عبد الواد (الجزائر ١٩٠٣)

Brosselard : Mémoire épigraphique et historique, (J. As. 1876.)

Mercier : Histoire de l'Afrique Septentrionale, 111, p. 90.

A. Bel : Histoire des Beni Abd al Wâd, Alger 1901.

دائرة المعارف الاسلامية (الطبعة الفرنسية) مادة « بنو زيان ، بنو عبد الواد » (A. Bel)

Bargès : Complément de l'histoire des Beni Zeïyan, Paris 1887.

(١) وزيره يحيى بن خلدون المؤرخ ، قتل سنة ٧٨٠

(٢) ولاء إبراهيم بن علي المريعي .

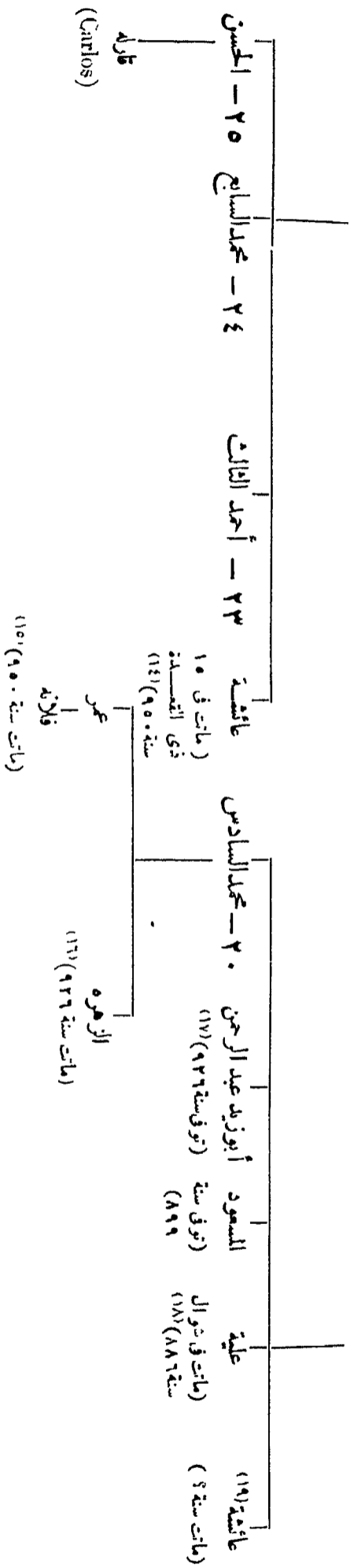

المراجع : اسماعيل بن علي بن محمود بن شاهنشاه (عماد الدين أبو الفداء) : المختصر في أخبار البشر (Sтамбуل, 1286).

دائرة المعارف الإسلامية . (الطبعة الفرنسية) . مادة ٥ بنو زيان ه (A.Bel).

Lavoix : Catalogue 11. Espagne et Afrique

Barthold : Musulm. Dynast. p. 39

Brosselard : Les Tombeaux des Emirs Beni Zeyan (J. As. janv. fevr. 1876, p. 151 ss)

- Brosselard. I.e. p. 94. (١٧٣)
 المصدر السابق ١٣٣ (١٤٤)
 المصدر السابق ص ١٤٧ (١٥٥)
 المصدر السابق ص ١٣١ (١٦٦)
 المصدر السابق ص ١١٨ (١٧٧)
 المصدر السابق ص ٤٠ (١٧٨)
 المصدر السابق ص ١١٩ (١٩٤)

- Brosselard : Stèle funéraire, I.e. p. 34. (٣٧)
 المصدر السابق ص ٧٧ (٧٧)
 المصدر السابق ص ٣٦ (٨٧)
 المصدر السابق ص ٣٩ (٩١)
 المصدر السابق ص ٩١ (١٠١)
 المصدر السابق ص ٩٨ (١١١)
 المصدر السابق ص ٩٦ (١١٢)

- قتل في معركة [إيل] في حرب أبي يمتوب يوسف الناصر
 الربيع (J. Khalid, III. 357)
 Brosselard : Stèle funéraire à Tlemcen, I.e. p. 142
 المصدر السابق ص ١٤٦ (٣)
 المصدر السابق ص ٣٠ (٤)
 المصدر السابق ص ٢٨ (٥)

٥٩ - بنو مرين بفاس

(زناة)

سنة ٩٢٢	١ -	أبو محمد عبد الحق بن أبي خالد محيو بن أبي بكر بن حمامة بن محمد المريني ^(١)
٦١٤	٢ -	أبو سعيد عثمان بن عبد الحق (ادرفال) ^(٢)
٦٣٧	٣ -	محمد [الأول] بن عبد الحق ^(٣)
٦٤٢	٤ -	أبو يحيى أبو بكر بن عبد الحق
٦٥٦	٥ -	أبو يوسف يعقوب بن عبد الحق
٦٨٥	٦ -	أبو يعقوب يوسف بن يعقوب ، الناصر لدين الله
٧٠٦	٧ -	أبو ثابت عامر بن أبي عامر ^(٤)
٧٠٨	٨ -	أبو الربيع سليمان بن أبي عامر
٧١٠	٩ -	أبو سعيد عثمان [الثاني] بن يعقوب
٧٣٢	١٠ -	أبو الحسن علي بن عثمان
٧٤٩	١١ -	أبو عنان فارس المتوكل بن علي
		أبو زيان محمد بن فارس أبي عنان ، (ولى ثم عزل في المال) ٢٤ ذى الحجة ٧٥٩
٧٥٩	١٢ -	محمد السعيد بن أبي عنان ، (وعمره خمس سنوات)
٧٦٠	١٣ -	أبو سالم إبراهيم بن علي ^(٥)
٧٦٢	١٤ -	أبو عامر تاشفين بن علي ^(٦)
٧٦٣	١٥ -	عبد الحلیم بن أبي علي عمر ، (انقرد بسجاسة منذ ربيع الأول سنة ٧٦٣)
٧٦٣	١٦ -	أبو زيان محمد [الثاني] المنتصر بن أبي عبد الرحمن ، (قتل في ٢٢ ذى الحجة سنة ٧٦٧)
٧٦٨	١٧ -	أبو فارس عبد العزيز المستنصر بن علي
٧٧٤	١٨ -	أبو زيان محمد [الثالث] السعيد بن عبد العزيز ^(٧)
٧٧٦	١٩ -	(أ) أبو العباس احمد المستنصر بن إبراهيم ، ومعه
٧٧٦	١٩ -	(ب) عبد الرحمن أبي يقولوسن (براكش) (انقرد احمد بالأمر منذ رجب سنة ٧٨٤)
٧٨٦	٢٠ -	موسى بن أبي عنان ، المتوكل على الله أبو فارس
٧٨٨	٢١ -	أبو زيان محمد المنتصر بالله بن أحمد ، (٤٣ يوما)
٧٨٨	٢٢ -	أبو زيان محمد [الرابع] الواثق بالله بن أبي الفضل
		المستنصر ، (المرة الثانية) . ٥ رمضان ٧٨٩
٧٩٦	٢٣ -	أبو فارس بن أحمد
٧٩٩	٢٤ -	عبد العزيز بن احمد
٨٠٠	٢٥ -	عبد الله بن أحمد ^(٨)

(٥) ولى أبا زيان محمد الثاني على تلمسان سنة ٧٦١ ؛ لقبه المستمين بالله . انظر السلاوى (الاستقصا ج ٢ ص ١٠٤) . المترجم .
 (٦) ذكر السلاوى (الاستقصا ج ٢ ص ١٢٣) أن اسمه أبو عمر تاشفين . المترجم .
 (٧) تحت وصاية الوزير ابن غازى .
 (٨) ذكر السلاوى (الاستقصا ج ٢ ص ١٤٢) أن اسمه المستنصر بالله أبو عامر عبد الله . المترجم .

(١) أنظر : ابن أنى ذرع (روض القرطاس ص ١٨٩) . المترجم .
 (٢) ادرفال في لغة البربر منمنا الأعمور . انظر صبح الأعيى (ج ٥ ص ١٩٥) . Mercier (P. II, p. 141) . المترجم .
 (٣) ذكر ابن أنى ذرع (ص ١٩٣) أن لقبه أبو معرف . المترجم .
 (٤) ذكر ابن أنى ذرع (ص ٢٦٩) أن اسمه « أبو ثابت عامر بن عبد الله بن أبي يعقوب » . وذكر السلاوى (الاستقصا ج ٢ ص ٤٤) أن اسمه « أبو ثابت عامر بن عبد الله بن يوسف بن يعقوب بن عبد الحق » . المترجم .

- سنة ٨٠١ هـ
- ٢٦ — أبو سعيد عثمان [الثاني] بن أحمد
 لم يتول أحد من بني زيان من سنة ٨٢٣ إلى ٨٣١
 ولي أبو مالك عبد الواحد بن موسى ٨٣١
- ٢٧ — أبو محمد عبد الحلق بن أبي سعيد عثمان [الثاني]
 لم يتول أحد من بني مرين رمضان ٨٦٩ — ٨٧٥
 اتماولى الامام أبو عبد الله محمد بن علي بن عمران الجوطي
 (بنو وطاس) :
- ١ — أبو زكريا يحيى بن زيان الوطاسي ، (الوصي على عبد الحلق الصغير) (١)
 ٢ — علي بن أبي الحجاج يوسف بن منصور بن زيان ، (تولى سنة ٨٦٣)
 ٣ — محمد [الأول] (أو أبو زكريا يحيى) بن يحيى بن زيان
 ٤ — محمد [الثاني] (الشيخ البرتغالي) بن محمد [الأول]
 ٥ — أحمد بن محمد [الثاني]
 ٦ — محمد بن أحمد

المراجع :

A. Bel : Inscriptions arabes de Fes (J. As. juill-août 1917, p. 126 ss.)
 G. Salmon : Essai sur l'histoire politique du Nord marocain (Arch. Mar. IV).
 Mercier : Histoire de l'Afrique septentrionale, 1888, 111. 88.
 Huart : Histoire des Arabes 11. 222.
 دائرة المعارف الاسلامية (الطبعة الفرنسية) مادة « بنو مرين » (G. Marçais)
 Sachau : Verzeichnis N°. 62, p. 26.
 Berchem : Titres Khalifiens.

(١) من سنة ٨٤٠ إلى ٨٥٢ ، قتل الأمراء الوطاسيين الخمسة ثم قتل في ٢٨ رمضان سنة ٨٦٩

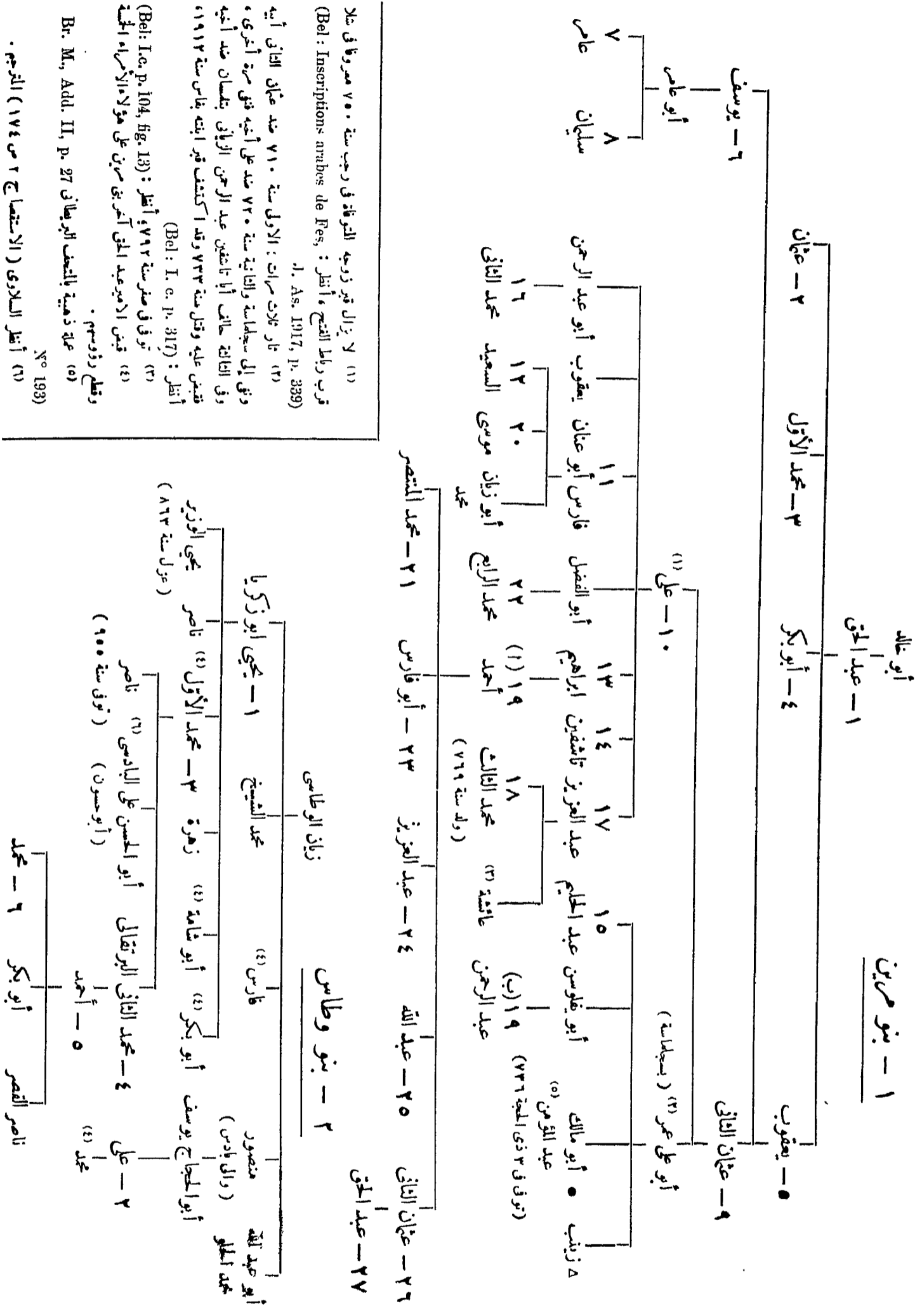

(١) لا يزال قبر زوجة التوفاء في رجب سنة ٧٥٠ م ووافق مثلا قرب روابط الفتح، أنظر: (Bel: Inscriptions arabes de Res, 1. As. 1917, p. 339)

(٢) تاريخ ثلاث سرايات: الأولى سنة ٧١٠ ضد عثمان الثاني أبيه ووفق إلى سجلماسة والثانية سنة ٧٢٠ ضد علي أخيه فوفي سرية أخرى، وفي الثالثة حالف أبا تاشفين عبد الرحمن الزياتي بتلسان ضد أبيه فقبض عليه وقتل سنة ٧٢٣ وقد اكتشف قبر ابنته بياس سنة ١٩١٢، أنظر: (Bel: I. e. p. 317)

(٣) توفى في صفر سنة ٧٩٢، أنظر: (Bel: I. e. p. 104, fig. 13)

(٤) قبض الامير عبد الحق أخري مبرين على مؤلا، الأسماء الخسنة

ونقطع رؤوسهم.

(٥) عمارة ذهبية بالمعنى البريطاني 27 p. Add. II, Br. M.,

(٦) أنظر السلاوي (الاستقصا ج ٢ ص ١٧٤) المترجم.

(١) لا يزال قبر زوجة التوفاء في رجب سنة ٧٥٠ م ووافق مثلا قرب روابط الفتح، أنظر: (Bel: Inscriptions arabes de Res, 1. As. 1917, p. 339)

(٢) تاريخ ثلاث سرايات: الأولى سنة ٧١٠ ضد عثمان الثاني أبيه ووفق إلى سجلماسة والثانية سنة ٧٢٠ ضد علي أخيه فوفي سرية أخرى، وفي الثالثة حالف أبا تاشفين عبد الرحمن الزياتي بتلسان ضد أبيه فقبض عليه وقتل سنة ٧٢٣ وقد اكتشف قبر ابنته بياس سنة ١٩١٢، أنظر: (Bel: I. e. p. 317)

(٣) توفى في صفر سنة ٧٩٢، أنظر: (Bel: I. e. p. 104, fig. 13)

(٤) قبض الامير عبد الحق أخري مبرين على مؤلا، الأسماء الخسنة

ونقطع رؤوسهم.

(٥) عمارة ذهبية بالمعنى البريطاني 27 p. Add. II, Br. M.,

(٦) أنظر السلاوي (الاستقصا ج ٢ ص ١٧٤) المترجم.

٦٠ - شرفاء مراکش

(أنظر قائمة نسب بني الحسن العلويين)

١ - الفرع الحسنى ^(١) :

- ٩١٦ . أبو عبد الله محمد القايم بأمر الله بن عبد الرحمن بن علي .
- ٩٢٣ . أبو العباس أحمد الأعرج ، (صاحب مراکش سنة ٩٣٥ .
- استقل سنة ٩٤٣)
- سنة ٩٥٥ هـ
- ٩٦٤
- ٩٨١
- ٩٨٣
- ٩٨٦
- ١٠١٢
- ١٠١٢ ربيع الأول ١٠١٢ { منافسا ^(٤)
- زيدان الناصر بن المنصور ^(٥) { أخيه
- ١٠١٦
- ١٠٢٢ - ١٠١٩
- ١٠٣٧
- ١٠٣٩
- ١٠٤٤
- ١٠٤٥
- ١٠٤٦
- ١٠٤٦ - أحمد [الثاني] العباس بن أبي مروان عبد الملك ، (توفى سنة ١٠٦٤) .

ب - الفرع الفلالي ^(٧) :

- ١٠٧٥
- ١٠٨٢ ١٠ ذى الحجة
- ١١٣٩ ٢٧ رجب
- ١١٤١
- ١١٤٠
- ١١٤٧ - ١١٤٩
- ١١٥٣ - ١١٥١
- ١١٥٨
- ١١٧١
- ١ - الرشيد بن محمد بن علي بن يوسف بن علي بن حسن .
- ٢ - اسماعيل السمين بن محمد اعلم
- ٣ - أحمد الذهبي بن اسماعيل
- ٤ - عبد الله بن اسماعيل
- عبد الملك بن اسماعيل ، (المدعى)
- علي زين العابدين بن اسماعيل ، (المقتصب)
- المستضىء بن اسماعيل ، (المقتصب)
- علي زين العابدين بن اسماعيل ، (للمرة الثانية)
- ٥ - محمد [الأول] بن عبد الله

(٤) ادعى الأمر لنفسه بمراكش ، هزم سنة ١٠١٥ وتوفى

سنة ١٠١٨

(٥) ادعى الأمر لنفسه بفاس .

(٦) دينار ، القطاوة ١٠٣١ و (Bibl. Nat. II, N° 1060)

أنظر السلاوى (الاستقصا ج ٣ ص ١٠٩) . المترجم .

(٧) دولة الاشراف السجلماسيين . أنظر السلاوى الاستقصا

ج ٤ ص ٢) . المترجم .

(١) يطلق عليهم أيضاً الاشراف السعديين . أنظر السلاوى

(الاستقصا ج ٣ ص ٣) . المترجم .

(٢) يعرف بالشيخ . أنظر السلاوى (الاستقصا ج ٣ ص ٩) .

المترجم .

(٣) لقبه المتصم بالله . أنظر السلاوى (الاستقصا ج ٣

ص ٢٧) . المترجم .

سنة ١٢٠٤ هـ	٦ — يزيد بن محمد ^(١)	•
١٢٠٦	٧ — هشام بن محمد	•
١٢٠٧	٨ — سليمان بن محمد	• Δ
١٢٣٨	٩ — عبد الرحمن بن هشام ^(٢)	•
١٢٧٦	١٠ — محمد [الثاني] بن عبد الرحمن	•
١٢٩٠	١١ — الحسن أبو علي بن محمد ، (توفي في ٣ ذى الحجة سنة ١٣١١)	•
١٣١٢	١٢ — عبد العزيز بن الحسن ^(٣)	•
١٣٢٥	١٣ — الحافظ ^(٤) بن الحسن ، (ولى في ١١ رجب و اعترفت دول أوروبا به في مستهل ذى الحجة)	•
	الحماية الفرنسية	•
	١٣٢٩	•
	مؤتمر باريس	•
	شوال ١٣٢٩	•
	الاتفاق الفرنسي المراكشي ، اعتزل الحافظ الحكم ونفى ؛ ١١ ذى القعدة ١٣٢٩	•
١٣٣٠	١٤ — يوسف بن الحسن	•

المراجع :

- A. Cour : L'Etablissement des Dynasties des Scherifs (Ec. Lettres Alger, t. XXIX).
 Mercier : Histoire de l'Afrique Septentrionale, Paris 1888, 3 voll.
 Le Chatelier : L'Islâm dans l'Afrique occidentale, Paris, 1899.
 Abbé Godart : Histoire du Maroc, Paris, 1860, 2 voll.
 M. Weir : The Schaïkhs of Morocco in the XVth cent. Edinburg 1904.
 Huart : Histoire des Arabes II. 223 et 239.
 Houllas : Nozhat el-Hadi, Histoire du Maroc (Ec. Langues Or.) Paris 1889, 2 voll.

٦١ - الحكم العثماني بالجزائر

٩٢١	أبو يوسف أروج بن يعقوب ، بارباروس [الأول] ، (توفي في حصار تامسان سنة ٩٢٤)	٨
٩٢٢	حملة القائد ديجودي فيرا (Diégo de Vera)	•
٩٢٤	خير الدين ، بارباروس [الثاني]	•
	حملة القائد هرجودي مونكاد (Hugo de Moncaute) ^(٥)	•
	١ - من قبل الباب العالي (يحملون لقب بيلا باي أو باشا) :	
٩٢٥	خير الدين ، (توفي سنة ٩٥٤)	• Δ
	الاستيلاء على بنيون Peñon ^(٦)	•
٩٣٩	حسن أغا ، (مؤقتا)	•
	حملة شارل الخامس	•
	جمادى الآخرة ٩٤٨	•
٩٤٨	حسن باشا ، السابق ، (نهائيا)	•

(٤) ذكر ابن بول « دول إسلامية » ص ٦٩ ترجمة خليل آدم أن اسمه الحفيظ . المترجم .
 (٥) أنظر (Mercier vol III, p. 25) . المترجم .
 (٦) حصن إسباني على ساحل إقليم الريف المراكشي .
 (Mercier, III, p. 575) . المترجم .

(١) يسميه الزياتي (الترجمان العرب ص ٨٦) اليزيد . المترجم .
 (٢) حرب فرنسا ، معركة إيسلي (Italy) في ٢٨ رجب سنة ١٢٦٠
 (٣) عزل . ونزل ببو (Pan) منذ سنة ١٣٣٣

٨٩٥٠	شوال	سنة	حاج بشير باشا
٩٥١	ربيع الثاني		حسن بن خير الدين ، (باشا)
٩٥٤			حسن بن خير الدين ، (بيلر باي)
٩٥٨	رمضان		سفاح خليفة ، (مؤقتا)
٩٥٩	جمادى الأولى		صلاح رئيس ، (بيلر باي)
٩٦٣			حسن كرسو ، خليفة ، (مؤقتا)
٩٦٤	ذو القعدة		محمد تكلري ، (باشا)
٩٦٤	رمضان		حسن بن خير الدين ، (للمرة الثانية)
٩٦٨	شوال		حسن أضا ، (مستقلا)
٩٦٩	المحرم		أحمد باشا ، قبيدجي
			حسن بن خير الدين ، (للمرة الثالثة)
٩٧٢	رجب		محمد بن صلاح رئيس ، (باشا)
			هجوم قام به القائد (Juan Gascon) ٩٧٥
٩٧٥	رمضان		أولوج علي ، (بيلر باي)
٩٧٧			عرب أحمد ، (خليفة السابق)
٩٨٢	رمضان		قائد رمضان ، (أصله مسيحي من سرديس (Sarde) ثم أسلم)
٩٨٥	صفر		حسن فنزيانو ، (باشا)
٩٨٨			جعفر باشا ، (أصله مسيحي من بلاد المجر ثم أسلم)
			رمضان باشا ، (للمرة الثانية) ٩٩٠
			حسن فنزيانو ، (للمرة الثانية) ٩٩٠

ب - باشوات لمدة ثلاثة أعوام :

٩٩٥		دلي أحمد
٩٩٧		خضر ^(١)
١٠٠٠		شعبان
١٠٠٣		خضر ، (للمرة الثانية)
١٠٠٤		مصطفى
١٠٠٧		حسن بوريشة
١٠٠٨		سليمان
		خضر ، (للمرة الثالثة) ؛ (توفى في ذي الحجة سنة ١٠١٣) ذو الحجة ١٠١٢
١٠١٤	المحرم	كوسه مصطفى
١٠١٦		رضوان
		كوسه مصطفى ، (للمرة الثانية) ١٠١٩
١٠٢٢		شيخ حسين
		كوسه مصطفى ، (للمرة الثالثة) ١٠٢٦
١٠٢٦		سليمان كتنية
١٠٢٦	ذو الحجة	شيخ حسين ، (للمرة الثانية)

(١) قبره في قرافة مسجد سيدى عبد الرحمن بمدينة الجزائر أنظر 18 N° 32, p. 1, Colin :

		١٠٢٩	خضر ، (للمرة الرابعة)	
		١٠٣١	الانجليز يضربون الجزائر بقنا بلهم	
سنة ١٠٣٢ هـ		خسرو	
		(فترة شفور)	
١٠٣٧		حسين ^(١)	Δ
		١٠٣٩	(فترة انقطاع)	
١٠٤٣		يوسف	
١٠٤٦		أبو الحسن علي	Δ
٤٠٤٨		شيخ حسين	
١٠٥٠	ربيع الثاني	أبو جمال يوسف	
١٠٥٢		محمد بروسلي	
١٠٥٥		علي بتشنيين	
١٠٥٥		محمود بروسلي	
		١٠٥٧	يوسف ، (للمرة الثانية)	
١٠٥٧	حول	عثمان (؟)	
١٠٦١		محمد	
١٠٦٣	حول	أحمد	
		١٠٦٥ حول	ابراهيم	
		١٠٦٥	الانجليز يضربون الجزائر بقنا بلهم	
		١٠٦٦	احمد ، (للمرة الثانية)	
		١٠٦٨ حول	ابراهيم ، (للمرة الثانية)	
			ج - أغوات (ومعهم الديوان) :	
١٠٦٩		خليل أغا	
١٠٧٠		رمضان أغا	
١٠٧١		شعبان أغا	
		١٠٧١	الفرنسيون يضربون المدينة بالقتال	
١٠٧٥		حاج علي أغا	
		١٠٧٥	الفرنسيون يضربون المدينة بالقتال	
			د - ولاية لهم لقب داي وداي باشا :	
١٠٨١		حاج محمد	
		١٠٨٢	الانجليز يضربون المدينة بالقتال	
١٠٩٣		بابا حسن (مؤقتا) ^(٢)	
		١٠٩٤ رجب	هجوم الفرنسيين	
١٠٩٤	١٦ رجب	حاج حسين ، (المسمى Mezzo-Morto)	
		١٠٩٩	الفرنسيون يضربون المدينة بالقتال	
١١٠٠	ربيع الأول	حاج شعبان	

(١) هناك نقش باسمه بالشكنات التحتانية (أو القديمة) بالجزائر يحمل هذا التاريخ . انظر (Colin L. e. N° 20)
 (٢) صهر السابق ، قتله خليفته سنة ١٠٩٤

سنة ١١٠٧ هـ	المحرم	حاج أحمد
١١١٠	جمادى الآخرة	حسن چاوش
١١١١		حاج مصطفي
١١١٧	رجب	حسين خوچه
١١١٨	ذو الحجة	محمد بكتاشن
١١٢٢	المحرم	دلى ابراهيم
١١٢٢		علي چاوش
١١٣٠		محمد افندى
١١٣٦		كرد عبدى
١١٤٤		ابراهيم
١١٥٨	ذو القعدة	كوجوك ابراهيم
١١٦١	صفر	محمد بن بكر
١١٦٨	ربيع الأول	علي نكسيس، (المسمى بابا على أو بوسبا)
١١٧٩	رمضان	محمد بن عثمان
		١١٨٤	الدمركيون (Danois) يضربون المدينة بالقنابل
		١١٨٩	جمادى الآخرة	هجوم الاسبانيين
		١١٩٧	الاسبانيون يضربون المدينة بالقنابل
١٢٠٥	١٠ ذى القعدة	حسن
١٢١٢	ذو الحجة	مصطفي
١٢٢٠	٢ ربيع الثاني	أحمد
١٢٢٣	١٥ رمضان	علي (الغسال) ^(١)
١٢٢٤	المحرم	حاج علي
١٢٣٠	٢٢ ربيع الثاني	محمد
١٢٣٠	مستهل جمادى الأولى	عمر أغا
		١٢٣١	شوال	الورد إكسماوث (Exmouth) يضرب المدينة بالقنابل
١٢٣٢	ذو الحجة	علي خوچه
١٢٣٣	جمادى الأولى	حسين، (ولد بأزمير حول سنة ١١٧٨، توفى بالاسكندرية سنة ١٢٥٤)
		١٢٣٩	شوال	الانجليز يضربون المدينة بالقنابل
		١٢٤٦	المحرم	سقوط أوجاق الجزائر

المراجع :

Mercier: Histoire de L'Afrique Septentrionale, III, p. 556.
 De Grammont : Histoire d'Alger, Paris 1887.

(١) سمى بهذا الاسم لافراطه في سفك الدماء . أنظر (III, p. 476) Mercier . المترجم .

٦٢ - الحكم العثماني بتونس

احتل خير الدين تونس من صفر ٩٤١ إلى المحرم ٩٤٢
 الاحتلال الاسباني
 ٩٨١ استولى ستان باشا على تونس

الدايات :

سنة ٩٩٨ هـ	ابراهيم روزلي ^(١)
١٠٠٠	موسى
١٠٠١	قره عثمان
١٠١٩	يوسف
١٠٤٧	رجب	مراد باشا
١٠٥٠	ربيع الأول	علي خوجه ^(٢) ، (المسمى أزن خوجه)
١٠٥٦	حاج محمد لاز
١٠٦٣	حاج مصطفى لاز ^(٣)
١٠٧٥	٦ ذى الحجة	حاج مصطفى قره قوش ^(٤)
١٠٧٧	حاج محمد أغلي ^(٥)
١٠٧٩	حاج شعبان
١٠٨١	ذو القعدة	حاج محمد منتشالي
١٠٨٣	حاج علي لاز
١٠٨٤	حاج مامي جمال ^(٦)
١٠٨٧	حاج محمد بشارة
	صفر ١٠٨٨	حاج مامي جمال ، (للمرة الثانية)
١٠٨٨	محمد طبق ^(٧)
١٠٨٩	حسين سقسلي
	١٠٨٩	محمد طبق ، (للمرة الثانية)
١٠٩٣	ذو القعدة	أحمد چلبى
١٠٩٧	شعبان	حاج محمد بكتاش ^(٨)
١٠٩٩	علي الرئيس ^(٩)
١١٠٥	ابراهيم خوجه
	١١٠٦	محمد طبق ، (للمرة الثالثة)
١١٠٧	محمد خوجه ^(١٠)
١١١٠	دلى محمد
١١١٣	قره مصطفى ^(١١)
١١١٤	ابراهيم ، (باى ودای) ، (قتله حسين سنة ١١١٧)

(٥) ذكر الباجي (ص ٩٦) أن اسمه محمد أغلي . المترجم .
 (٦) ذكر الباجي (ص ٩٨) أن اسمه مامي جل . المترجم .
 (٧) ذكر الباجي (ص ٩٩) أن اسمه محمد طاباق . المترجم .
 (٨) ذكر الباجي (ص ٩٩) أن اسمه بكنطاش . المترجم .
 (٩) ذكر الباجي (ص ٩٩) أن اسمه علي ريس . المترجم .
 (١٠) ذكر الباجي (ص ١٠٠) أن اسمه محمود خوجه . المترجم .
 (١١) ذكر الباجي (ص ١٠٠) أن اسمه قاره مصطفى . المترجم .

(١) ذكر الباجي (الخلاصة النقية ص ٩٠) ان اسمه ابراهيم زودسلي . المترجم .
 (٢) ذكر الباجي (الخلاصة النقية ص ٩٥) أن اسمه أحمد خوجه ، المترجم .
 (٣) في مسجد قاعة قفصه نقش يحمل اسمه ، تاريخه مستهل ذى الحجة سنة ١٠٧٤ أنظر Mercier : Inscr. arabes de Tunisie (Recueil Arch. Constantine 1893, p. 33)
 (٤) ذكر الباجي (ص ٩٦) أن اسمه مصطفى قاره كوز . المترجم

٦٣ - بايات تونس

(الحسينيون)

١	حسين [الأول] بن علي التركي ^(١)	١٧ ربيع الأول سنة ١١١٧ هـ
٢	علي بن محمد بن علي التركي	١١٤٨ جمادى الأولى
٣	محمد بن حسين	١١٧٠
٤	علي بن حسين	١١٧٢ رجب
٥	حمودة بن علي	١١٩٦ ربيع الثاني
٦	عثمان بن علي	١٢٢٩ شوال
٧	محمود بن محمد	١٢٣٠ ٧ المحرم
٨	حسين [الثاني] بن محمود	١٢٣٩ رجب
٩	مصطفى بن محمود	١٢٥١
١٠	أحمد بن مصطفى ، (بأوروبا من ١٢٦١ - ١٢٦٢)	١٢٥٣
١١	محمد [الثاني] بن حسين	١٢٧١ ١٢ رمضان
١٢	محمد الصادق بن حسين	١٢٧٦
١٣	علي (مدت) بن حسين	—
١٤	محمد الحاج بن علي	١٣٢٠ ٤ ربيع الأول
١٥	الناصر بن محمد	١٣٢٤ ٧ ربيع الثاني
١٦	السيد محمد الحبيب بن الناصر (؟)	١٣٤١ ٢٧ ذى القعدة

نسبهم :

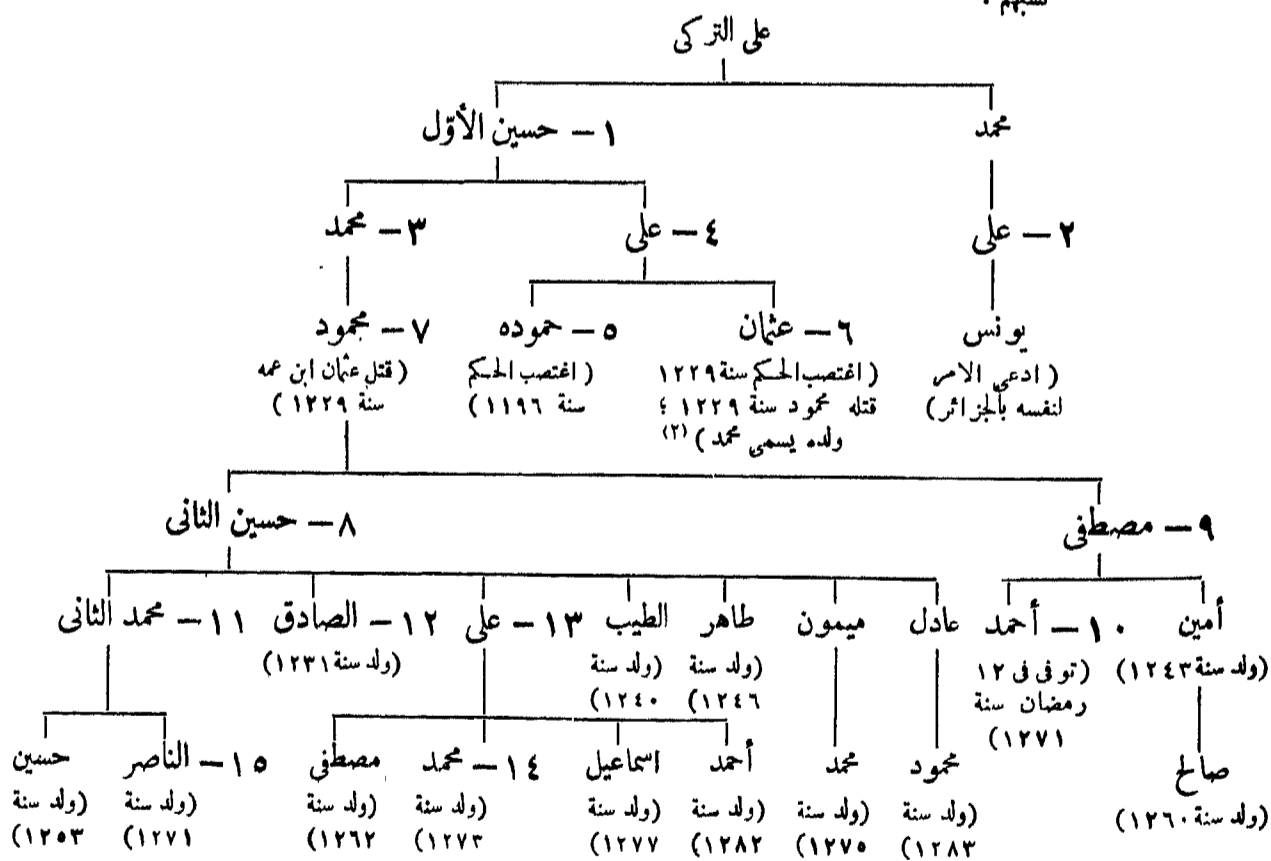

المراجع :

Maltzan : Reise in die Regentschaften Tunis und Tripolis, 1870.
 Mercier : Histoire de l'Afrique Septentrionale, III, p. 558.

(١) كان في الواقع من أصل يوناني ؛ قتله علي ابن أخيه وخليفته في ١٦ صفر سنة ١١٥٢
 (٢) ولد محمد بن عثمان سنة ١٢٢٩ وظل بالسجن حتى سنة ١٢٧١ وتوفي سنة ١٢٨٥

٦٤ - آل قره مانلي

(باشوات مستقلون بطرابلس)

- سنة ١١٢٣هـ ١ - أحمد [الأول] قره مانلي ، قوُلُغلو
- الحاج شعبان ، (أخوه) ، (حاكم برقة وبنغازي)
- ١١٥٨ ٢ - محمد بن أحمد
- ١١٦٧ ٣ - علي بن محمد ، (توفي سنة ١٠٢٩)
- ١٢٠٤ نورة يوسف (ابن السابق)
- ١٢٠٩ علي برغل باشا (صاحب الجزائر) ، (استولى على طرابلس فطرده
- حودة باي تونس)
- ١٢٠٩ ٤ - أحمد [الثاني] بن علي ، (اعتزل سنة ١٢٥٠)
- ١٢٢٠ ربيع الأول عقدت معاهدة مع الولايات المتحدة في
- ١٢٣٧ نورة محمد (ابن احمد الثاني)
- ١٢٤٢ نورة محمد بن علي (حفيد احمد الثاني)
- ١٢٥٠ ٥ - علي بن أحمد [الثاني]
- ١٢٥١ المحرم استرد الأتراك طرابلس بقيادة نجيب باشا

المراجع :

١ - Maltzan : Reise 1870, III. 247-250. —

٢ - دائرة المعارف الاسلامية ، (الطبعة الفرنسية) .

مادة « قره مانلي » (René Basset) .

٦٥ - السودان

باشوات تمبكتو المراكشيون^(١) :

- ٩٩٨ جودر
- ٩٩٩ محمود بن علي زرقون^(٢)
- ١٠٠٣ المنصور بن عبد الرحمن
- ١٠٠٦ محمود طابع
- ١٠٠٧ عمار الميحي
- ١٠٠٨ سليمان
- ١٠١٢ محمود لُنْدُكُ^(٣)
- ١٠٢٠ علي بن عبد الله
- ١٠٢٦ أحمد بن يوسف العلجي
- ١٠٢٧ حنْدُ بن يوسف الأجناسي^(٤)
- ١٠٢٨ محمد بن احمد الماسي
- ١٠٣١ يوسف بن عمر القصري

(٢) أنظر تذكرة النسيان ص (٢٢٢) . المترجم .

(٣) أنظر تذكرة النسيان (ص ٢٣) . المترجم .

(٤) أنظر تذكرة النسيان (ص ٨٩) . المترجم .

(١) عن ملوك السودان السابقين لباشوات مراكش . أنظر :

C. Ralfs et Barth: Beiträge zur Geschichte und Geographie des Soudans, ZDMG IX, 1855, p. 518-594

سنة ١٠٣٦ هـ	ابراهيم بن عبدالكريم الجراري ^(١)
١٣٧	علي بن عبد القادر
١٠٤١	علي بن المبارك المساسي
١٠٤١	سعود بن أحمد عجرود الشرق
١٠٤٣	عبد الرحمن بن قائد سمّود بن سعدون ^(٢)
١٠٤٤	سعيد بن علي المحمودي
١٠٤٦	مسعود بن منصور الزغري ^(٣)
١٠٥٢	محمد بن محمد بن عثمان
١٠٥٦	أحمد بن علي التلمساني
١٠٥٧	حميد بن عبد الرحمن الحيوني
١٠٥٨	يحيى بن محمد الغرناطي
١٠٦١	سمّود بن حسد الأجناسي ^(٤)
١٠٦٤	محمد بن موسى
١٠٦٥	محمد بن القائد احمد بن سعدون الشاطمي
١٠٦٧	محمد بن الحاج بن داود الشطوكي ، (المسمى بالقائد بوي)
١٠٧٠	ذو الحجة علال بن سعيد الحروسي ، (يوم واحد)
١٠٧١	الحاج المختار بن ييوسف الشرق
١٠٧١	سمّود بن عبد الله العليجي ^(٥)
١٠٧١	علي بن عبد العزيز الفرجي
١٠٧٢	علي بن باشوط محمد بن عبد الله التزكيني ، (المعروف بابن اخراز)
١٠٧٣	عمار بن أحمد عجرود الشرق الراشدي
	محمد القائد بوي ، (للمرة الثانية) ١٠٧٦
١٠٧٧	ناصر بن عبد الله الأعمشي الدرعي
١٠٧٧	عبد الرحمن بن سعيد الأندلسي
١٠٧٨	ناصر بن علي التلمساني
١٠٨١	محمد بن احمد الكسبيحيل الشرق
١٠٨٢	محمد بن الكاهية علي المبارك الدرعي ^(٦)
١٠٨٣	علي بن ابراهيم الدرعي
١٠٨٦	سعيد بن عمر القاسي
١٠٨٩	عبد الله بن محمد بن القائد حسو الدرعي
١٠٩٠	ذو النون بن الحاج المختار الشرق
١٠٩١	محمد بن بارضوان العليجي
١٠٩١	يحيى بن علي بن المبارك الدرعي ^(٧)
	ذو النون ، (للمرة الثانية) ١٠٩٢

(٤) ذكر صاحب تذكرة النسيان (ص ٨٩) أن إسمه حمد
ابن حمد وذكر صاحب تاريخ السودان (ص ٢٩١) أن إسمه
أحمد بن حمد . المترجم .
(٥) أنظر تذكرة النسيان (ص ٨٩) . المترجم .
(٦) أنظر تذكرة النسيان (ص ٥) . المترجم .
(٧) أنظر تذكرة النسيان (ص ١١٨) . المترجم .

(١) يكتبه صاحب تذكرة النسيان (ص ١٣٥) هكذا
« ابراهيم » . المترجم .
(٢) ذكر صاحب تذكرة النسيان (ص ٣٤) أن إسمه
عبد الرحمن بن قائد أحمد بن سعدون . المترجم .
(٣) ذكر صاحب تذكرة النسيان (ص ٣) أن إسمه الزغري .
المترجم .

١٠٩٣	محمد بن علي المبارك ، (للمرة الثانية)
سنة ١٠٩٤	بأحد سالم الحساني
١٠٩٤	الفتح بنكنو الشرقي بن محمد المداسني ^(١) (ثلاثة أيام)
١٠٩٤	زكّ عبد الرحمن بن باشوط بن بوزناد الفاسي
١٠٩٥	محمد بن بارضوان ، (للمرة الثانية)
١٠٩٥	علي بن حميد العمري
١٠٩٦	المبارك بن منصور الزعري ^(٢)
١٠٩٧	سمود بكّرني بن محمد بن عثمان اليعقوبي
١٠٩٧	الحسن بن منصور المنبّه
١٠٩٨	عبد الله بن محمد بن القائد حسو الدرعي
١٠٩٩	العباس بن سعيد العمري
١٠٩٩	منصور بن مسعود الزعري ^(٣) ، (الشهير بالقائد سنير)
١١٠٠	أحمد بن علي التزركيني
١١٠١	سعود بكرني ، (للمرة الثانية)
١١٠٢	سنير بن القائد محمد بوي
١١٠٢	ابراهيم بن حسون الدرعي
١١٠٤	بابا سيد بن طالب أحمد الشرق ^(٤)
١١٠٤	المبارك بن منصور الزعري ، (للمرة الثانية)
١١٠٥	ابراهيم بن حسون ، (للمرة الثانية)
١١٠٥	ذو التون بن الحاج ، (للمرة الثالثة)
١١٠٥	أحمد الخليفة التلمساني
١١٠٦	سنير بن القائد محمد بوي ، (للمرة الثانية)
١١٠٧	عبد الله بن ناصر الأعمشي الدرعي
١١٠٧	أحمد بن علي التزركيني
١١٠٨	المبارك بن حمد الدرعي
١١٠٨	محمد بن محمد سيدي الشرق السنواني ، (يوم واحد)
١١٠٨	علي بن محمد بن شيخ علي الدرعي
١١٠٩	يحيى بن محمد زكنا الفشتاني ^(٥)
١١٠٩	عبد الله بن ناصر التلمساني
١١٠٩	منصور سنير بن مسعود ، (للمرة الثانية)
١١١١	حمد بن علي التزركيني ، (للمرة الثانية)
١١١٢	عبد الله بن ناصر التلمساني ، (للمرة الثانية)
١١١٢	يوسف بن عبد الله الدرعي
١١١٣	محمد بن سعيد بن عمر الفاسي
١١١٤	أحمد بن منصور الشرق

(٤) يذكر صاحب تذكرة النسيان (ص ١٥٦) أن اسمه بابا سيد بن طالب حمد الشرق . المترجم .
(٥) أنظر تذكرة النسيان (ص ١٤٩) . المترجم .

(١) ذكر صاحب تذكرة النسيان (ص ١٤٩) أن اسمه الفتح بنكنان بن محمد الشرق . المترجم .
(٢) في تذكرة النسيان (ص ١٤٩) الزعري . المترجم .
(٣) أنظر تذكرة النسيان (ص ٦٢) . المترجم .

سنة ١١١٤	علي بن مبارك بن علي الدرعي
١١١٤	تَسْتَعِيسَ بن فارس الفاسي
١١١٥	ماهي بن علي التزركيني
١١١٥	محمد بن سعيد بن عمر
	محمد بن محمد سيدي ، (للمرة الثانية)
	يحيى بن محمد زنكنا ، (للمرة الثانية)
	عبد الله بن ناصر التامساني ، (للمرة الثالثة)
١١١٦	سعيد بن بوزيان الخيَّاز
	ماهي بن علي التزركيني ، (للمرة الثانية)
١١١٨	المبارك بن محمد الغرناطي
١١١٨	ناصر بن عبد الله الأعمشى الدرعي
١١١٩	عبد الله بن ناصر التامساني
١١١٩	علي بن رحون المنبه
١١٢٠	محمد بن محمد التزركيني
١١٢٠	محمد زنكُ
	يحيى بن محمد زنكنا ، (للمرة الثالثة)
١١٢١	يحيى بن محمد بن شيخ علي الدرعي
١٢٢٢	بابكر بن محمد سيدي
	يوسف بن عبد الله الدرعي ، (للمرة الثانية)
١١٢٣	عبد القادر بن علي التزركيني
	عبد الله بن ناصر التامساني
١١٢٤	علي بن المبارك الدرعي
	منصور سنيبر بن مسعود ، (للمرة الثالثة)
	ماهي بن علي التزركيني ، (للمرة الثالثة)
	علي بن رحون المنبه ، (للمرة الثانية)
١١٢٥	عبد الله بن الحاج بن سعيد العُمراني
١١٢٦	عمار بن سعود بكرني ^{١١}
١١٢٦	با حُدُّ بن يحيى بن المبارك الدرعي
	عبد الله بن الحاج ، (للمرة الثانية)
	با حُدُّ ، (للمرة الثانية)
١١٢٧	محمد بن محمد التزركيني
١١٢٨	علي بن محمد الدرعي
	عبد الله بن الحاج ، (للمرة الثالثة)
	منصور سنيبر بن مسعود ، (للمرة الرابعة)
	با حُدُّ ، (للمرة الثالثة)
١١٣٣	عبد الغفار بن علي التزركيني
	عبد الله بن الحاج ، (للمرة الرابعة)
١١٣٨	محمود بن القائد محمد بوي

١١٦ ذكر صاحب تذكرة النسيان (ص ٥٧) . أن اسمه عمار بن سعيد بكرني . المترجم .

سنة ١١٣٨ هـ

	١١٣٩	عبد الرحمن بن حمد التزركيني
	١١٣٩	عبد الله بن الحاج ، (للمرة الخامسة)
	١١٣٩	با حنّ ، (للمرة الرابعة)
	١١٤١	يوسف بن عبد الله الدرعي ، (للمرة الثالثة)
	١١٤٢	عبد الله بن الحاج ، (للمرة السادسة)
١١٤٤		محمد بن سنيير الزعري
١١٤٥		الحسن بن محمد التزركيني ^(١)
١١٤٦		محمد ، (أخو السابق)
١١٤٧		سعيد بن علي ، (عم السابق)
١١٤٨		حمد بن سنيير بن منصور الزعري
	١١٤٩	سعيد بن علي ، (للمرة الثانية)
	١١٥٠	حمد بن سنيير ، (للمرة الثانية)
	١١٥٠	محمد بن حمد التزركيني ، (للمرة الثانية)
١١٥٠		القع ابراهيم بن منصور الدرعي
١١٥١		حمد بن منصور ، (أخو السابق)
١١٥١		القع ابراهيم بن حمد التزركيني
١١٥١		سعيد بن سنيير الزعري
١١٥٢		يحيى بن حمد التزركيني
١١٥٣		بابا سيد بن القائد حمد زَنَكُ
١١٥٤		الحسن بن محمد العنمري .
	١١٥٤	سعيد بن سنيير ، (للمرة الثانية)
١١٥٥		سعيد بن حمد التزركيني
	١١٥٦	سعيد بن سنيير ، (للمرة الثالثة)
	١١٥٨	بابا سيد بن حمد ، (للمرة الثانية)
١١٥٩		القع محمود بن سنيير بن محمد بوي الشطوكي
١١٦١		عبد الغفار بن أسامه التزركيني ^(٢)
١١٦١		بيكر بن القع منصور الدرعي
	—	سعيد بن حمد ، (للمرة الثانية)
—		علي بن عبد الرؤف الدرعي
—		علي بن عمار بن سعود بكرني
—		با حنّ بن بيكر بن القع منصور الدرعي
—		بابا علي بن منصور التزركيني

المراجع : عبد الرحمن بن عبد الله بن عمران بن عامر السعدي : تاريخ السودان

تذكرة النسيان في أخبار ملوك السودان ، (Haudas. 2 voll. 1901) .

رحلة ابن بطوطة

محمود كعت التبعيكتي : تاريخ الفتاش

Huart: Histoire des Arabes II. p. 314.

(١) يسميه صاحب تذكرة النسيان (١٥٠) الحسن بن القائد حمد بن علي التزركيني . المترجم .

(٢) يسوق صاحب تذكرة النسيان (ص ٦٥) نسبه هكذا : عبد الغفار بن السكبي أسامة بن القائد علي بن حمد بن عبد الله التزركيني . المترجم .

٦٦ - وداى

عباسيون (يدعون انتسابهم الى صالح بن علي بن عبد الله بن العباس)

ياى سنة ١٠٦٠ هـ
عبد الكريم بن ياى ١٠٦٥

المراجع :

T. Fresnel : Lettre à Mohl. (J. As. 1849, 55).
Nachtigal : Sahara und Sudan, III, p. 271. .
دائرة المعارف الاسلامية ، (الطبعة الفرنسية) مادة « وداى » (M. Delafosse)

٦٧ - المهديون بالسودان

- ١ - المهدي ، محمد أحمد (استولى على الخرطوم في ٨ ربيع الثاني سنة ١٣٠٢ وتوفي في ٨ رمضان سنة ١٣٠٢)
- ٢ - عبد الله بن محمد الفقيه ، (ولد حول سنة ١٢٦٠ . موقعة أم درمان في ١٤ ٨ رمضان ١٣٠٢ ربيع الثاني سنة ١٣١٦ . توفي في ١٧ رجب سنة ١٣١٧)

المراجع :

Slatin Pacha: Feuer und Schwert in Sudan, Leipzig 1895.

٦٧ (١) - الأمير عبد القادر في تأقدمت ومسكركه

عبد القادر بن محي الدين الحسنى (ولد في ١٥ رجب سنة ١٢٢٣ وتوفي بدمشق سنة ١٣٠٠)
نودي به سلطاناً ١٢٠ جمادى الآخرة ١٢٤٨
مماهدة تنفه ٢٣ صفر ١٢٥٣
اعلان الحرب ١٢ رمضان ١٢٥٥
التسليم ١٤ المحرم ١٢٦٤

نسبه : علي بن أبي طالب

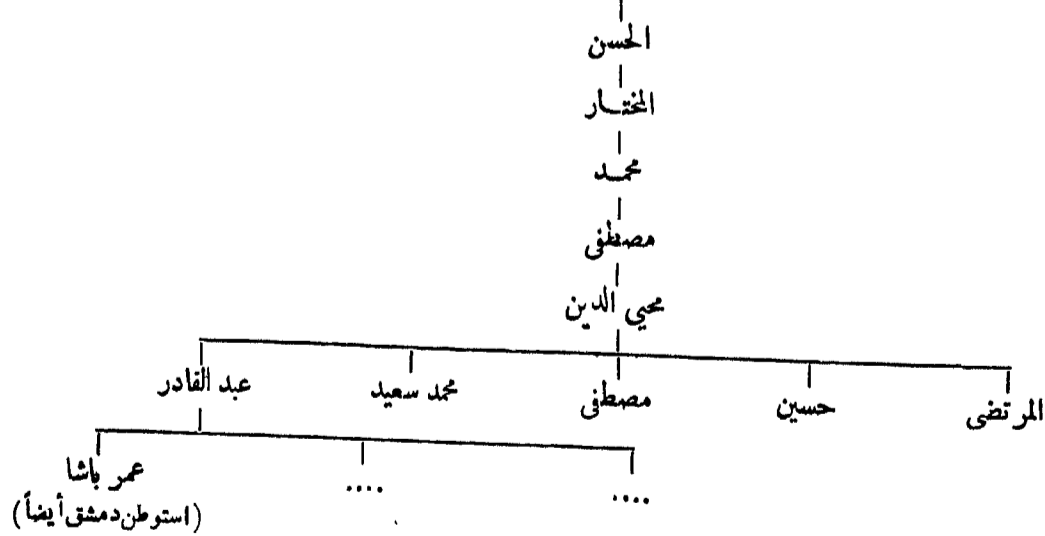

المراجع : دائرة المعارف الاسلامية ، (الطبعة الفرنسية) مادة « عبد القادر » (G. Yver) .

٦٨ - بنو صالح

من أبناء صالح بن عبد الله الصالح بن موسى الجون بن عبد الله
الكامل بن الحسن المثنى بن الحسن المجتبي بن علي بن أبي طالب

الحاضرة : قاه ببلاد السودان .

٦٩ - هرار

	الفتح العربي	•
	الأمير نور	•
سنة ٩٥٩ هـ	أحمد	•
١١٦٩	محمد	•
١١٩٧	عبد الشاكر	•
١١٩٧	أحمد بن محمد	•
١٢٠٩	عبد الرحمن	•
١٢٣٥	عبد الكريم	•
١٢٤٠	أبو بكر بن عبد المنان	•
١٢٥٠	أحمد بن أبي بكر	•
١٢٦٨	محمد بن علي ، عبد الشكور	•
١٢٧٢	شنتقه رؤوف باشا	•
	احتل المصريون هرر	•
	١٢٩٢ - ١٣٠٣	•
١٣٠٣	عبد الله	•
	احتل منليك هرر	•
	جادی الأولى ١٣٠٤	•

المراجع :

Burton : First footsteps in East-Africa.

St.L. Poole : Br. M. Cat. Vp. 118 N° 356, Add. II p. 54 N° 356 g-k.

دائرة المعارف الاسلامية ، (الطبعة الفرنسية) ، مادة « هرر » (Littmann).

٦٩ (١) - كلوه

—	الحسن بن سليمان	•
—	سليمان بن الحسن	•
—	علي بن الحسن	•

المراجع :

S. Arthur Strong: History of Kilwa (JR. AS. 1895).

٧٠ - السنوسية

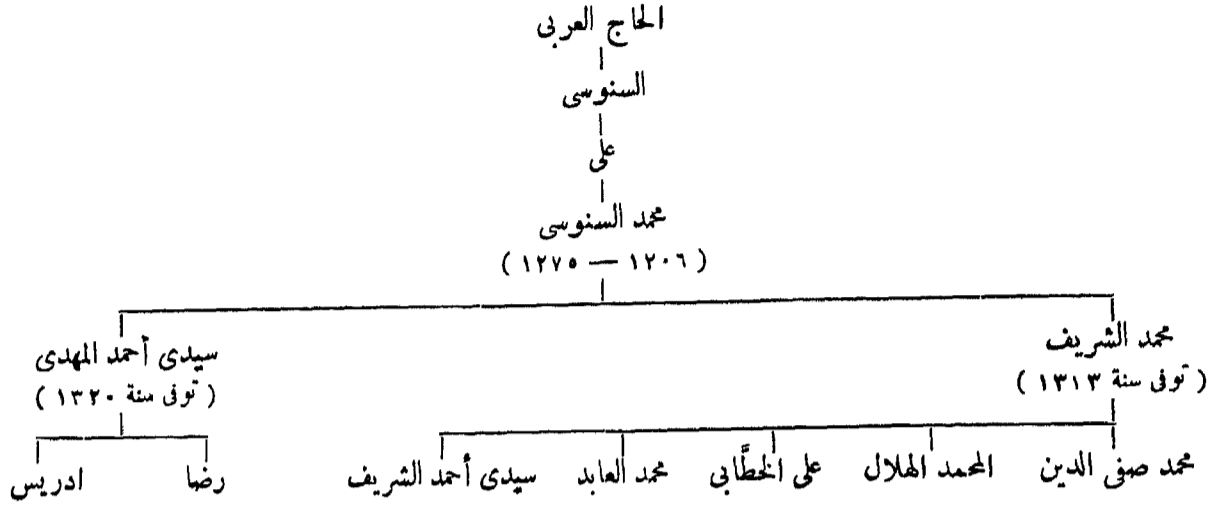

المراجع :

- al-Hachâichî : Voyages au pays des Senoussia, Paris 1912.
E. Graefe : Der Aufruf de Scheikhs der Sanusiya, Islam, III, 141.
E. Graefe : Nachträgliches und Neues über die Sanusiya . Islam, III, 312.

٧١ - دارفور

سنة ١٠٠٤ هـ	سليمان سولون
١٠٤٦	موسى بن سليمان
١٠٩٣	أحمد بَكُور بن موسى
١١٣٤	محمد دَوْرَة بن أحمد
١١٤٤	عمر (ليلي) بن محمد
١١٥١	أبو القاسم بن أحمد
١١٦٥	عبد الرحمن بن أحمد
١٢١٣	محمد الفضل بن عبد الرحمن
١٢٥٥	محمد الحسين بن الفضل
١٢٨٩	ابراهيم بن الحسين
١٢٩٠	بوش بن محمد الفضل
١٢٩٢	هرون الرشيد بن بوش
١٢٩٦	عبد الله دود بنقا بن فلان بن الفضل ^(١)
١٣٠٢	على دينار

المراجع :

- Slatin Pascha : Feuer und Schwert im Sudan, Leipzig 1895.
Helmolt : Weltgeschichte, III, 573.
دائرة المعارف الاسلامية (الطبعة الفرنسية) مادة « دارفور » (C. H. Becker) .

نعوم شقير : تاريخ السودان

(١) أنظر نعوم شقير (تاريخ السودان ص ١٣٥) . المترجم .

الباب الخامس

مصر والشام

٧٢ - الطولونيون

- (١)
- ١ Δ • أحمد بن طولون، أبو العباس (أعلن استقلاله وضرب السكة سنة ٢٦٦) . . . ٢٣ رمضان سنة ٢٥٤ هـ
 - ٢ • أبو الجيش خمارويه بن أحمد (اغتيل قرب دمشق في ذى الحجة سنة ٢٨٢) ذو القعدة ٢٧٠
 - ٣ • أبو العساكر جيش بن خمارويه (خلع في ١٠ جمادى الآخرة سنة ٢٨٣، ثم قتل) ٢٨٢
 - ٤ • أبو موسى هرون بن خمارويه، (توفي في ١٨ صفر سنة ٢٩٢) (٢) . . . جمادى ٢٨٣
 - ٥ • أبو المناقب شيبان بن أحمد ١٨ صفر ٢٩٢
- سلم لمحمد بن سليمان القائد العباسي ٢٩ صفر سنة ٢٩٢

طولون

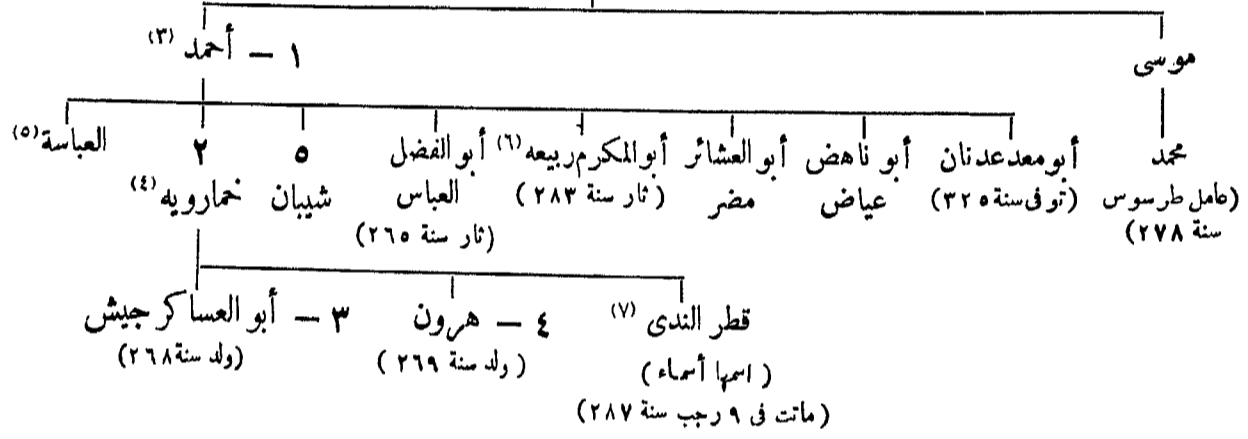

المراجع :

- Wüstenfeld : Die Statthalter von Ägypten, Goettingen XXI. 1876.
M. v. Berchem : Notes d'Archéologie Arabe II, Toulounides et Fati-
mides. (J. As. 1892).
Rodgers : Coins of the Tulunis (Num. Int. Or.).

ابن خلصان : وفيات الأعيان .

٧٣ - الأخشيديون

- ١ Δ • أبو بكر محمد الأخشيد بن طعيج (توفي في ٢١ ذى الحجة سنة ٣٣٤) (٨) . . . ٢٣ رمضان سنة ٣٣٣ هـ
- ٢ • أبو القاسم أنوجور (٩) بن الأخشيد (توفي في ٧ ذى القعدة سنة ٣٤٩) . . . ٢١ ذى الحجة ٣٣٤
- ٣ Δ • أبو الحسن علي بن الأخشيد، (توفي في ١١ من المحرم سنة ٣٥٥) . . . ٢٠ ذى القعدة ٣٤٩

- (١) عن تاريخ ولايته على مصر أنظر ص ٢٠، ولد بسامرا
في ٢٣ رمضان سنة ٢٢٠ وتوفي في ٢٠ ذى القعدة سنة ٢٧٠
انظر ابن خلصان (ج ١ ص ٥٥) . المترجم .
(٢) ضاعت سورية سنة ٢٩٠؛ أنظر Contr. I. N° 71
(٣) كان له سبعة عشر ولدا .
(٤) ابن خلصان (ج ١ ص ١٧٤) .
- (٥) أنظر ابن خلصان (ج ١ ص ١٧٥) . المترجم .
(٦) أنظر البلوي (سيرة ابن طولون ص ٢٤٨) . المترجم .
(٧) تزوجت المعتضد الخليفة العباسي سنة ٢٧٩، أنظر ابن
خلصان (ج ١ ص ١٧٤) . المترجم .
(٨) عن لقب الأخشيد أنظر كتاب الغرب لابن سميذ
(٩) اضبط هذا الاسم أنظر Wüstenfeld, I. c. p. 37

- ٨ ٤ - أبوالمسك كافور، (خادم الأخشيد)، (توفي في ٢٠ جمادى الأولى سنة ٣٥٧) (١١) ١١ المحرم سنة ٣٥٥ هـ
- ٥ - أبو الفوارس احمد بن علي جمادى الأولى ٣٥٧
- استولى جوهر القائد الفاطمي على مصر ١٧ شعبان سنة ٣٥٨

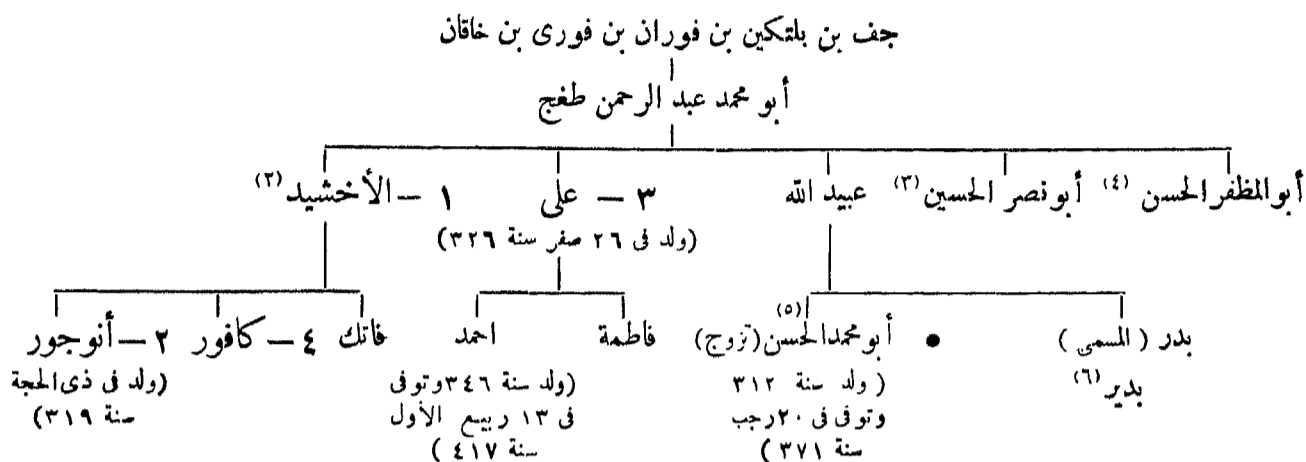

المراجع :

Wiistenfeld : Die Statthalter von Ägypten, Goettingen XXI. 1876.

دائرة المعارف الاسلامية (الطبعة الفرنسية) ، مادة « الأخشيديون » (C. H. Becker)

Zambaur : Neue Khalifenmünzen (Num. Zeitschr. Wien LV. 1922, p. 14).

٧٤ - الفاطميون

- أبو عبد الله الشيعي (٧) ٢٨٨ - ٢٩٨
- ١ - المهدي ، أبو محمد عبيد الله ، (توفي في ١٤ ربيع الأول سنة ٣٢٢) ٤ ربيع الثاني سنة ٢٩٧ هـ (٨)
- ٢ - القائم ، أبو القاسم محمد (عبد الرحمن) ، (توفي في ١٣ شوال سنة ٢٣٤) (٩) ١٤ ربيع الأول ٣٢٢
- ٣ - المنصور ، أبو طاهر اسماعيل ، (توفي في ٢٩ شوال سنة ٣٤١) ١٣ شوال ٣٣٤
- ٤ ٨ - المعز ، أبو تميم معد ، (توفي في ٣ ربيع الثاني سنة ٣٦٥) (١٠) ٣٤١ مستهل ذي القعدة
- فتحت مصر شعبان سنة ٣٥٨
- دخل المعز القاهرة رمضان سنة ٣٦٢
- ٥ ٨ - العزيز ، أبو منصور نزار ، (توفي في ٢٨ رمضان سنة ٣٨٦) ٥ ربيع الثاني ٣٦٥ (١١)
- ٦ ٨ - الحاكم ، أبو علي المنصور (١٢) ، (اختفى في ٢٧ شوال سنة ٤١١) ٢٩ رمضان ٣٨٦
- ٧ ٨ - الظاهر ، أبو الحسن علي ، (توفي في ١٥ شعبان سنة ٤٢٧) ١٠ ذي الحجة ٤١١ (١٣)

(٨) تاريخ الاستيلاء على رقادة .
 (٩) ظل خبر موته مكتوماً مدة طويلة ، وفي سنة ٣٣٥ ضربت النقود باسمه مرة أخرى ؛ المكتبة الأهلية بباريس (Bibl. Nat. III, N° 87) . ابن خلكان (ج ٢ ص ٢٧) .
 (١٠) ابن خلكان (ج ٢ ص ١٠١) .
 (١١) التولية الرسمية في ١٠ ذي الحجة سنة ٣٦٥ ؛ أنظر ابن خلكان (ج ٢ ص ١٥٢) .
 (١٢) نازعه أبو الفتوح الحسن بن جعفر شريف مكة الخلافة في سنة ٤٠٢ ؛ ابن خلكان (ج ٢ ص ١٢٦) .
 (١٣) تاريخ توليه رعيماً . أنظر ابن خلكان (ج ١ ص ٣٦٦)

(١) ابن خلكان (ج ١ ص ٤٣١) . أنظر تاريخ وفاته محققاً في (Weil : Gesch. d. Chalifen, III, 8.) (Wiistenfeld l.c. p. 50).
 (٢) ولد في ١٥ رجب سنة ٢٦٨ ؛ تزوج خديجة بنت ابن الفرات (الثاني) أنظر ص ٨
 (٣) قتل في موقعة العريش سنة ٢٢٨ في قتالة محمد بن رائق .
 (٤) عامل دمشق سنة ٣٣٧ . توفي سنة ٣٤٢ ، أنظر ص ٤٤
 (٥) كان وصياً على ابن عمه احمد الصغير سنة ٣٥٧
 (٦) عامل دمشق سنة ٣٢٤ أنظر ص ٤٤
 (٧) رجع دينار من سنة ٢٩٧ بالمكتبة الأهلية بباريس (Bibl. Nat. II, N° 928) .

- ٨٥ — المستنصر ، أبو تميم معد ، (توفى في ١٨ ذى الحجة سنة ٤٨٧) (١) . . . ١٥ شعبان سنة ٤٢٢ هـ
- ٩٥ — المستعلي ، أبو القاسم أحمد ، (توفى في ١٤ صفر سنة ٤٩٥) . . . ذوالحجة ٤٨٧
- ١٠٥ — الآسر ، أبو علي المنصور ، (اغتيل في ٢ ذى القعدة سنة ٥٢٤) (٢) . . . ١٤ صفر ٤٩٥
- فترة شفور: من ٢ ذى القعدة سنة ٥٢٤ إلى ١٥ المحرم سنة ٥٢٦ ، والخليفة المزعوم:
أبو القاسم المنتظر ، (القائم في آخر الزمان أو المهدي حجة الله على العالمين)
نحت وصاية الوزير أبي علي أحمد بن الأفضل (٣)
- ١١٥ — الحافظ ، أبو الميمون عبد المجيد ، (توفى في ٥ جمادى الآخرة سنة ٥٤٤) (٤) ١٥ المحرم ٥٢٥
- ١٢٥ — الظافر ، أبو المنصور اسماعيل ، (اغتيل في ٣٠ المحرم سنة ٥٤٩) (٥) ٦ جمادى الآخرة ٥٤٤
- ١٣٥ — الفائز ، أبو القاسم عيسى ، (توفى في ١٧ رجب سنة ٥٥٥) (٦) ٥٤٩
- ١٤٥ — العاضد ، أبو محمد عبد الله ، (خلع في ٣ المحرم وتوفى في ١٠ المحرم سنة ٥٦٧) (٧) ٥٥٥ رجب
- أقيمت الخطبة لاباسيين
المحرم ٥٦٧

المراجع :

Wüstenfeld : Die Statthalter von Ägypten.
Wüstenfeld : Geschichte der Fatimiden Chalifen, Goett. XXVI,
XXVII (1880, 1881).
M. van Berchem : C. I. A. I.
M. van Berchem : Notes d'Archéologie Arabe, (J. AS. 1891).
دائرة المعارف الاسلامية (الطبعة الفرنسية) : مادة « الفاطميون » (G. Graefe)
عن أصل هذه الأسرة أنظر هوامش البيان المغرب (ترجمة Fagnan) .

٧٥ - وزراء الفاطميين (٨)

العزير :

- ٣٦٥ أبو الفرج يعقوب بن يوسف بن ابراهيم بن هرون بن داود بن كلس ،
اليهودي ، (ولد سنة ٣١٨ ، أسلم في ١٨ شعبان سنة ٣٥٦) (٩)
- ٣٧٣ جبر بن القاسم شوال
- ٣٧٣ ابن كلس ، (للمرة الثانية) ، (توفى في ٥ ذى الحجة سنة ٣٨٠) المحرم
- ٣٨١ أبو الحسن علي بن عمر ، العتداس (دون لقب وزير) المحرم
- ٣٨٣ أبو الفضل جعفر ، ابن الفرات (الثالث) ، (أنظر ص ١٧) المحرم
- ٣٨٤ أبو عبد الله الحسين بن الحسن بن بازيار الموصلية

(١) قدر لبدو أن يموت قبل سيده المستنصر بيضعة اشهر .
أنظر (O.I.A.I.34) ، ابن خلكان (ج ٢ ص ١٠٣) .
(٢) تزوج علم سنة ٥٢٨ ؛ انظر C. I. A. N° 457 .
(٣) فيما يتعلق بفترة الشفور هذه والمراجع المتعرضة لهذه
الاحداث الطريفة ، أنظر (St. L. Poole: Préface du IV^o vol. du Cat. Br. M. p. IX-XIII et N°s 228-230)
(Bibl. Nat. III, N° 439) ودار الكتب المصرية رقم
١٢٦٨ من ١٩٤ و (Wüstenfeld: Fat. Chal. III. p. 74) .
توفى الآسر وامرأته حامل فلم يبايع الحافظ بالخلافة إلا بعد أن
ولدت بنتا . أنظر المقرئزي (تماظ الحنفا ص ٢٨٥) . المترجم .

(٤) ابن خلكان (ج ١ ص ٣٠٩) .
(٥) ابن خلكان (ج ١ ص ٧٨) .
(٦) ابن خلكان (ج ١ ص ٣٩٥) .
(٧) دائرة المعارف الاسلامية (الطبعة الفرنسية) مادة
« العاضد » (C. H. Becker)

(٨) في عهد الخلفاء الفاطميين الأربعة الأوائل لم يكن هناك
وزراء بل كان هناك قضاء يتولون الكتابة .
(٩) ابن خلكان (ج ٢ ص ٢٢٣) .

الفاطميون

جعفر الصادق، الامام السادس

اسماعيل (١)

محمد المكنوم (١)

جعفر الصادق
محمد الحبيب

عبد الله الرضا (٣)

أحمد أرق (٣)

الحسين التقي (٣)

عبد الله

عبيد الله المهدي (٤)
(ولد سنة ٢٥٩)

الحسن

محمد

علي

محمد

علي

الحسين

أبو علي أحمد
(توفي سنة ٣٨٢)

إلياس

أبو القاسم (٥)
عبد الرحمن

أبو طالب موسى

٢ - القاسم
(ولد في الحرم سنة ٢٨٠)

٣ - المنصور
(ولد سنة ٣٠٢)

٤ - المبرز (١)
(ولد في ١١ رمضان سنة ٣١٩)

٥ - العزيز
(ولد في ١٤ الحرم سنة ٣٤٤)

٦ - الحكيم
(ولد في ٢٣ ربيع الأول سنة ٣٧٥)

أبو كنانة

عقيل
(توفي سنة ٣٧٤)

محمد
(توفي سنة ٣٨٣)

أبو عبد الله الحسين
(توفي حول سنة ٣٣١)

عدنان

جزء

أبو عبد الله جعفر
(توفي حول سنة ٣٥٠)

هاشم

أبو جعفر طاهر

أبو سليمان داود
(توفي سنة ٣٤١)

أبو عبد الله جعفر
(توفي حول سنة ٣٥٠)

أبو القرات

عبد الجبار
(توفي سنة ٣٣٧)

عبد الله

ست الملك (٧)

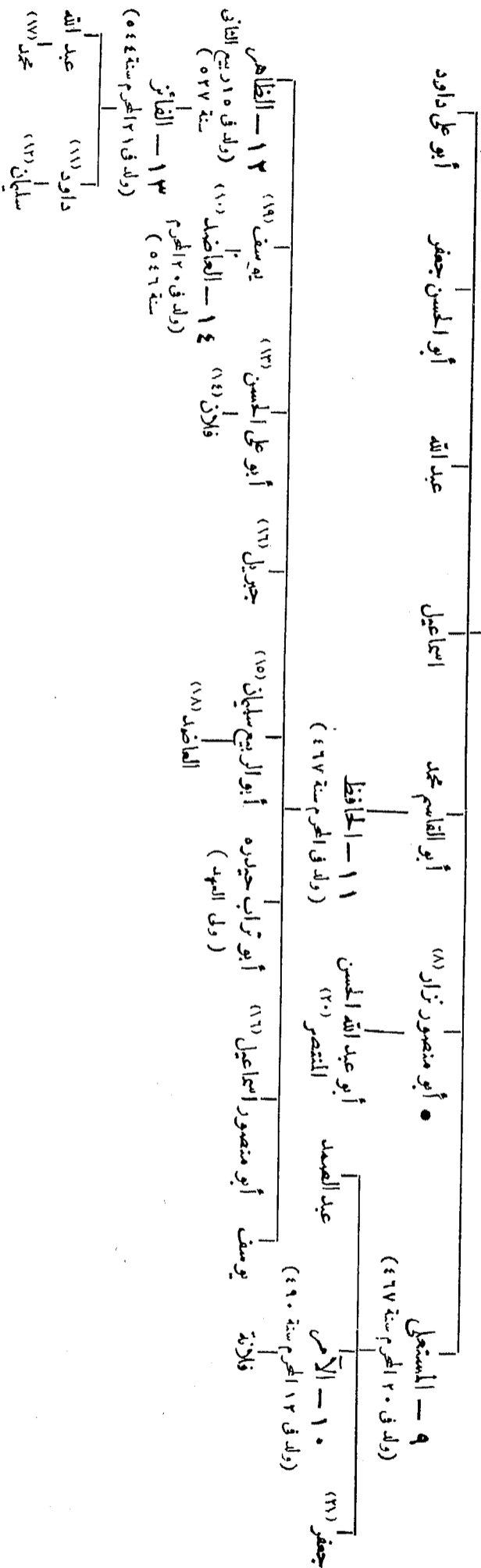
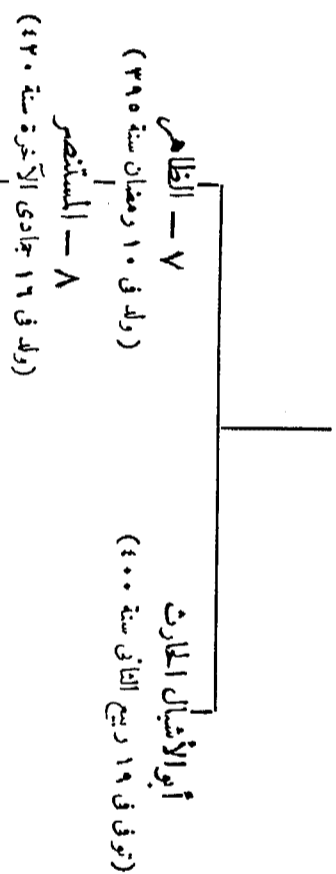

- (١٤) اغتاله الوزير عباس في مستهل صفر سنة ٥٤٩
- (١٥) قتله الوزير عباس .
- (١٦) قتلها الوزير عباس ، أنظر ابن خلكان (ج ١ ص ٧٨٨) الترجيح .
- (١٧) تأرب بالمهدي ، ناز عباس وصلب حول سنة ٧٠٠
- (١٨) يقول بكر (G.H. Becker) أن الماصد ابن سليمان وهذا غير صحيح .
- (١٩) يقول ويستفيلد (Wüstenfeld) أن يوسف ابن الظاهر وهذا غير صحيح . أسس الوزير عباس بن أبي القتيوح بقتله
- (٢٠) تاريخ قتل في رمضان سنة ٥٥٧
- (٢١) تأسس على الآخرة سنة ٥١٩ (٣١)
- (٣١) ولد سنة ٣٦٢ ومات سنة ٤١٥ وكانت تحكم باسم الظاهر ابن اخيه .
- (٣٨) أمام الباطنية والدرود ، إجماع المصطفى لدين الله ، ولد في ١٠ ربيع الأول سنة ٤٣٧ وقتل بالظاهر سنة ٤٨٨
- (٣٩) القاضي ، ولد سنة ٣٣٧ وتوفي سنة ٣٦٨ أو ٣٧٤ ، انظر ابن خلكان (ج ١ ص ١٢١) .
- (٤٠) تزوج ابنة الوزير طلائع ؛ ابن خلكان (ج ١ ص ٢٣٩) .
- (٤١) طرد من القاهرة سنة ٦٥٩
- (٤٢) تأسس بصعيد مصر .
- (٤٣) دس له السم في ٢٠ جادى الأولى سنة ٥٢٩ (١٣٦)
- (٤٤) إمام الاسماوية ، توفي بالدينية سنة ١٤٥
- (٤٥) اللقب بالتمام (تمام الزمان) ؛ من أولاده المختلف في أسمهم انظر (Pat. I. p. 13) .
- (٤٦) الأمية المستوردون .
- (٤٧) أول الخلفاء الفاطميين ؛ هذا لقب أكثر قربان من الحقيقة . عن الانساب المختلفة لهذا الخليفة أنظر (Wüstenfeld : Pat. I. p. 13) .
- (٤٨) وابن خلكان (ج ١ ص ٢٧٣) .
- (٤٩) ولى المهدي سنة ٤٠٤
- (٥٠) تزوج دوزداره ، أم المهدي أنظر (اتنباط الميقات ص ٢٨٩) . الترجيح (٣١)

سنة ٣٨٥ هـ	.	.	.	أبو محمد الحسن بن عمار بن أبي الحسين ، أمين الدولة ^(١)
٣٨٥	.	.	.	الفضل بن الصالح ^(٢) الوزيري ، (بضعة أيام)
٣٨٥	ذو القعدة	.	.	عيسى بن نسطورس ، (نصراني) ، (حتى رمضان سنة ٣٨٦)

الحاكم :

٣٨٦	رمضان	.	.	الاستاذ أبو الفتوح برجوان الصقلي ، (اغتيل في ٢٦ ربيع الثاني سنة ٣٩٠) ^(٣)
٣٩٠	ربيع الثاني	.	.	أبو العلاء فهد بن ابراهيم ^(٤) الرئيس ، (اغتيل في ٨ جمادى الآخرة سنة ٣٩٣)
٣٩٣	جمادى الآخرة	.	.	أبو الحسن علي بن عمر ، العداس ، (للمرة الثانية) ، (ولي شهراً ثم اغتيل في رجب سنة ٣٩٣)
٣٩٣	شعبان	.	.	أبو الحسن علي بن الحسين ، ابن المغربي (الثاني) ، (اغتيل في ٣ ذي الحجة سنة ٤٠٠)
٤٠٣	١٩ ربيع الاول	.	.	الحسين بن طاهر الوزان ^(٥) ، أمين الأمان ، (اغتيل في جمادى الآخرة سنة ٤٠٥)
٤٠٥	جمادى الآخرة	.	.	عبد الرحمن بن أبي السيد ^(٦) ، (اغتيل بعد اثنين وستين يوماً من توليته)
٤٠٥	شعبان	.	.	أبو العباس الفضل بن جعفر ، ابن الفرات (الرابع) ، (اغتيل بعد خمسة أيام من توليته أنظر ص ١٧)
٤٠٥	شعبان	.	.	أبو الحسن علي بن جعفر ^(٧) بن فلاح ، الكتامي ، قطب الدين ، سيف الدولة ذو الرياستين

الظاهر :

٤١١	ذو الحجة	.	.	أبو الحسين عمار بن محمد ^(٨) ، خطير الملك ، رئيس الرؤساء
٤١٢	ربيع الاول	.	.	أبو الفتوح موسى بن الحسين ^(٩) ، بدر الدولة ، (خلع ثم اغتيل في ٢٠ شوال سنة ٤١٣)
٤١٣	المحرم	.	.	أبو الفتوح المسعود بن طاهر الوزان ، شمس الملك المكي ^(١٠)
—		.	.	أبو محمد الحسن بن صالح الروذباري ، عميد الدولة
٤١٨		.	.	أبو القاسم علي بن أحمد الجرجرائي ، نجيب الدولة ^(١١)

المستنصر :

٤٢٧	شعبان	.	.	الجرجرائي ، (استبقى)
٤٣٦	رمضان	.	.	ابن الانباري ، (قتل في ٥ المحرم سنة ٤٤٠)
٤٤٠		.	.	أبو منصور (أو نصر) صدقه بن يوسف الفلاح ، (كان هو ديانم أسلم مات مقتولاً)
٤٤٠		.	.	أبو البركات الحسين (أو الحسن) بن عماد الدولة محمد (ابن أخي الجرجرائي)

ابن أبي السيد ولياً في وقت واحد . المترجم .
 (٧) ذكر ابن منجب (ص ٣٠) أن اسمه « أبو الحسن علي ابن جعفر بن فلاح وزير الوزراء ذو الرياستين قطب الدولة » . المترجم .
 (٨) أنظر ابن منجب (ص ٣٣) . المترجم .
 (٩) ذكر ابن منجب (ص ٣٤) أن لقبه يد الدولة . المترجم .
 (١٠) ذكر المقرئ (تماظ الحنفا ص ٢٧١) أن لقبه شمس الملوك .
 أنظر : ابن منجب (ص ٣٣) . المترجم .
 (١١) أمر الحاكم بقطع ذراعيه في ربيع الثاني سنة ٤٠٤ ، توفي في ٧ رمضان سنة ٤٣٦ . ابن منجب (ص ٣٥) . المترجم .

(١) كبير كتامة وشيخها وسيدها . أنظر : ابن منجب (الاشارة إلى من نال الوزاوة) . Bulletin de l'Inst. Franç. T. XXV, p. 85 . المترجم .
 (٢) ذكر ابن منجب (ص ٢٣) أن اسمه فضل بن صالح الوزيري . المترجم .
 (٣) كان خصياً أسود من مماليك العزيز ، أنظر ترجمته في ابن خلكان (ج ١ ص ٨٨) .
 (٤) أنظر : ابن منجب (ص ٢٧) . المترجم .
 (٥) أنظر ابن منجب (ص ٢٩) . المترجم .
 (٦) ذكر ابن منجب (ص ٣٠) أن الحسن وعبد الرحمن

٤٤١	شوال	أبو الفضل سعيد بن مسعود ^(١)
٤٤٢	المحرم	أبو محمد الحسن (أو الحسين) بن علي بن عبد الرحمن اليازوري
٤٥٠	المحرم	أبو الفرج عبد الله بن محمد البابلي ، شرف الملة ، كفيل الدين
٤٥٠	٢٥ ربيع الثاني	أبو الفرج محمد بن جعفر بن محمد بن علي بن الحسين المغربي [الرابع]
٤٥٢	٩ رمضان	البابلي ، (للمرة الثانية) خلفه وزراء لم تطل أيامهم ^(٢)
٤٦٦	٢٨ جمادى الاولى	أبو النجم بدر الجمالي المستنصري ، أمير الجيوش (مولى جمال الدولة بن عمار توفي في ربيع الأول سنة ٤٨٧)
٤٨٧	ربيع الأول	أبو القاسم شاهنشاه الأفضل بن بدر الجمالي أمير الجيوش ^(٣) ، (توفي في ٣٠ رمضان سنة ٥١٥)

المستعلي :

٤٨٧	ذو الحجة	الأفضل ، (استبقى) شرف المعالي بن الأفضل
-----	----------	--

الآمر :

٤٩٥	صفر	شرف المعالي ، (استبقى) ، (اغتيل في ٢٣ رمضان سنة ٥١٥)
٥١٥	مستهل ذي القعدة	أبو عبد الله محمد المأمون بن قاتك بن مختار البطائحي ، (ولد في سنة ٤٧٨ ، وصاب في ٤ رمضان سنة ٥١٩) دور وزراء ٥١٩ — ٥٢٥

الحافظ :

٥٢٥	المحرم	أبو علي أحمد بن الأفضل ، المسمى (كتيقات) ، (اغتيل في ١٦ المحرم سنة ٥٢٦)
٥٢٦	المحرم	يانس (مملوك أرمني) ، (دس له السم في ٢٦ ذي الحجة سنة ٥٢٦)
٥٢٦	ذو الحجة	أبو علي الحسن بن الحافظ ، (ولي العهد ووزير أبيه)
٥٢٨		أبو الربيع سليمان ، (ابن الخليفة) ، (مات بعد شهرين)
٥٢٩	١١ جمادى الآخرة	أبو المظفر بهرام تاج الملوك سيف الاسلام ، (سبى أرمني انتخبه الجند)
٥٣١	١٢ جمادى الأولى	رضوان بن الولختي ^(٤) ، (فر في ١٤ شوال سنة ٥٣٣) دور وزراء ٥٣٣ — ٥٤٤

الظافر :

٥٤٤	رجب	أبو الفتح نجم الدين سليمان بن محمد ، ابن مصال اللخني ^(٥) ، (توفي في ذي القعدة سنة ٥٤٤)
-----	-----	--

(١) ذكر ابن منجب (ص ٣٩) أن اسمه صاعد بن مسعود . المترجم .

(٢) أنظر (Wüstenfeld, III, 26) .

(٣) ابن خاسكان (ج ١ ص ٢١١) .

(٤) ذكر المقرئ (تماظ الحفا ص ٢٨٥) أن اسمه رضوان بن ولختي . المترجم .

(٥) ذكر صاحب النجوم الزاهرة (ج ٥ ص ٢٤٥) أن اسمه أبو الفتح نجم الدين سليم بن محمد بن مصال المغربي أمير الجيوش . المترجم .

- أبو الحسن علي بن سلار، الملك العادل سيف الدين (ابن السلار) (قتله زوج
ابنته وخليفته العباس في ٦ المحرم سنة ٥٤٨) (١١)
٥٤٨ المحرم (أمير زيري)
(أنظر ص ١١١)

الفائز :

- ٥٤٩ ربيع الأول ١٩ الملك الصالح طلائع بن رزنيك ، أبو الغارات ، (ولد سنة ٤٩٠ ، توفى في ١٩
رمضان سنة ٥٥٦) (١٢)

العاضد :

- ٥٥٥ رجب أبو شجاع العادل محيي الدين رزنيك بن طلائع
٥٥٨ المحرم ٢٢ أبو شجاع شاور بن مجير بن نزار (١٣)
٥٥٨ رمضان أبو الأشبال ضرغام بن عامر بن ستوار اللخمي ، الملك المنصور (١٤)
(توفى في رمضان سنة ٥٥٩)
٥٦٠ رجب شاور ، (للمرة الثانية)
٥٦٣ شيركوه ، (توفى في ٢٢ جمادى الآخرة سنة ٥٦٤)
٥٦٤ جمادى الآخرة } (أنظر الأيوبيين) { صلاح الدين

٧٦ - الأيوبيون

١ - في مصر :

- ٥٦٤ (٥) الملك الناصر صلاح الدين أبو المظفر يوسف ، (توفى في ٢٧ صفر سنة ٥٨٩) (١٦)
٥٨٩ صفر ٢٧ الملك العزيز [الأول] عماد الدين أبو الفتح عثمان (١٧) ، (توفى في ٢٧ المحرم سنة ٥٩٥)
٥٩٥ مستهل صفر الملك المنصور ناصر الدين محمد
٥٩٦ الملك العادل [الأول] سيف الدين أبو بكر أحمد ، (صاحب دمشق) ،
(توفى في ٧ جمادى الآخرة سنة ٦١٥)
٦١٥ جمادى الآخرة الملك الكامل [الأول] ناصر الدين أبو المعالي محمد ، (صاحب دمشق) .
(توفى في ٢٢ رجب سنة ٦٣٥)
٦٣٥ رجب الملك العادل [الثاني] سيف الدين أبو بكر ، (صاحب دمشق) ، (عزك في
٨ ذى الحجة سنة ٦٣٧) (١٨)

بتبعيته لنور الدين محمود بن زنكي حتى سنة ٦٥٩
(٦) استولى على آمد سنة ٥٧٩ وأعطاهما لصديقه محمد بن قره
أرسلان الأرتقي، استولى على بيت المقدس في ٢٩ رجب سنة ٥٨٣؛
ابن خلسكان (ج ٢ ص ٣٧٦) .
(٧) أعلن استقلاله سنة ٥٩١
(٨) مات بالسجن في ١٢ شوال سنة ٦٤٥ ، دائرة المعارف،
الاسلامية (الطبعة الفرنسية) «مادة العادل» (C. H. Becker)

(١١) تزوج بلاره أرملة الأمير ابن الفتوح بن تميم بن المعز الزيري،
وصل إلى مصر سنة ٥٠٣ ، ابن خلسكان (ج ١ ص ٣٧٠) .
(١٢) ابن خلسكان (ج ١ ص ٢٣٨) ، المقرئ (اماط الحنفا
ص ٢٨٥) . المترجم .
(١٣) أنظر ابن خلسكان (ج ١ ص ٢٢٠) . المترجم .
(١٤) أنظر ابن خلسكان (ج ١ ص ٢٢١) . المترجم .
(١٥) ظل صلاح الدين (صاحب مصر منذ سنة ٥٦٤) يعترف

- ٥ الملك الصالح نجم الدين أيوب ، (صاحب دمشق) ، (توفى بالنصورة في ١٥ شعبان سنة ٦٤٧)^(١)
 الملك المعظم توران شاه [الرابع] ، (صاحب دمشق) ، (قتل في ٢٩ من المحرم سنة ٦٤٨)
 الملك الأشرف [الثاني] مظفر الدين موسى بن يوسف بن محمد
 (عزله أيك ولسكن اسمه ظا، يذكر في الخطبة حتى سنة ٦٥٢)

ب — في دمشق^(٢) :

- الملك الأفضل نور الدين أبو الحسن علي^(٣)
 ● ٥٨٢ الملك العادل [الأول] سيف الدين أبو بكر أحمد ، (نائب العزيز عثمان)
 ● ٥٩٢ الملك المعظم ، (حاكم)
 ٦١٥ — ٥٩٧
 الملك المعظم شرف الدين عيسى
 الملك الناصر صلاح الدين داود^(٤)
 الملك الأشرف [الأول] مظفر الدين أبو الفتح موسى ، (صاحب العراق) ، (توفى في ٤ المحرم سنة ٦٣٥ ؟)
 ● ٦٣٤ الملك الصالح عماد الدين اسماعيل
 ٦٣٥ جمادى الأولى } الملك الكامل [الأول] محمد ، (توفى بعد ذلك بشهرين)^(٦)
 ٦٣٥ رجب } الملك العادل [الثاني] سيف الدين أبو بكر
 ٦٣٦ } الملك الصالح نجم الدين أيوب
 ● ٦٣٧ الملك الصالح اسماعيل ، (للمرة الثانية)^(٧)
 ● ٦٤٣ الملك الصالح نجم الدين أيوب ، (صاحب مصر)^(٨) ٨ جمادى الأولى ٦٤٣
 (للمرة الثانية)
 الملك المعظم توران شاه [الرابع] ، (ومعه مصر)
 ● ٦٤٧ الملك الناصر [الثاني] صلاح الدين يوسف^(٩) ، (صاحب حلب)
 ٦٤٨ ١٧ ربيع الثاني
 بيبرس ، (صاحب مصر)

ج — في حلب :

- ٥٧٩ الملك العادل [الأول] سيف الدين أبو بكر أحمد

(٤) كان أبو منصور عز الدين أيك المعظم صاحب صرخد ونائب دمشق من سنة ٦٢٤ إلى ٦٢٦
 (٥) هناك درم من هذه السنة بالمتحف البريطاني (Br. M. Add. 1 N° 437 e, p. 335) ، لذلك لا يبعد أن يكون الأشرف قد توفى في نهاية سنة ٦٣٤
 (٦) الجواد يونس بن مودود حاكم من سنة ٦٣٥ إلى ٦٣٦
 (٧) يوجد نقش باسمه بدمشق في الواجهة الشمالية من الأسوار تاريخه سنة ٦٤١، أنظر (Berchem : Inschriften Oppenheim p. 152, N° 192) ، ومن سنة ٦٤٢ فصاعداً أنظر (Sauvaire : J. As. mai-juin 1894, p. 499 note 338)
 (٨) دان بالتبعية لسكيخسرو الثاني الساجوق . أنظر . (Contr. I, N° 77)
 (٩) أمر هولوكو بقتله في جمادى الأولى سنة ٦٥٩

(١) لما توفى الملك الصالح نجم الدين أيوب اضطلمت زوجته شجر الدر بالحكم ثم نودي بها ملكة في ١٥ صفر سنة ٦٤٨ بعد وفاة تورانشاه ، وبعد ذلك بشهرين (في ٢٩ ربيع الثاني) تنازلت عن لقب السلطنة لزوجها أيك وظلت تنفرد بالسلطة حتى ماتت في ٢٧ ربيع الأول سنة ٦٥٥ St. Lane-Poole : Br. M. Cat. IV Introd. XVII.
 (٢) ولي صلاح الدين أخاه الأكبر تورانشاه الأول دمشق في المحرم سنة ٥٧٢
 (٣) أصبح منذ سنة ٥٨٩ كبير البيت كله ؛ عزل سنة ٥٩٢ وعين حاكماً لصرخد ثم أصبح أتابكاً بمصر من سنة ٥٩٥ إلى ٥٩٧ وصاحب قلعة النجم وسروج وبميساط من سنة ٥٩٧ إلى ٥٩٩ ، توفى بميساط في صفر سنة ٦٢٢ ، أنظر ابن خلكان (ج ١ ص ٣٧١) .

- Δ الملك الظاهر غياث الدين أبو الفتح غازي [الأول] ، (شيعي . توفى في جمادى الآخرة سنة ٥٨٢ هـ)
٢٣ جمادى الآخرة سنة ٦١٣
- Δ الملك العزيز غياث الدين أبو المظفر محمد ، (توفى في ٤ ربيع الأول سنة ٦٣٤)
٦١٣ جمادى الآخرة
٦٣٤ ربيع الأول ضيفة خاتون (١)
- الملك الناصر [الثاني] صلاح الدين يوسف (٢) ، (كان بدمشق أيضا منذ سنة ٦٤٨ ، توفى في شوال سنة ٦٥٨)

د - في ميا فارقين (وسنجان) (٣) :

- الملك الناصر صلاح الدين يوسف بن أيوب (٥) ٢٩ جمادى الأولى ٥٨١ (٤)
- الملك العادل سيف الدين أبو بكر ، (صاحب دمشق) ٥٩١
- Δ الملك الأوحده نجم الدين أيوب ٥٩٦
- Δ الملك الأشرف [الأول] مظفر الدين أبو الفتح موسى ، (انظر دمشق) ٦٠٧
- Δ الملك المظفر شهاب الدين غازي ٦١٧
- فتحها المغول مؤقتاً ٦٢٨
- Δ الملك الكامل [الثاني] ناصر الدين محمد ٦٤٢
- فتحها المغول نهائياً ٦٥٨

هـ - في اليمن :

- الملك المعظم شمس الدين توران شاه [الأول] بن أيوب (٧) رجب ٥٦٩ (٦)
- الملك العزيز سيف الاسلام ظهير الدين أبو الفوارس طغتكين بن أيوب (لم يسلم الى اليمن إلا سنة ٥٧٨) ٥٧٧ (٨)
- معز الدين اسماعيل بن طغتكين ١٩ شوال ٥٩٣
- الملك الناصر أيوب بن طغتكين ٥٩٨
- الملك المظفر سليمان بن سعد الدين شاهنشاه [الثاني] ، (توفى سنة ٦٤٩) ٦١١
- الملك المسعود صلاح الدين يوسف بن الكامل ٦١٢
- الاستيلاء على مكة ٦١٩
- بنو رسول ٦٢٦

و - في بعلبك (٩) :

- الملك المعظم شمس الدين توران شاه [الأول] بن أيوب ٥٦٨
- عز الدين فروخ شاه داود بن شاهنشاه (١٠) [الأول] جمادى الأولى ٥٧٥

التي كانت ماسكا له منذ سنة ٥٦٨ هـ مع احتفاله بالسلطة في اليمن ، لكنه عزل في ذي القعدة سنة ٥٧٥ هـ وولى على الاسكندرية وتوفى بها في مستهل صفر سنة ٥٧٦ هـ ، أنظر ترجمته في ابن خلكان . (ج ١ ص ٩٩) .

(٨) أنظر الخرجي (المقود اللؤلؤية ص ٢٩) ، توفى باليمن في ١٩ شوال سنة ٥٩٣ هـ ، أنظر ابن خلكان (ج ١ ص ٢٣٧) .

(٩) ما ذكره سخاو (Sachau) في كتابه (Verzeichnis) (N° 36. p. 19) ليس صحيحا . أنظر دائرة المعارف الاسلامية (الطبعة الفرنسية) .

(١٠) أنظر (J. Ath. XI) والنجوم الزاهرة (ج ٦ ص ٢٦) .
الترجم .

(١) أنظر أبي الفدا (ج ٣ ص ١٧٩) . المترجم .
(٢) حامل السلاحته . أنظر أبي الفدا (ج ٣ ص ٢٢٠) .
(Contr. I, N° 77, III N° 1 522) و(Iavoix, III, N° 570) (Corections p. 595).

(٣) أنظر (Contrib. III, N° 517-519)

(٤) تاريخ استيلاء صلاح الدين على ميفارقين .

(٥) نائبه بميفارقين تقي الدين عمر بن شاهنشاه صاحب حماه .

(٦) استولى على زبيد في ٩ شوال سنة ٥٦٩ هـ وعلى صنعاء في

المحرم سنة ٥٧٠ هـ ، أنظر الخرجي (المقود اللؤلؤية ص ٢٩) .

(٧) عاد توران شاه الأول في المحرم ٥٧٢ هـ وأقام ببعلبك

سنة ٥٧٨ هـ	.	الملك الأجدد مجد الدين بهرام شاه بن داود ^(١)
٦٢٧	.	الملك الأشرف [الأول] بن مظفر الدين موسى (صاحب دمشق)
٦٣٥	جمادى الأولى	الصالح اسماعيل ، (أخو السابق)
٦٤٣	}	الصالح أيوب
٦٤٧		توران شاه [الرابع]
٦٤٨		الناصر يوسف ، (حق سنة ٦٥٨)

ز - في حمص :

٥٧٤		الملك القاهر ناصر الدين محمد بن شيركوه ، (توفى في ٩ ذى الحجة سنة ٥٨١)
٥٨١	ذو الحجة	الملك المجاهد صلاح الدين شيركوه [الثاني] ، (توفى في ١٩ رجب سنة ٦٣٧)
٦٣٧	رجب	الملك المنصور ناصر الدين ابراهيم بن شيركوه [الثاني] ، (توفى في ١٠ صفر سنة ٦٤٤)
٦٤٤	صفر	الملك الأشرف مظفر الدين موسى [الثاني] بن ابراهيم ، (توفى في ١٠ صفر سنة ٦٦٢)
		صاحب تل باشر أيضاً
		٦٤٨ - ٦٤٦
		٦٦١ استولى بيبرس على حمص

ح - في الكرك :

٥٨٤	.	الملك العادل [الأول] سيف الدين أبو بكر بن أيوب
٥٩٢	.	الملك المعظم شرف الدين عيسى بن أبي بكر ، (في دمشق فيما بعد)
٦٢٤	.	الملك الناصر صلاح الدين داود بن عيسى ، (صاحب دمشق) ، (استولى على بيت المقدس في ٩ جمادى الأولى سنة ٦٣٧)
٦٣٧	.	الملك المغيث نحر الدين عمر بن العادل [الثاني] بن الكامل
	.	٦٦١ استولى بيبرس على الكرك

ط - في حماه :

٥٧٤		الملك المظفر [الأول] تقي الدين أبو سعيد عمر ^(٢) ، (توفى في ١٩ رمضان سنة ٥٨٧)	Δ
٥٨٧	رمضان	الملك المنصور [الأول] ناصر الدين أبو المعالي محمد ، (توفى في ٢٢ ذى القعدة سنة ٦١٧)	Δ ●
٦١٧	ذو القعدة	الملك الناصر صلاح الدين قلعج أرسلان	Δ
٦٢٦	.	الملك المظفر [الثاني] تقي الدين محمود	Δ
٦٤٢	.	الملك المنصور [الثاني] سيف الدين مجد ^(٣)	

(١) أخذ الزيداني بدلا من بملبك سنة ٦٢٧ ، اغتيل في ١٢ شوال سنة ٦٢٨ ، أنظر النجوم الزاهرة (ج ٦ ص ١٢١) . المترجم .
 (٢) كان صاحب حران والرها أيضاً منذ سنة ٥٨٦ . أنظر ابن خلكان (ج ١ ص ٣٨٣) .
 (٣) عزل في سنة ٦٥٨ ثم أعيد بعد قليل .

سنة ٦٨٣ هـ	المملك المنظفر [الثالث] تقي الدين محمود ، (توفي في ٢١ ذى القعدة سنة ٦٩٨)	
	استولى الناصر محمد على حماه ومنحها للأمير سنقر ٦٩٨	
٧١٠ جمادى الأولى	المملك الصالح المؤيد عماد الدين أبو الفدا اسماعيل ^(١)	Δ
٧٣٢ المحرم	المملك الأفضل محمد بن اسماعيل	Δ

ي - في حصن كيفا (وآمد) :

٦٢٩	المملك الصالح نجم الدين أيوب بن الكامل	
	بالرها وحران ٦٣٣	
	بسنجار ونصيبين ٦٣٥	
٦٣٦	المملك العظيم توران شاه [الرابع] بن أيوب بن الكامل ^(٢)	
٦٤٧	المملك الموحد تقي الدين عبد الله بن توران شاه ^(٣)	
٦٨٢	المملك الكامل أبو بكر محمد بن عبد الله	
—	المملك العادل مجير الدين محمد بن أبي بكر	
—	المملك العادل شهاب الدين غازي بن محمد	
—	المملك الصالح أبو بكر بن غازي	
٧٨٠	المملك العادل نغر الدين سليمان بن غازي	Δ
—	المملك الأشرف شرف الدين أحمد بن سليمان	
٨٣٦	المملك الصالح صلاح الدين خليل [الأول] بن أحمد	
٨٥٦	المملك الكامل أحمد بن خليل	
—	المملك العادل خلف بن محمد بن أحمد	
٨٦٦	خليل [الثاني] بن سليمان بن أحمد (؟)	
—	سليمان [الثاني] بن خليل بن سليمان	
٩٣٠	الحسين بن خليل بن خليل	

ك - في آمد :

حتى سنة ٦٢٩	بنو أرتق	
٦٢٩	المملك الصالح نجم الدين أيوب بن الكامل ،	Δ

ل - في بانياس وسيبه :

—	المملك الأفضل نور الدين علي	
—	المملك العادل [الأول] سيف الدين أبو بكر أحمد	
٦٠٨	المملك العزيز [الثاني] عماد الدين عثمان بن العادل	Δ
٦٣٠	المملك الظاهر غازي بن عثمان ، (توفي سنة ٦٣٠)	

(١) المؤرخ الشهير .

(٢) أنظر . (Congrès de Bruxelles 1910, p. 493-505) Ahmed Tewhid : Monnaies des Ayyubites de Hisn- Keifa

Sachau : Verzeichnis N°. 38 p. 19.

(٣) ضاعت آمد سنة ٦٣٨

سنة ٦٣٠ هـ

الملك السعيد نحر الدين (أومجد الدين) حسن (بالمق من سنة ٦٤٤ إلى سنة ٦٥٧).
إستولى بيبرس على بانياس وسببيه ٦٥٨

م - في بصرى :

٦١٥

Δ الملك الصالح عماد الدين أبو طاهر اسماعيل بن العادل (ثم بدمشق
حتى سنة ٦٤٤)

المراجع :

أبو القدا : المختصر في أخبار البشر .
ابن الأثير : الكامل .

Justi : Namenbuch p. 462.

M. van Berchem : Arabische Inschriften aus Armenien

دائرة المعارف الاسلامية (الطبعة الفرنسية) مادة « الأيوبيون » (C. H. Becker)

St. Lane-Poole : Saladin and the fall of the Kingdom of Jerusalem
(London 1898).

Sauvaire: Description de Damas (Ilmawi J-As. mars-avril 1895 p. 294.)

Recueil des Historiens des Croisades (Hist. Or.I-V) .

أسامة بن منقذ (نشرة Derenbourg باريس ١٨٨٩) .

Zambaur : Nouvelles Contributions, Num. Zeitschr. Wien 1914.

(١)

الأيوبيون

(إبناؤه صلاح الدين الثانية عمر)

مروان

نادي^(١٠)

نجم الدين أبو الشكر أوب

(توفي في ١٨ ذي الحجة سنة ٥١٨هـ)^(١١)

الناصر (الأول) صلاح الدين يوسف
(ولد بيكرين سنة ٥٣٢هـ)^(١٢)

سيف الدين
(انتقل من ١٥٨هـ)

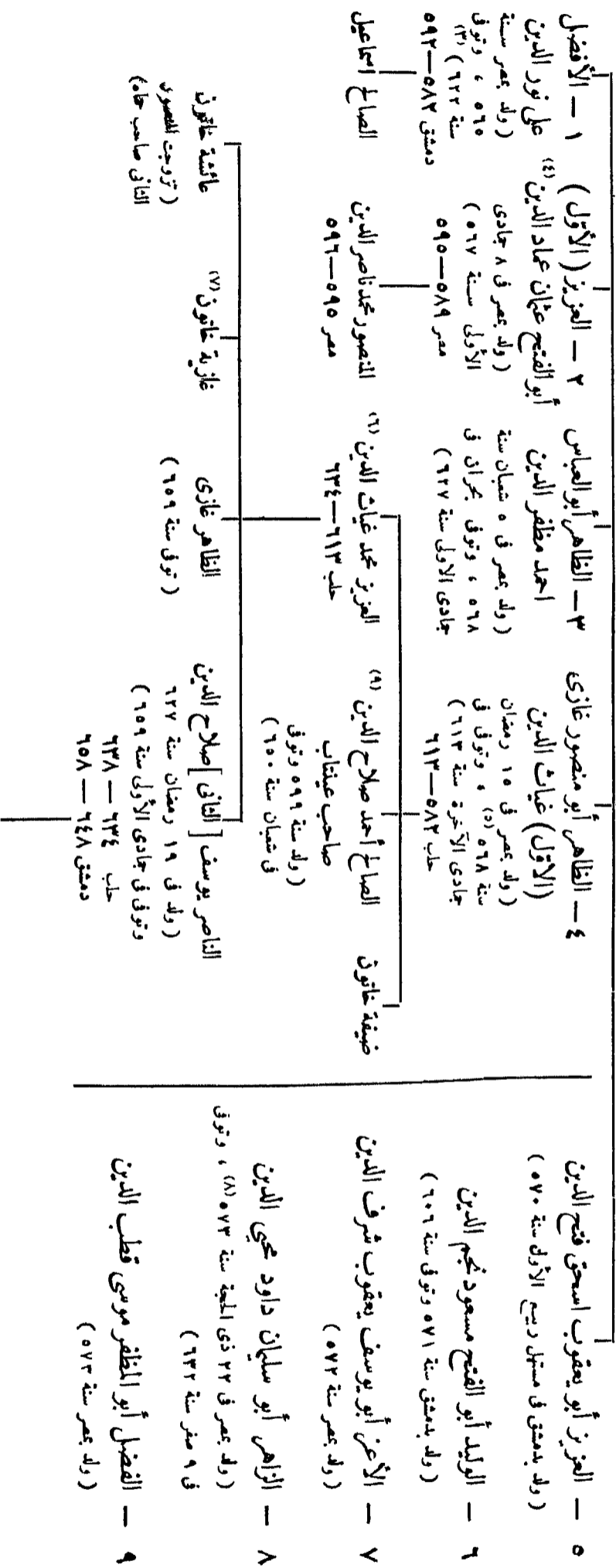

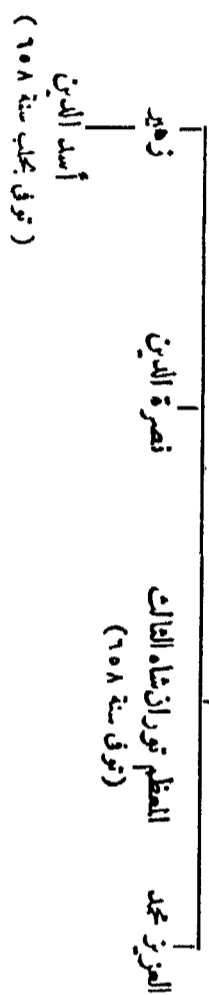

- (١) ابن خلكان (ج ١ ص ٨٤)
- (٢) تزوج أخته بجيه الدين أبي بن محمد بن بوي . انظر الجوردين .
- (٣) حاكم مصر سنة ٥٧٩
- (٤) تزوج أخته النازي الثاني . انظر الأرتيئين .
- (٥) تزوج صافية بنت المادل أم الميرز . انظر ابن خلكان (ج ١ ص ٤٠٢)
- (٦) ولد في ه ذى الحجة سنة ٦١٠ . تزوج فاطمة بنت الكامل . توفي في ٣ ربيع الأول سنة ٦٣٤
- (٧) تزوجت كنجشرو الثاني . انظر Gonth, III N° 522
- (٨) صاحب اليرة حتى سنة ٦٢٨ . انظر ابن خلكان (ج ١ ص ١٧٦) ، ذكر ابن خلكان ان ابيه بجيه الدين . المترجم .
- (٩) انظر السلوك (ج ١ ص ٣٨٩) . المترجم .
- (١٠) انظر السلوك (ج ١ ص ٣٨٩) . المترجم .

- ١٠ - الأشرف أبو عبد الله محمد عزيز الدين
(ولد بمدينة سنة ٥٧٥)
- ١١ - محسن أبو العباس أحمد ظهير الدين
(ولد بمصر سنة ٥٧٧)
- ١٢ - المظلم أبو منصور توران شاه (الثاني) بغر الدين
(صاحب رومين) ، (ولد بمصر في ربيع الأول سنة ٥٧٧
وتوفي سنة ٦٥٨)
- ١٣ - الجواد أبو سعيد أيوب ركن الدين
(ولد سنة ٥٧٨)
- ١٤ - غالب أبو الفتح ملك شاه ناصر الدين
(ولد في رجب سنة ٥٧٨)
- ١٥ - المنصور أبو بكر عز الدين
(ولد بجران بدوفاة أبيه)
- ١٦ - شاذي ، إمام الدين ، (أمه أم ولد)
- ١٧ - مروان نصرة الدين ، (أمه أم ولد)
- ١٨ - انطضر مظفر الدين المشعشع ، (صاحب بهري)
(ولد سنة ٥٦٨ وتوفي سنة ٦٢٧)
- ١٩ - مونسمة خاتون ، (تزوجت الكامل محمد بن المادل)
- ٢٠ - فلاة ، (تزوجت حسام الدين لا حين عمر)

(ب)

الأيوبيون

ابناء نور الدين وشيخه

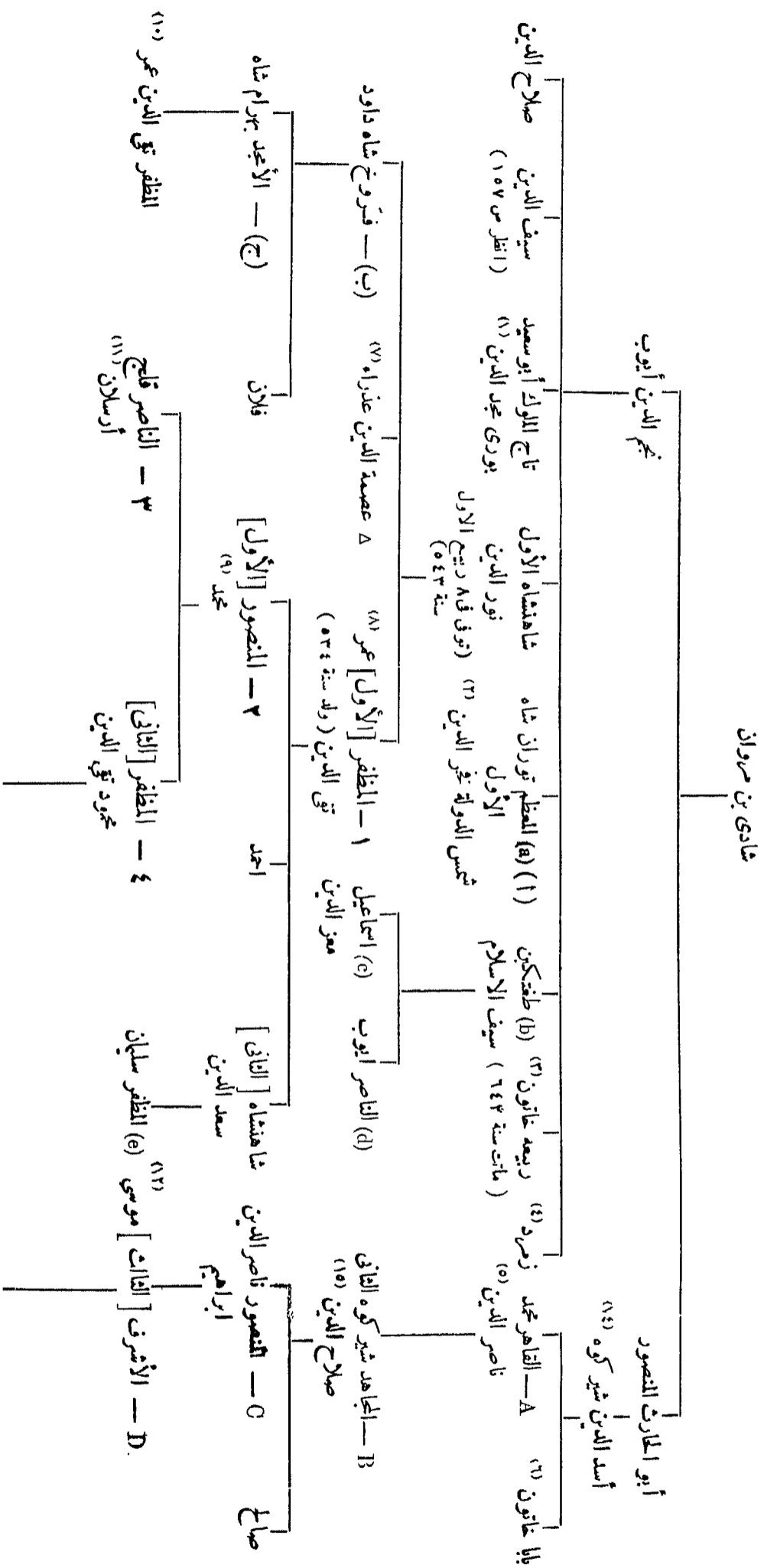

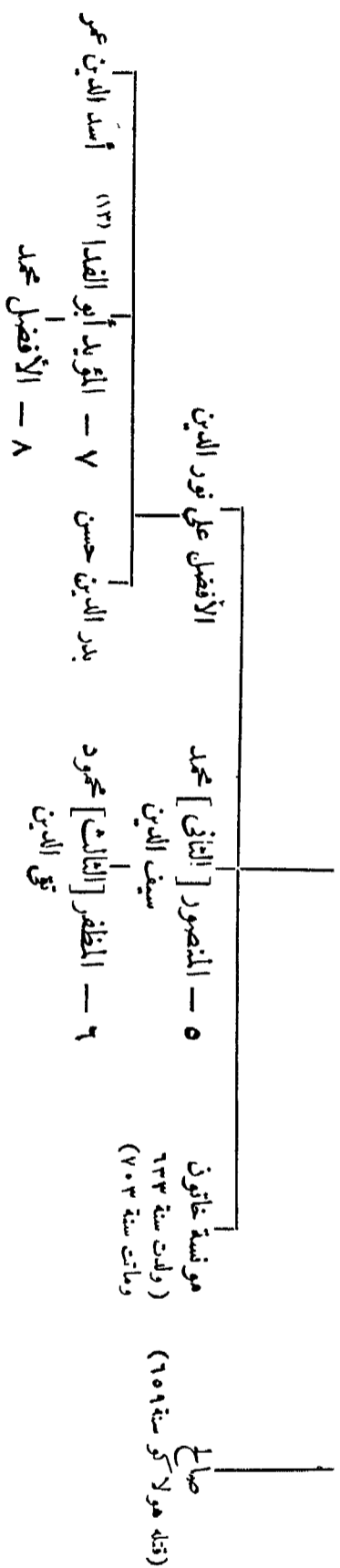

١ - الحروف ١، ب، ج، د، هـ، ح، ط، خ . . . أصحاب بيليك
٢ - الأرقام ١، ٢، ٣، ٤، ٥، ٦، ٧، ٨، ٩ . . . حسة
٣ - الحروف a, b, c, d, e . . . العين
٤ - الحروف A, B, C, D . . . حصص

- (١١) مؤسس المدرسة الامجدية بدمشق 392, p. I. o. Sauvairre
- (١٧) صاحب بوزين أيضا من سنة ١٢٢٦ الى سنة ١٣٠
- (١٢) ولد في رمضان سنة ١٢٢٧ وكان صاحب تل بشر من سنة ١٢٤٦
- الى ٦٤٨
- (١٣) المؤرخ الشهير، ولد بدمشق في جادى الاول سنة ١٧٢٢ وتوفي بجها في ٢٣ المحرم سنة ٧٣٢
- (١٤) توفي في ذي الحجة سنة ٥٨١. ابن خلكان (ج ١ ص ٢٢٧-٢٢٨)
- (١٥) ولد سنة ٥٦٩ وتوفي في ١٩ رجب سنة ١٣٧

- (١) انتشرت في رمضان سنة ٦٥٥ مع اية أخيها زهرة خاتون بنت سيف الدين في بناء المدرسة الامدادية الصغرى بدمشق . (Imawi, J. As. mai-juin 1894 p. 424).
- (٧) مؤسسة المدرسة المدرازية بدمشق سنة ٥٨٠ (J. As. mai-juin 1894, p. 413, 478, notes 204, 205 et 426. المؤرخ سنة ١٢٢٢، مات في ١٠ المحرم سنة ٥٩٣، أنظر الجوام (ج ١) ص ١٤٣) . المترجم .
- (٨) تزوج غازية خاتون بنت الكامل بن سيف الدين .
- (٩) المؤرخ الذي ألف طبقات الشعراء في عمرة مجلدات، Sauvairre, J. As. mai-juin 1894, p. 486, note 261. Imawi, J. As. mai-juin 1894, p. 486, note 261.

- (١) ولد في ذي الحجة سنة ٥٥٦ وتوفي بحجاب في ٢٣ صفر سنة ٥٧٨ . ابن خلكان (ج ١ ص ٩٤) .
- (٢) بيليك أيضا من سنة ٦٨٥ الى سنة ٥٧٥ .
- (٣) تزوجت أولا : سعد الدين مسمود بن ميمون الدين (وادى الأردن) المتوفى سنة ٥٨١ ، ثانيا : مظفر الدين كوكبوري (أربل) .
- (٤) ألقبها ست الشام ، تزوجت أولا : تانيا ، ثانيا : (أنظر الهامش رقم ٥) ؛ وهي شقيقة نور انشاء الاول وماتت في ١٦ ذي القعدة سنة ٦١٦
- ٢٥ تزوج اية حمه ست الشام أنظر الهامش السابق . توفي في ذي الحجة سنة ٥٨١ ، أنظر أيضا 475 p. Sauvairre 1894 J. As. mai-juin 1894, p. 475, note 265. Imawi, J. As. mai-juin 1894, p. 475, note 265.

٧٧ - بنو جراح

(شيوخ طي)

سنة ٨٣٥٨	٠	١ - حسان بن الجراح ، (حليف القرامطة)
٣٦٧	٠	٢ - دغفل المفرج بن الجراح
	٢٦٩	صاحب الرمة ، (توفى سنة ٤٠٤)
٤٠٠	٠	٣ - حسان بن دغفل بن الجراح
	٤١٤	الاستيلاء على عسقلان
	٤٢٢	الاستيلاء على اقامية
	٤٣٣	ذكرته الروايات لآخر مرة
—	٠	٤ - علي بن حسان بن دغفل ، (ذكر سنة ٤٦٢)
—	٠	٥ - محمود بن حسان بن دغفل
٥٠٠	حول	٦ - أبو عمران الفضل بن ربيعة بن حازم بن الجراح

المراجع : ابن الأثير : الكامل

Wüstenfeld : Fatimiden-Chalifen

Wüstenfeld : die chroniken der Stadt Mekka IV 218

Sacy : Druzes I.Celxxxvii,CCcliv

ابن القلانسي : ذيل تاريخ دمشق

أبو الفدا : المختصر في أخبار البشر

Tiesenhansen : Okailiden 26.22

H.C. Kay:Banû Okail 17.

٧٨ - بنو عمار

(بطرابلس الشام)

عمار

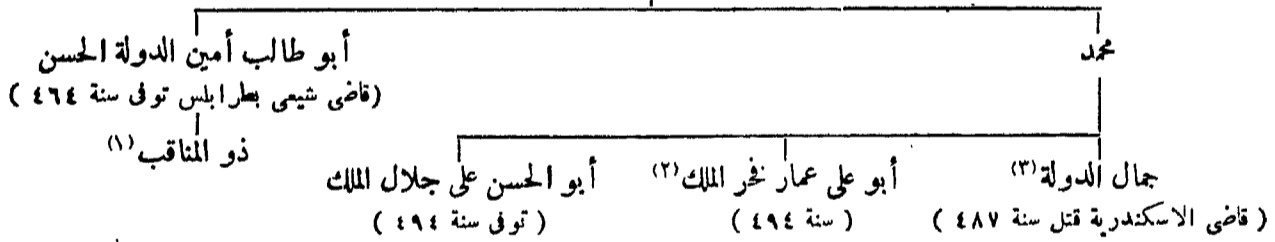

٧٩ - بنو نهارتكين

[أو بنو منكورس (منكويرش) في بلاطنوس (٤)]

سنة ٨٦٠	حول	٠	ناصر الدين منكورس بن نهارتكين
٦٢٤		٠	٥ ركن الدين منكورس (٥)

(١) نائب ابن عمه نخر الملك سنة ٥٠٠

(٢) حاصره الصالبيون منذ سنة ٤٩٥ ؛ رحل إلى بغداد سنة ٥٠١ ، استوزره مسعود بالموصل منذ سنة ٥١٢

(٣) مولى بدر الجمالي .

(٤) أنظر ابن الأثير (ج ١٢ ص ٦) . المترجم .

(٥) هناك شخص آخر اسمه ركن الدين منكورس وهو مولى فلك الدين سليمان الساماني ، شقيق الملك الساماني (٥٩٢ - ٦١٠)

أنظر Ilmawi (J. As. mai-juin 1894, p. 403.

بيبرس الأول (حتى سنة ٦٦٧)
 ركن الدين منكورس الجاندار المنصوري ، (حاكم عجلون)
 سنة ٦٨٦ هـ

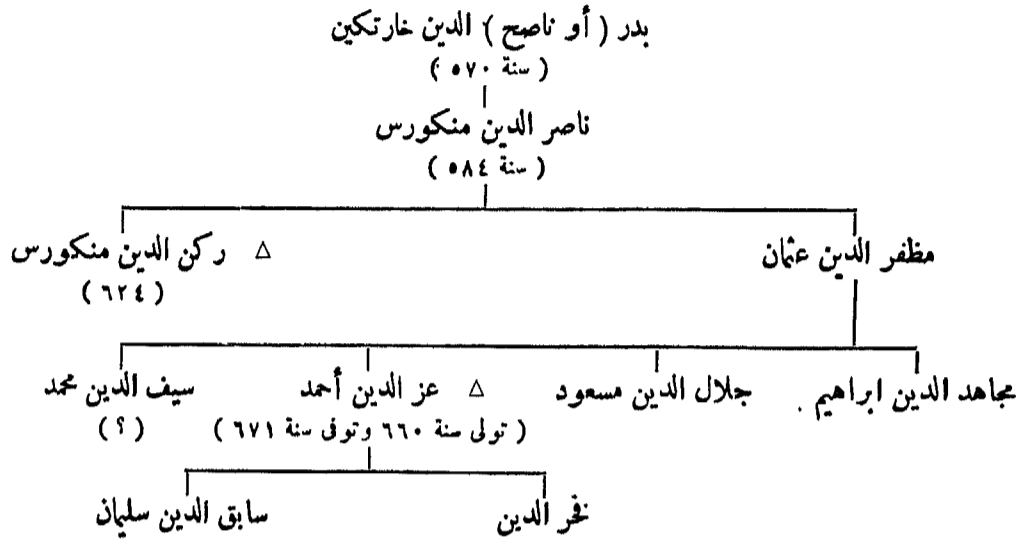

المراجع :

G. Le Strange: Palestine under the moslems 416.
 E. Reyy: Colonies Franques 331.
 M. van Berchem : Inscriptions Arabes de Syrie p. 74. ss, 100. 2.

٨٠ - الباطنيون في سورية^(١)

٥٥٧ و ٥٦٠	راشد الدين أبو الحسن سنان بن سليمان بن محمد	△
٦٢٠	كمال الدين الحسن بن مسعود	△
٦٢٤	محمد الدين	
٦٣٥ و ٦٢٥	سراج الدين المظفر بن الحسين	△
٦٤٦ و ٦٣٧	تاج الدين أبو الفتوح بن محمد	△
٦٦٠ و ٦٥٦	} في وقت واحد (٢)	رضاء الدين أبو المعالي	
٦٦٠		نجم الدين اسماعيل	△
—		شمس الدين بن اسماعيل	

(١) احتل بهرام داعي بانياس سنة ٥٢٠ وتولى سنة ٥٢٢ ؛ سلم اسماعيل خليفته المدينة للصليبيين في ١٥ رمضان سنة ٥٢٣ ؛ احتل قدموس سنة ٥٢٧ ومصيف سنة ٥٣٥

(٢) كما هو واضح من نقش قدموس (Berchem, Epigraphie p. 47) .

سنة ٦٦٨ هـ

٦٧١

صارم الدين مبارك بن الرضا
التسليم في عهد بيبرس

المراجع :

- S. de Sacy : Mémoire sur la Dynastie des Assassins.
Quatremère : Notice historique sur les Ismaéliens (Mines d'Orient I \)
Hammer : Histoire de l'ordre des Assassins.
Defrémery : Essai sur l'histoire des Ismaéliens ou Batiniens de la Perse
[Paris 1867].
Defrémery : Nouvelles recherches sur les Ismaéliens de la Syrie
[J. As. 1845, 1855].
Goyard : Un grand-maître des Assassins [J. As. 1877].
Guyard : Fragments relatifs à la doctrine des Ismailis. Not. ex Extr. XXII,
Paris 1855.
Historiens Grecs des Croisades II. 423-426 (Bibliographie).
Goeje : Memoire sur les Carmathes du Bahreïn et les Fatimides 2^e éd. 1880.
Goeje : Fin de Carmathes [J. As. 1895].
Le Vilayet de Beyrout II^e vol. p. 85.
M. van Berchen : Epigraphie des Assassins [J. As. mai-juin 1897].
Casanova : Monnaie des Assassins de Perse (Revue num. III^e serie IX).

دائرة المعارف الاسلامية (الطبعة الفرنسية) . مادة « الاسماعيلية » (Cl. Huart)

٨١ - أنظر ص ١٦٥

٨٢ - المماليك البحرية

- سنة ٦٤٨ هـ شجر الدر ، (أرملة الصالح أيوب ، انظر (١) ص ١٥١) ١ ∆ ●
٦٤٨ ٢٩ ربيع الثاني المعز عز الدين أيك ، (ولى بعد وفاة المعظم تورانشاه الرابع بشهرين) ٢ ∆ ●
٦٥٥ المنصور نور الدين طي ٣ ●
٦٥٧ المنظر سيف الدين قطز ٤ ●
٦٥٨ ١٧ ذى القعدة الظاهر ركن الدين بيبرس [الأول] البندقدارى ، (توفى في ٢٨ المحرم سنة ٦٧٦) ٥ ∆ ●
٦٧٦ المحرم السعيد ناصر الدين برکه خان ، (أصبح ولياً للعهد منذ سنة ٦٦٧ توفى في ١٥ ذى القعدة سنة ٦٧٨) ٦ ∆ ●
٦٧٨ ذو القعدة العادل بدر الدين سلامش ، (قلاوون أتابك ونائب السلطنة) ٧ ●
٦٧٨ المنصور سيف الدين قلاوون ، أبو المعالي الألفي (٢) ٨ ∆ ●
٦٨٩ الأشرف صلاح الدين خليل ، (ولى للعهد منذ ١١ شعبان سنة ٦٨٧) ٩ ∆ ●
٦٩٣ الناصر ناصر الدين محمد بن قلاوون ، (للمرة الأولى) ١٠ ∆ ●
٦٩٤ العادل زين الدين كتبغا ١١ ●
٦٩٦ المنصور حسام الدين لاجين المنصوري ١٢ ∆ ●
٦٩٨ الناصر ناصر الدين محمد ، (للمرة الثانية) ∆ ●

(١) ضريحها (C. I A. N° 70 pp. 111 et 728).

(٢) ضريحه (C. I. A. N° 82-93).

١٣	المظفر ركن الدين بيبرس [الثاني] الجاشنكير (البرجى) ^(١)	٢٣ شوال	سنة ٧٠٨ هـ
•	الناصر ناصر الدين محمد ، (للمرة الثالثة)	٧٠٩ رمضان	
١٤	المنصور سيف الدين أبو بكر بن الناصر		٧٤١
•	الأشرف علاء الدين كجك بن الناصر ^(٢)		٧٤٢
١٦	الناصر شهاب الدين احمد بن الناصر		٧٤٣
•	الصالح عماد الدين اسماعيل بن الناصر		٧٤٣
١٨	الكامل سيف الدين شعبان [الأول] بن الناصر		٧٤٦
•	المظفر سيف الدين حاجى [الأول] بن الناصر		٧٤٧
٢٠	الناصر ناصر الدين الحسن بن الناصر ، (للمرة الأولى)	رمضان	٧٤٨
•	الصالح صلاح الدين صالح بن الناصر		٧٥٢
•	الناصر ناصر الدين الحسن ، (للمرة الثانية)		٧٥٥
٢٢	المنصور صلاح الدين محمد		٧٦٢
•	الأشرف ناصر الدين شعبان [الثاني]		٧٦٤
•	المنصور علاء الدين على		٧٧٨
•	الصالح صلاح الدين حاجى [الثاني] ، (ولد سنة ٧٧٧)		٧٨٣
• برقوق ، (مملوك برجى)	١٩ رمضان	٧٨٤
•	حاجى ، (للمرة الثانية) ، (ولقبه الملك المظفر) ، (عزل سنة ٧٩٢) ٧٩١		
	ومات فى السجن سنة ٨١٤		
	المماليك البرجية		٧٩٢
	أنظر ص ١٦٦		

٨٣ - المماليك البرجية

•	الظاهر سيف الدين برقوق بن أنس العثماني اليلبغاوى ^(٣) ، (توفى فى		سنة ٧٨٤ هـ
	١٥ شوال سنة ٨٠١)		
	حاجى المملوك البحرى ، (ولاء بلبغا)		٧٩١ - ٧٩٢
•	الناصر ناصر الدين فرج بن برقوق ^(٤)	شوال	٨٠١
•	المنصور عز الدين عبد العزيز بن برقوق ^(٥) ، (توفى فى ٦ ربيع الثانى سنة ٨٠٩)	٢٥ ربيع الأول	٨٠٨
•	فرج ، (للمرة الثانية) ، (اغتيل بدمشق)		٨٠٨
•	العادل المستعين بالله أبو الفضل العباس ، (الخليفة العباسى) ^(٦) (أنظر ص ٥)		٨١٥
•	المؤيد سيف الدين شيخ محمودى ، (توفى فى ٧ المحرم سنة ٨٢٤)		٨١٥
•	المظفر شهاب الدين أحمد بن المؤيد شيخ		٨٢٤
•	الظاهر سيف الدين ططر	٢٩ شعبان	٨٢٤
•	الصالح ناصر الدين محمد بن ططر	٤ ذى الحجة	٨٢٤
•	الأشرف سيف الدين برسباى		٨٢٥
•	العزیز جمال الدين يوسف بن برسباى ، (حكم ٩٤ يوما)		٨٤١

(٤) ضريحه (C. I. A. N° 205-224) ، هو الملك الناصر

زين الدين أبو السعادات فرج . أنظر ابن إياس (ج ١ ص ٣١٦) .

المترجم .

(٥) مقبرته (C. I. A. N° 219) .

(٦) تقوده (Bibl. Nat. III N° 981, 982) .

(١) اعتزل الحكم فى ١٦ رمضان سنة ٧٠٩

(٢) قتله شعبان أخوه فى جمادى الأولى سنة ٧٤٦

(٣) مقبرته (C. I. A. N° 192-198) ، مقبرة أبيه انفس

المصدر (N° 189) . يذكر ابن إياس (ج ١ ص ٢٥٨) أن اسمه

برقوق بن أنس وأنه تولى يوم الأربعاء ١٩ شعبان سنة ٧٨٤ المترجم .

سنة ٨٤٢ هـ	الظاهر سيف الدين جقمق (تشمق) ^(١)	•	Δ
٨٥٧	المنصور نحر الدين عثمان بن جقمق .	.	
٨٥٧	٤	ربيع الأول	.	.	.	الأشرف سيف الدين اينال العلائي الظاهري الأجرود ^(٢) ، توفي في ١٥	•	Δ
	جمادى الأولى سنة ٨٦٥)	.	
٨٦٥	١٥	جمادى الأولى	.	.	.	المؤيد شهاب الدين أحمد بن اينال ، (أربعة أشهر)	.	•
٨٦٥	الظاهر سيف الدين خشقدم .	.	Δ
٨٧٢	الظاهر سيف الدين بلباي	.	
٨٧٢	الظاهر تمربغا .	.	•
٨٧٢	الأشرف سيف الدين قايتباي ^(٣) ، (توفي في ٢٩ ذى القعدة سنة ٩٠١)	.	Δ
٩٠١	الناصر ناصر الدين محمد بن قايتباي .	.	Δ
٩٠٤	١٧	ربيع الأول	.	.	.	الظاهر قانصوة ، (فر في ٢٧ ذى القعدة سنة ٩٠٥)	.	Δ
٩٠٥	الأشرف جانبلاط ، (اغتيل في جمادى الآخرة سنة ٩٠٦)	.	
٩٠٦	العادل سيف الدين طومان باي ^(٤)	.	Δ
٩٠٦	الأشرف قانصوه الغوري ^(٥)	.	Δ
٩٢٢	الأشرف طومان باي ، (قتله سليم الأول سنة ٩٢٢)	.	Δ
	الفتح المماني ذو الحجة سنة ٩٢٢	.	

المراجع :

Maqrizi : Histoire de Sultans Mamlouks (trad. par Quatremère).
 Weil : Geschichte der Chalifen, IV et V.
 Van Berchem: C. I. A. 1.

(١) ضريحه (C. I. A. N° 267)
 (٢) ضريحه (C. I. A. N° 271-279)
 (٣) تزوجت زوجها فاطمة السلطان طومان باي للمرة الثانية . أما أصلباي أم ولده الناصر محمد الأئيرة عنده فقد تزوجت جانبلاط للمرة الثانية سنة ٩٠٥ هـ . أنظر ابن إياس (ج ٣ ص ٣٠٤) . المترجم . ضريح قايتباي (C. I. A. N° 295-309)
 (٤) لم يدم حكمه أكثر من مائة يوم .
 (٥) ضريحه (C. I. A. N° 388) ، أنظر دائرة المعارف الاسلامية (الطبعة الفرنسية) مادة « قانصوه » (M. Sobernheim)

المسالك البحرية

الصالح نجم الدين أوب

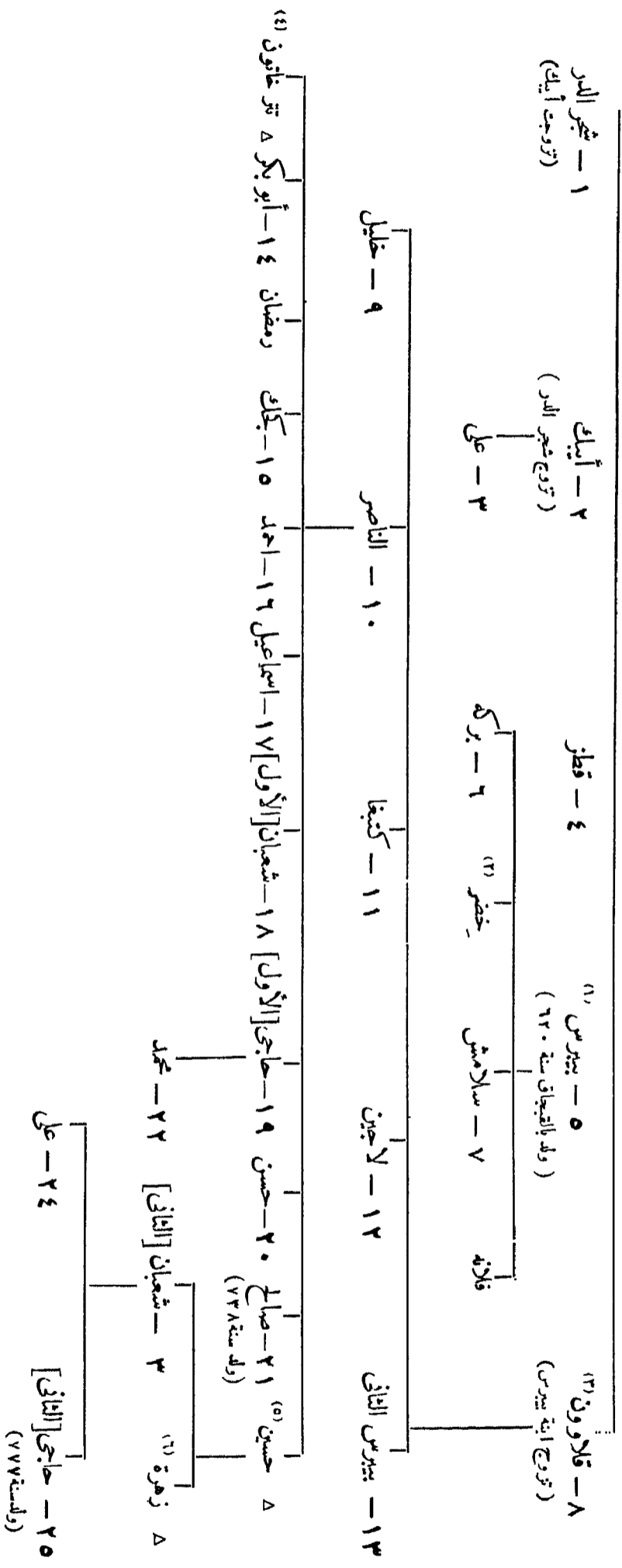

- (١) تزوج أخت بدر الدين محمد بن بركة وزير السلطان بركة خان ، (C. I. A. N° 80) .
- (٢) صاحب الكرك من ٦٧٨ الى ٦٨٨
- (٣) تزوج (أولا) ، أم ولده الملك الصالح علي (C. I. A. N° 94) ، (ثانياً) أطلون خاتون بنت سكتاي أم ولده السلطان الناصر محمد (C. I. A. P. 147) ، أنظر أبا العدا (المختصر ج ٤ ص ٢٢٩) المترجم .
- (٤) وتسمى بالمجازية ، ماتت سنة ٧٦١ (C. I. A. N° 165) .
- (٥) تزوج بركة خاتون ، توفي في ذي القعدة سنة ٧٧٤ (C. I. A. P. 286) وقد تزوجت بعد ذلك سيف الدين ألباي بن عبد الله اليوسفي (187, 188) (C. I. A. N° 184) .
- (٦) ماتت في ١٨ جادى الآخرة سنة ٧٧١ . مقبرتها (C. I. A. N° 184) .

٨٤ - الأسرة المحمدية العلوية بمصر

- ١ - محمد علي ، (تخلى عن الحكم منذ شعبان سنة ١٢٦٤ ، توفى في رجب سنة ١٢٦٥) سنة ١٢٢٠ هـ
 ٢ - إبراهيم ، (توفى في ذى الحجة ١٢٦٤) شعبان ١٢٦٤
 ٣ - عباس الأول ، (توفى في شوال سنة ١٢٧٠) ذو الحجة ١٢٦٤
 ٤ - سعيد^(١) شوال ١٢٧٠
 ٥ - اسماعيل ، (اتخذ لقب خديو سنة ١٢٨٤)^(٢) ٢٦ رجب ١٢٨٠
 ٦ - توفيق ، (توفى في ٥ جمادى الآخرة سنة ١٣٠٩) ٥ رجب ١٢٩٦
 ٧ - عباس [الثاني] حلمي ، (عزلته إنجلترا في شوال سنة ١٣٣٢) ٥ جمادى الآخرة ١٣٠٩
 ٨ - حسين كامل ، (سلطان) ١٣٣٣
 ٩ - أحمد فؤاد ، [الأول] (سلطان ثم ملك منذ رجب سنة ١٣٤٠ توفى في ٧ صفر سنة ١٣٥٥) ٢٣ ذى الحجة ١٣٣٥
 ١٠ - فاروق [الأول] ، (ولد في ٢١ جمادى الأولى سنة ١٣٣٨) ١٥ صفر ١٣٥٥

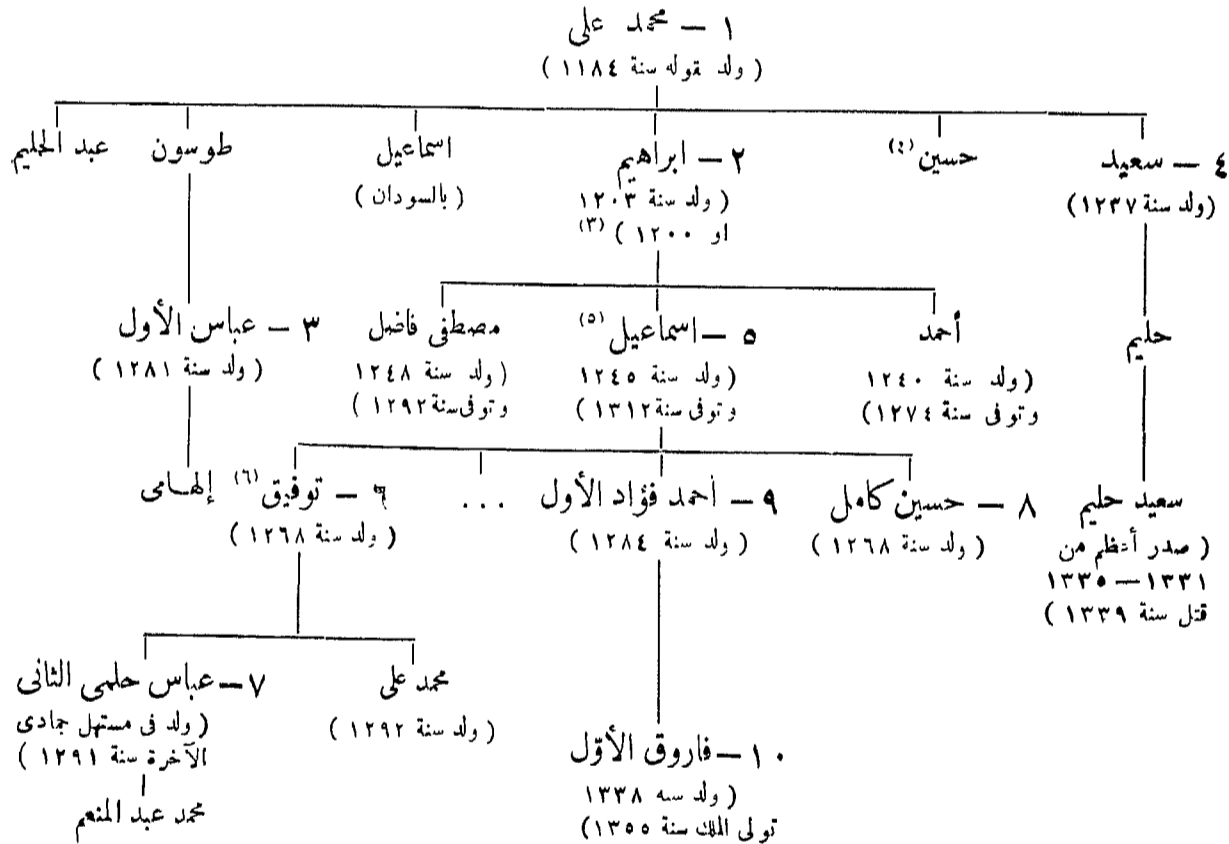

المراجع :

Earl of Cromer : Modern Egypt (Londres 1906).

Hasenelever : Geschichte Agyptens im 19. Jh. Halle. 1917.

دائرة المعارف الاسلامية (الطبعة الفرنسية) مادة « محمد علي » (K. H. Jramers)

(١) دائرة المعارف الاسلامية (الطبعة الفرنسية) مادة

« سعيد باشا » (G. Wiet) .

(٢) عزل في ٥ رجب سنة ١٢٩٦ . توفى بالقسطنطينية في ٥ رمضان سنة ١٣١٢

(٣) يرى المؤلف أن كونه ابن محمد علي أو مثبناه أمر لا زال

بحاجة إلى تحقيق .

(٤) عن اسم أمه أنظر (I. A. N° ١١٠٠٠) .

(٥) تقتنى أرملته هذه المجموعة الكبرى من النقود التي سجاها

كز انوفا (P. Casanova) .

(٦) تزوج أمينة .

٨٥ - المهديون بالسودان

(أنظر ص ١٣٧)

- محمد أحمد المهدي ، (ولد حول سنة ١٢٥٥ . توفى سنة ١٣٠٣) رمضان سنة ١٢٩٨ هـ^(١)
- الاستيلاء على الخرطوم ٨ ربيع الثاني ١٣٠٢ هـ
- عبد الله بن محمد الفقيه الخليفة ، (ولد سنة ١٢٦٠ ، معركة أم درمان في ١٤ ربيع الثاني سنة ١٣١٦ ، توفى في ١٧ رجب سنة ١٣١٧) ١٣٠٢

المراجع :

L. J. Morié : Histoire de l'Éthiopie (Paris 1904, 1 451).

H. Nitzel : Zeitschr. f. Num. (Berlin 1894).

Samuel Smith : Coins struck at Omdurman (Num. Chron. Londres 1902).

Slatin Pascha : Feuer und Schwert im Sudan (Leipzig 1895).

٨٦ - بنو شهاب

(أمراء لبنان)

- ١ - هشام
 - ٢ - الحارث ، (توفى سنة ١٥)
 - ٣ - مالك ، (توفى سنة ٤٧)
 - ٤ - سعد [الأول] ، (توفى سنة ١٠٧)
 - ٥ - القائم ، (توفى سنة ١٢٥)
 - ٦ - شهاب ، (توفى سنة ١٧٤)
 - ٧ - محمد ، (توفى سنة ٢٠٢)
 - ٨ - قيس ، (توفى سنة ٢٥٣)
 - ٩ - الأمير الأذرعي ، (توفى سنة ٢٨٠ ، حضرته أذرباط)
 - ١٠ - سعد [الثاني] ، (توفى سنة ٣٢١)
 - ١١ - خالد ، (توفى سنة ٣٤٨)
 - ١٢ - مسعود [الأول] ، (توفى سنة ٣٨٠)
 - ١٣ - عمر [الأول] ، (توفى سنة ٤٠٤)
 - ١٤ - مسعود [الثاني] ، (توفى سنة ٤٣٦)
 - ١٥ - محسن ، (توفى سنة ٤٦٧)
- [أنظر بده]

(١) انتصر على رؤوف باشا الحاكم المصري -

(تابع بنى شهاب)

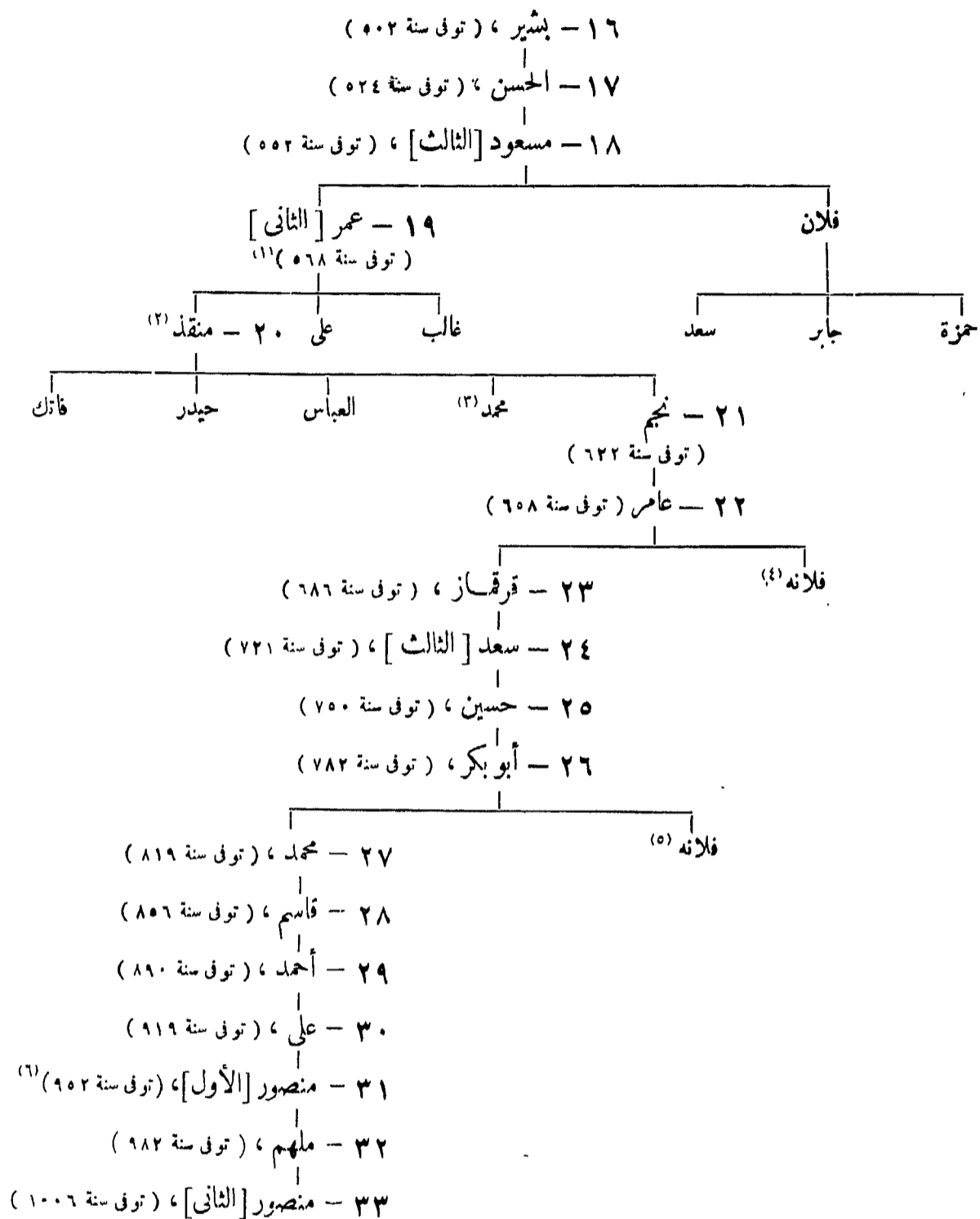

(٤) تزوجت علي بن عبدالله المعنى .

(٥) تزوجت عثمان بن سعد الدين المعنى .

(٦) حالف نجر الدين المعنى .

(١) أول تاريخ محقق .

(٢) هاجر الى وادى التيم (الحصبية) .

(٣) تزوج طيبة بنت يونس بن معن

٨٧ - بنو معن

(الأصماء الدرود بيلقان)

- ١ - معن ، (٥١٢ - ٥٤٣)
- ٢ - يونس ، (٥٤٣ - ٥٨٩)

طائفة (١١)

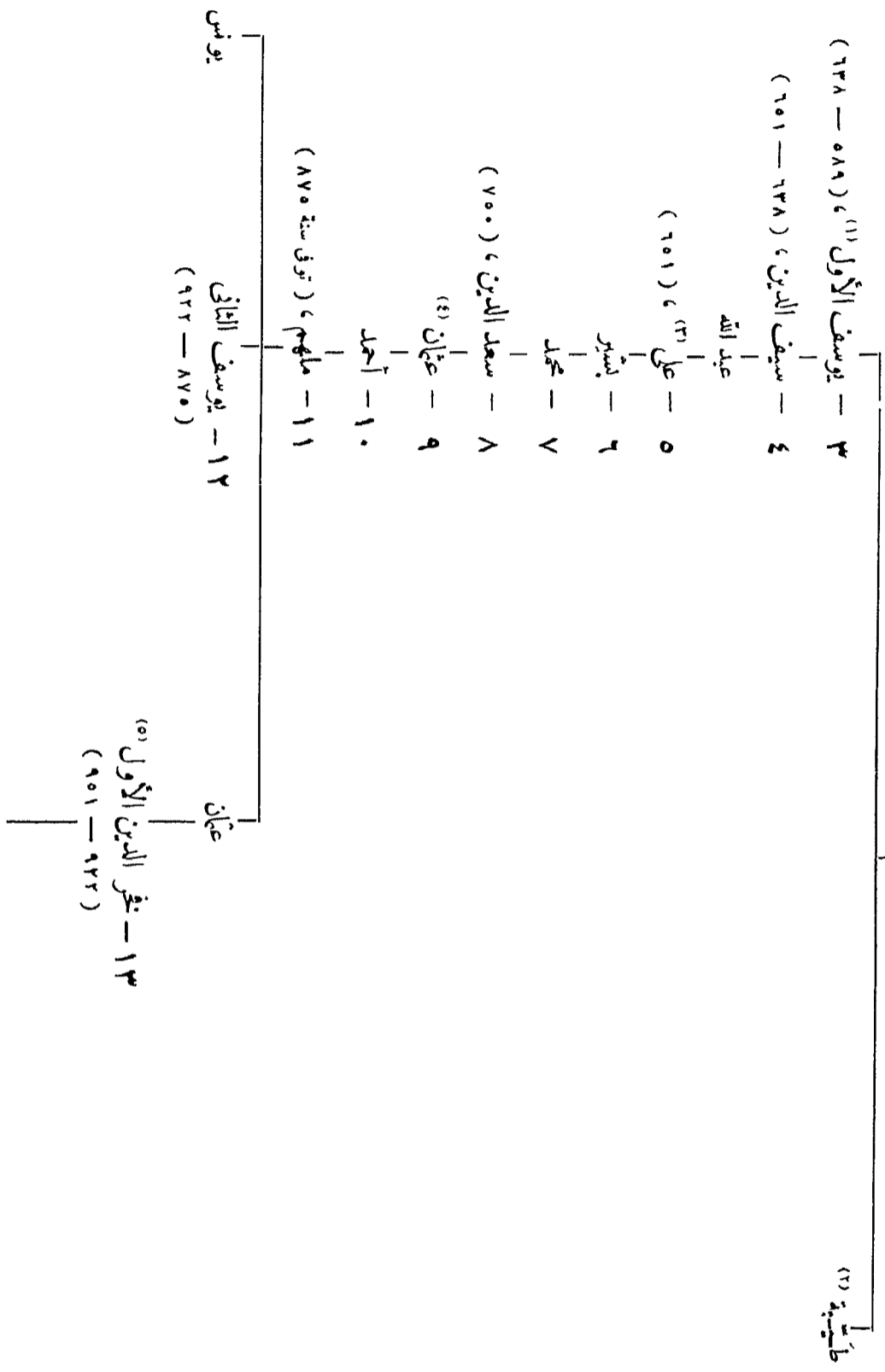

١٤ - توفيق ز (٩٥١ - ٩١٢) (١٦)

يوسف (٧)

١٥ - نجر الدين الثاني (٩٩٤ - ١٠٤٢)

يونس (توفي سنة ١٠٤٢)

جيدر (اغتيال سنة ١٠٤٢)

١٦ - علي (١٠٤٢ - ١٠٤٣) (١٩)

هرون (قتل سنة ١٠٤٢)

منصور (توفي بالسطحية)

حسين (توفي سنة ١٠٤٣)

١٧ - ملهم (١٠٤٤ - ١٠٦٨) (١١٠)

١٨ - توفيق ز (١٠٦٨ - ١٠٧٢)

١٩ - أحمد (١١٠٨ - ١٠٧٢) (١١١)

ملهم (ولد سنة ١٠٧٨ وتوفي سنة ١٠٩٠)

فلانة (١١٣)

المراجع :

Tomberg : ZDMG V 1851, p. 486.
Blau : Zur Geschichte Syriens, ZDMG VIII. 1854, p. 475.
Wisnenfeld : Fakhradin der Druzenfürst. Goettingen 1886.

(١٠١) نجح من المذبحة النمامة .
(١١١) آخر من حكم من أسراء بني من
(١١٢) تزوجت موسى بن منصور بن قاسم الصهابي سنة ١٠٩٢ ،
وولي ولدها جيدر شهاب على لبنان عام ١١٠٨ ، وتتابع الصهابيون
على الامارة بعد وفاته عام ١١٠٩

(٧) ومضى على نجر الدين الثاني ابن أخيه .
(٨) ولد سنة ٩٨٠ وتزوج ابنة يوسف أمير طرابلس وأم علي .
حالف فرديناند الاول صاحب تسكانيا عام ١٠١٧ ، حارب الاتراك
عام ١٠٢٣ ، أقام بإيطاليا من ١٠٢٣ إلى ١٠٧٨ ، عاد إلى لبنان
في ٨ ذوال سنة ١٠٢٨ ، قتل بالسطحية عام ١٠٤٤
(٩) تزوج ابنة علي بن منصور الصهابي سنة ١٠٢٧ ،
توفي سنة ١٠٤٣

(١١) تزوج سمدة بنت منند .
(١٢) تزوج محمد بن منند الصهابي سنة ١٠٦٨
(١٣) تزوج ابنة عاصم الصهابي .
(١٤) تزوج ابنة أبي بكر بن حسين الصهابي .
(١٥) اعترف به سلم الاول اميراً على لبنان عام ٩٢٢
(١٦) يسمى عادة بابن منن أو مننلي ، تزوج الست نصيبه
أم نجر الدين الثاني ، وتوفي سنة ١٠٤٢

البَابُ السَّادِسُ

بلاد العرب

٨٨ - الحكام الساسانيون في اليمن

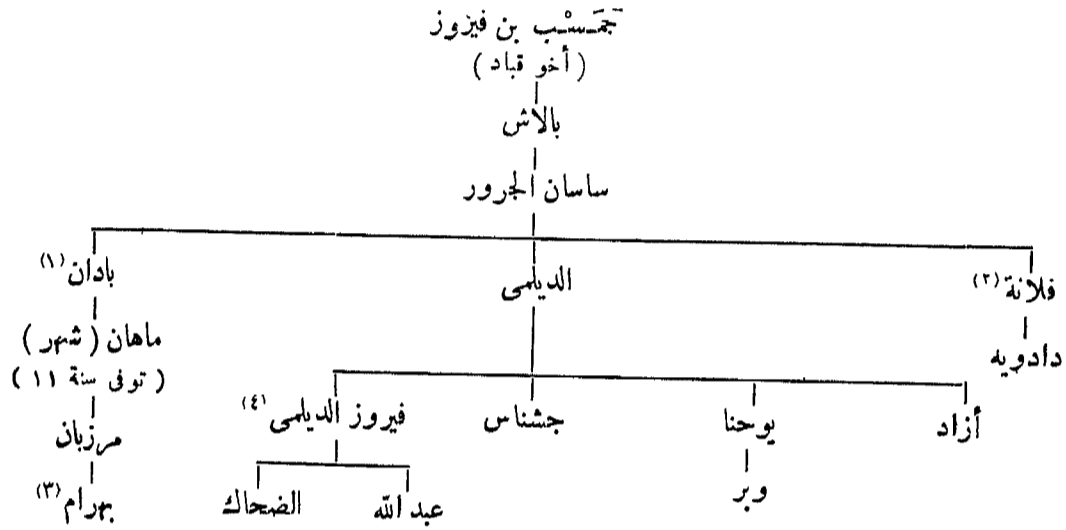

المراجع : Justi : Iranisches Namenbuch p. 429.

٨٩ - ولاية اليمن من قبل الخلفاء

—	• • • • •	مُعَاذ بن جبل الخزرجي ، (بنه الرسول صلى الله عليه وسلم)
سنة ١٢ هـ	• • • • •	الأسود العنسي ، (نائر)
١٣	• • • • •	المهاجر بن أبي أمية .
٣٥	• • • • •	يعلى بن مُنَيَّة ^(٥) (أو أمية)
٣٦	• • • • •	عبيد الله بن العباس بن عبد المطلب ، عباسي ، (من قبل علي)
٤٠	• • • • •	عبد الله ، (أخو السابق) ، (من قبل علي)
	• • • • •	جارية بن قدامه السعدي ^(٦) ، (من قبل علي)

الأمويين :

٤١	• • • • •	فيروز الديلمي ، (من أصل فارسي) ، (من قبل معاوية)
٥٣	• • • • •	

(١) خضع للنبي صلى الله عليه وسلم .
(٢) تزوجت هر مزد بن فيروز .
(٣) جد المفري الوزيير أنظر (ص ٢٢) .
(٤) كان أول ولاية بني أمية باليمن .
(٥) أنظر الطبري (ج ١ ص ١٢٥٣) . المترجم .
(٦) أنظر ابن الأثير (ج ٣ ص ١٧٢) . المترجم .

سنة ٢٣٣	الحجاج بن يوسف (أنظر ص ٢٧)
٨٠	محمد بن يوسف ، (أخو الحجاج)
١٠٦	يوسف بن عمر بن محمد بن الحكم بن أبي عقيل بن مسعود الثقفي (حتى سنة ١٢٠) ^(١)
١٢٠	العصمت بن يوسف ^(٢) ، (ابن السابق)
١٢٨	القاسم بن عمر الثقفي
—	عبد الواحد بن سليمان بن عبد الملك ، (أموي)

العباسيون :

١٣٢	داود بن علي بن عبد الله بن العباس ، (من قبل السفاح) ، (تولى سنة ١٣٣)
١٣٣	محمد بن زياد بن عبيد الله بن عبد المدان الحارثي ^(٣)
١٣٤	علي بن الربيع بن عبد الله الحارثي
١٤٠	معن بن زائدة بن عبد الله بن زائدة بن مطر بن شريك بن عمرو الشيباني ^(٤)
١٤٩
١٥٣	يزيد بن المنصور ، (حاكم غفرى)
	ناثبه : رجا بن روح
١٦١	علي بن سليمان بن علي بن عبد الله ، (عباسي)
١٦٢	عبد الله بن سليمان الربيعي ^(٥)
١٦٤	منصور بن يزيد بن المنصور ، (عباسي) ^(٦)
١٦٦	عبد الله بن سليمان ، (للمرة الثانية)
١٦٧	سليمان بن يزيد الحارثي
١٦٩	ابراهيم بن سلم بن قتيبة ^(٧)
١٨٤	حماد البربري ، (ومعه مكة)
١٩٦	يزيد بن جرير بن يزيد بن خالد بن عبد الله القسري البجلي ، (من قبل الأمويون)
١٩٨	الحسن بن سهل
٢٠٠	اسحق بن موسى بن عيسى بن محمد بن علي ، (عباسي)
٢٠٠	ابراهيم بن موسى بن جعفر العلوي ، الملقب بالجزار
	كان بنو زياد (٢٠٤ — ٤٢٩) والصلبيحيون (من ٤٢٩ حتى فتح الأيوبيون البلاد سنة ٥٦٩) قد استقلوا بالأمر في صنعاء الحاضرة ولم يكن لولادة بني العباس إلا سلطة وهمية .
	ثورة عبد الرحمن بن أحمد بن عبد الله بن عمر بن علي بن أبي طالب ، (العلوي) ٢٠٧
٢١١	أحمد بن محمد العمري ، (السمي الأحمر النين)
	(خرج عن طاعة الخليفة)
٢١٢	محمد بن عبد الحميد ، أبو الرازي ، (قتل سنة ٢١٤)
٢١٧	عبد الله عبيد الله بن العباس بن محمد بن علي ، (عباسي)

(٤) ابن خلكان (ج ٢ ص ١٤٢) .
 (٥) انظر ابن الأثير (ج ٦ ص ٤٩) . المترجم .
 (٦) انظر ابن الأثير (ج ٦ ص ٤٩) . المترجم .
 (٧) انظر ابن الأثير (ج ٦ ص ٦٤) . المترجم .

(١) ابن عم الحجاج بن يوسف (ابن الحكم بن أبي عقيل) ، ولد حول سنة ٦٥ ، ضرب عنقه بدمشق سنة ١٢٧ ، ابن خلكان (ج ٢ ص ٤٧٥) .
 (٢) انظر الطبري (ج ٢ ص ١٢٥٢) المترجم .
 (٣) ابن خالة الخليفة السفاح .

سنة ٢٢٤ هـ	جعفر بن دينار ، (عول سنة ٢٢٥)
٢٢٥	إيخاخ التركي
	٢٢٩	ناثبه : شير باسيان ^(١)
٢٣١	جعفر بن دينار ، (للمرة الثانية) ، (حارب يفر بن عبد الرحمن)
٢٣٢	حمير بن الحارث
٢٣٣	محمد المنتصر بن المتوكل ، (حاكم غرى)
٢٥٧	أبو أحمد طلحة الموفق بن المتوكل ، (حاكم غرى)
٢٧٩	صفر	علي بن حسين يقيم
٢٨٢
٢٩٣	المظفر بن حاج ^(٢) (أو جاج ا) ، (توفى سنة ٢٩٨)
٢٩٨	ملاحظ (٢) ^(٣)
٣١٢	جعفر

المراجع : ابن الأثير : الكامل .

٩ . - السادة العلويون بمكة والمدينة

١ - بنو الأحيضر^(٤) بالبحاز واليمامة (حجر) :

سنة ٢٥٠ هـ	حول	اسماعيل السفالك بن يوسف الأحيضر
٢٥٥	حول	أبو عبد الله محمد بن يوسف ، ^(٥) فتح اليمامة ، (توفى سنة ٣١٦)
٣١٦	محمد بن يوسف ، (حارب القرامطة) ، (نسبه غير معروف)
—	الحسن بن اسماعيل ، (نسبه مشکوك فيه)
—	أبو جعفر احمد بن الحسن
٣٥٠	أبو عبد الله محمد بن احمد
—	محمد بن فلان بن احمد
	طرده القرامطة

ب - بنو مهنا^(٦) (الحسينيون) بالمدينة ، (من أصل غير معروف) :

٥٨٣	حول	عز الدين أبو فليته القاسم بن مهنا ^(٧)
	مع صلاح الدين عند بيت المقدس
٦٠٠	حول	سالم بن أبي فليته القاسم
		٦٠١	حارب أبا عزيز قتادة شريف مكة ، (أنظر ص ٣١)
٦٣٥	حول	جهاز بن فلان بن أبي فليته ^(٨)
٧٠٤	المنصور بن جهاز

الكاظم الحكم سنة ٢٧١ وطردهما أحمد بن محمد الطائع الحاكم العباسي الجديد سنة ٢٧١
 (٦) أنظر ابن الأثير (ج ١٠ ص ٤١) . يذكر ابن خلدون (ج ٤ ص ١٠٨) أنهم من بني الحسن . المترجم .
 (٧) نسب غير معروف ، لا يوجد بقائمة نسب الحسينيين .
 (٨) أول حريق للمسجد حدث سنة ٦٥٤

(١) أنظر ابن الأثير (ج ٧ ص ٧ و ٨) . المترجم .
 (٢) أنظر ابن الأثير (ج ٧ ص ٣٦٥) . المترجم .
 (٣) أنظر ابن الأثير (ج ٨ ص ٤٧) . المترجم .
 (٤) يذكر ابن خلدون (ج ٤ ص ٩٨) أنه الأحيضر .
 المترجم .
 (٥) اغتصب الحسينيان محمد وعلي ابنا الحسن بن جعفر بن موسى

—		عطية بن المنصور، (ولى ٥٧ سنة)
سنة ٧٦٠ هـ	حول	نَعِير بن منصور ^(١)
—		هبة الله
—		محمد، (توفى سنة ٧٨٨)
٧٨٨		جمال الدين
—		ثابت، (ابن أخى السابق)
—		عجلان، (أخو السابق)
—		عزيم
—		عجلان
—		الحسن
—		عجلان
—		أميان ؟
—		مانع
—		وثبان
—		سليمان
—		أميان (?)
—		زهير بن أميان
٨٧٤		ضيغم
—		(احترق المسجد للمرة الثانية) . ٨٨٦
—		قسطل بن زهير ^(٢)
—		زهرى
١١٠٠	حول	حسن بن زهرى

المراجع :

Wüstenfeld: Die Geschichte der Stadt Medina (as-Samhudi)
(Göttingen IX. 1861).
Sachau : Verzeichnis N° 44, p. 21.

٩١ - بنو سليمان العلويون باليمن

(ظفار، صعدة، تمز . . . الخ^(٣))

سنة ٤٥٠ هـ		١ - غانم بن يحيى (طرد من مكة)
—		٢ - وحاس بن غانم، (حارب بنى مهدى)
—		٣ - القاسم بن غانم
٥٥٣	حول	٤ - أحمد المتوكل [الأول] بن حمزة، (توفى بشام سنة ٥٦٦) ^(٤)
٥٦٦		٥ - عبد الله المنصور بن احمد (بصعدة)، (توفى سنة ٦١٢ أو ٦١٤) ^(٥)

(٣) نسب هذا البيت يشك فيه كثيراً ، ولم استطع أن أضع قائمة أنسابهم الا بالاستعانة بملاحظات كاي (H. C. Kay) .
(٤) أمر بقتل الفاتك (الثالث) (من بنى نجاح بزبيد) .
(٥) ولى عهد داود المستنصر أخوه .

(١) يذكر القلقشندي (صبح الأعشاج ، ص ٣٠١)
أن اسمه نعيم بن منصور . المترجم .
(٢) أنظر (Wüstenfeld : Geschichte der) . المترجم .
(Stadt Medina, p. 93).

- سنة ٦١٢ (٢) هـ ٦٣٠
- ٦٤٩
- ٦ - عز الدين محمود بن احمد (؟)
- ٧ - أحمد المتوكل [الثاني] بن احمد ، (توفي سنة ٦٥٦)
- عزله المهدي احمد الرشي

المراجع :

H.C. Kay : Note manuscrite dans la Bibliothèque de l'auteur.
St. L. Poole: Fasti arabici VI, Num. Chr. 1887, p. 33.

٩٢ - بنو زياد بزبيد

(صنعاء ، صعدة ، نجران ، يمحان ، حالي ، تهامة : عمال بني العباس)

- سنة ٢٠٤ هـ شعبان
- ٢٤٥
- ٢٨٩
- ٢٩١
- ٣٠٣
- ٣٧١
- ٤٠٢
- ٤٠٢
- ٤٠٧
- ٤١٢
- ١ - محمد بن بن عبيد الله بن زياد بن أبي سفيان (١)
- ٢ - ابراهيم بن محمد
- ٣ - زياد بن ابراهيم
- ٤ - أبو الجيش اسحق بن ابراهيم (٢)
- استولى على بن الفضل القرمطي على زييد
- ٥ - عبد الله (أو زياد أو ابراهيم) بن اسحق ، (حتى سنة ٤٠٩)
- الوزراء (الحجاب) :
- رشيد الحبشي (من قبل هند (٣) بنت اسحق التي كفلت أباها عبد الله الصغير) ٣٧١
- الحسين بن سلامة النوبلي حول سنة ٣٧٣
- ابراهيم بن عبيد الله ، (آخر من بقي من بني زياد ، قتله نفيس سنة ٤٠٩)
- مرجان ، (حتى سنة ٤١٢)
- نفيس (٤) ، (حتى سنة ٤١٢)
- نجاح ، (عبد حبشي أسس دولة جديدة) ذوالقعدة ٤١٢

المراجع :

H.C. Kay : Yaman p. 4-18, 141-145.
St. L. Poole : Br. M. V. Introd. p. XXXV.
A. Markoff : Invent. Ermitages p. 743.

٩٣ - بنو يعفر

(بنو حوال) (٥) بصنعاء وجند

- سنة ٢٤٧ هـ
- ٢٥٩
- ٢٧٩
- ٢٧٩
- يعفر بن عبد الرحمن
- محمد بن يعفر ، (تله ابراهيم ابنه في المحرم سنة ٢٧٩ ؟)
- عبد القادر بن احمد بن يعفر
- ابراهيم بن محمد

(١) ج ٤ ص ٢١٢ . المترجم .
(٢) أنظر ابن خلدون (ج ٤ ص ٢١٤) . المترجم .
(٣) يذكر ابن خلدون (ج ٤ ص ٢١٤) ان اسمه قيس .
(٤) المترجم .
(٥) ادعوا الانتساب إلى التبابعة .

(١) كان ينتسب (أو يدعى الانتساب) إلى بني أمية . بين محمد وعبيد الله بن زياد ما يقرب من خمسة أجيال . يذكر ابن خلدون (ج ٤ ص ٢١٤) أن اسمه محمد زياد وأنه من ولد عبد الله بن زياد ابن أبي سفيان . المترجم .

S. L. Poole: Fasti Arabici VI. Chron. (٢)
1887 p. 36 مات في الثمانين من عمره . أنظر (ابن خلدون

سنة ٢٨٥ هـ	حول	أسعد [الأول] بن إبراهيم
		٢٨٨	الامام الهادي الرسي
		٢٩٩	علي بن الفضل القرمطي ^(١)
		٣٠٣	أسعد بن ابراهيم ، (أعيد للحكم)
٣٣٢		محمد بن ابراهيم
٣٥٢		عبد الله بن قحطان ^(٢) ، (حتى سنة ٣٨٧)

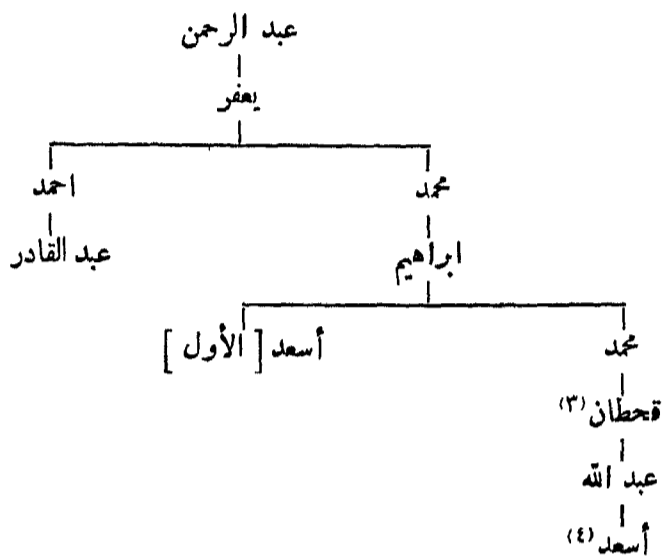

المراجع :

H. C. Kay. Yaman, its early mediaeval history 1892.

R. L. Playfair : A History of Arabia Felix (Bombay 1859).

الخرجي : العقود اللؤلؤية .

Johannsen : Historia Yemanae.

٩٤ - قرامطة البحرين

سنة ٢٨٦ هـ	حول	أبو سعيد الحسن بن بهرام الجنابي
٣٠١		أبو طاهر سليمان بن أبي سعيد الحسن بن بهرام الحجري ، (توفي سنة ٣٣٢)
٣٣٢		سابور بن سليمان
٣٥٠	حول	الحسن بن أحمد بن بهرام ^(٥)
٣٥٨		أبو يعقوب يوسف بن الحسن الجنابي ، (توفي سنة ٣٦٦)
		ثم هيئة الخمسة

المراجع :

S. de Sacy : Exposé de le Religion des Druses.

Goeje : Mémoire sur les Qarmates du Bahraïn (leide 1862, 1888).

Goeje : La fin de l'Empire des Qarmates du Bahrain (J. As. janv.

févr. 1895 p. 5-30).

H. C. Kay : Yaman. p. 307, 308.

(٤) صاحب كحلان .
(٥) ديناران من فلسطين بتاريخ ٣٦١ و ٣٦٢ (دار
الكتاب المصرية ص ٣٣٧) . يسمى الحسين بن محمد أنظر
Ermitage : Inventaire, p. 67.

(١) عن هذه الفزة انظر (H. C. Kay, I. c. p. 191-212)
اعتقادا على اخبار القرامطة باليمن المنقول من كتاب السلوك للقاضي
أبي عبد الله يوسف المروفي بالبهاء الجندی . المترجم .
(٢) انتزع تهامه من الحسين بن سلامه ، ثم خضع لفاطميين .
(٣) تزوج ابنة علي بن الفضل القرمطي .

٩٥ - بنو زريع (بنو الكرم)

(اسماعيلية بعدن)

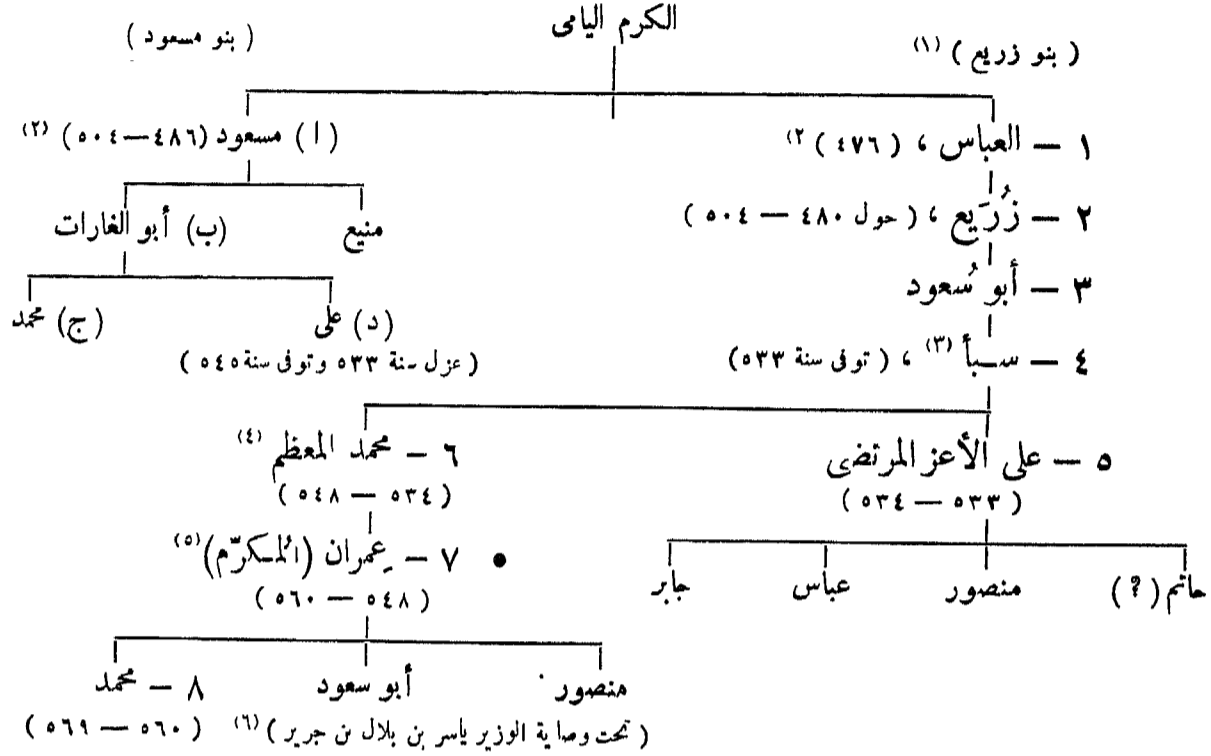

الفتح الأيوبي ذو القعدة ٥٩٦

المراجع : St. L. Poole : Br. M. V. Introd. p. XXX V III s.
H.C. Kay : Yaman p. 64-80, 159, 307.
Zambaur : Contributions III, N° 506.

٩٦ - بنو نجاح

(أحباش بزبيد والسكدرء والمهجم والودياني) (٧)

ذو القعدة سنة ٤١٢ هـ	١ - المؤيد نجاح ، (اغتاله على الصليحي سنة ٤٥٢)
٤٧٣	٢ - سعيد الأحول بن نجاح ، (توفي سنة ٤٨١)
٤٨١	٣ - أبو الطامى جيساش بن نجاح نصير الدين ، (توفي في ذي الحجة سنة ٤٩٨) (٨)
٤٩٩	٤ - الفاتك [الأول] بن جيساش
٥٠٣	٥ - المنصور بن فاتك
٥١٧	٦ - الفاتك [الثاني] بن منصور

(٦) يذكر ابن خلدون (ج ٤ ص ٢١٩) أن عمار بن ياسر استبد بالامر دون محمد وأبي السعوذ . المترجم .
(٧) أنظر (Kay : Yaman p. 11) والهمداني «صفة جزيرة العرب» . المترجم .
(٨) ألف كتابا في تاريخ بلاده أسمه المفيد لأخبار زبيد ، أنظر H. U. Kay I. c. p. 2 . وزيره قسيم الملك أبو سعيد خلف بن أبي طاهر بن سليمان بن هشام الاموى . أنظر تاريخ اليمن لهامة (ترجمة Kay ، ص ٢) . المترجم .

(١) يذكر ابن خلدون (ج ٤ ص ٢١٩) أن اسمهم بنو الزريع .
(٢) ولأه المسكرم الصليحي عدن على أن يكون خاضعا لزوجيه سيدة الحرمة . أنظر تاريخ اليمن لهامة (ص ٤٩) . المترجم .
(٣) ولأه المحافظ الخليفة الفاطمي سنة ٥٢٥ ، عزل منافسه عليا وانقرض بالحكم في عدن ، وتوفي بعد ذلك بقليل .
(٤) يذكر ابن خلدون (ج ٤ ص ٢١٩) أنه كان يلقب بالداعي المعظم المتزوج سيف أمير المؤمنين . المترجم .
(٥) دينار وصفه ستانلى لين بول (Inedited Arabic coins III J. R. A. S. 1877)

٧ - الفاتك [الثالث] بن محمد بن الفاتك [الأول] ، (حتى عام ٥٥٤ / ٥٥٣) ،
 ثم بنو المهدي من بعد ذلك)

وزراء بني نجاح :

- (أ) أنيس الفاتكي حول سنة ٥٠٠
 (ب) من الله الفاتكي ، (توفي في ١٥ جمادى الأولى ٥٢٤) ٥١٨
 (ج) زريق الفاتكي^(١) ٥٢٤
 (د) أبو منصور مفلح الفاتكي ، (توفي سنة ٥٢٩) —
 (هـ) أبو محمد سرور الفاتكي ، (توفي في ١٢ رجب ٥٥١) ٥٢٩

المراجع : H.C. Kay : Yaman, p. 124 134.

دائرة المعارف الإسلامية (الطبعة الفرنسية) « مادة بني نجاح » (R. Stonthmann)

أبو الجيش اسحق بن زياد^(٢)

(أنظر ص ١٧٩)

رشيد الحبشي

سلامه النوبي

الحسين

مرجان

١ - نجاح

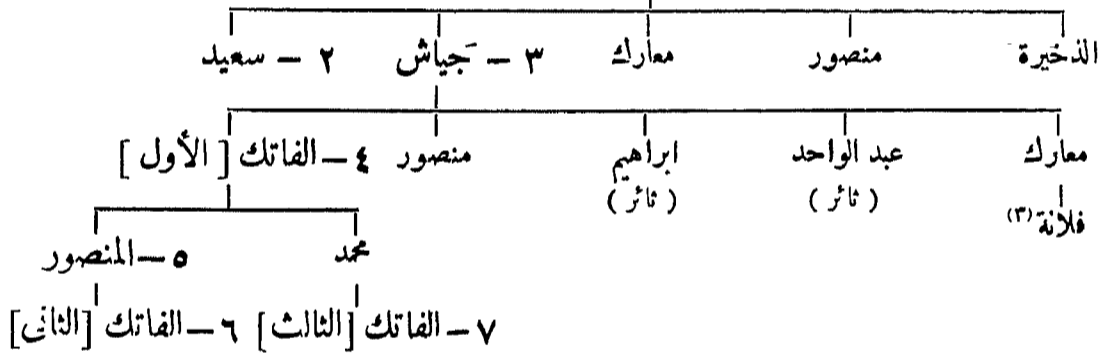

٩٧ - بنو مهدي

(خوارج بزيب)

سنة ٥٥٣ / ٥٥٤ هـ أبو الحسن علي بن مهدي بن محمد بن علي بن داود بن محمد بن عبد الله
 ابن محمد^(٤) بن احمد بن عبد القاهر بن عبد الله بن الأغلب بن أبي الفوارس
 ابن ميمون الحميري الرُعيني
 مهدي بن علي ، (توفي في مستهل ذي القعدة ٥٥٨) ٥٥٤
 عبد النبي بن علي (حتى سنة ٥٦٩)^(٥) ٥٥٨ ذو القعدة

المراجع : St. L. Poole : Br. M. V. Introd. XXXIX.

Johansen : Historia Jemanae p. 137.

H. C. Kay : Yaman p. 95, 157.

(١) ذكر ابن خلدون (ج ٤ ص ٢١٨) أن اسمه زريق .
 المترجم .
 (٢) أنظر قائمة نسب هذه الاسرة في تاريخ اليمن لمهارة (ترجمة
 Kay ص ١١٦) المترجم .
 (٣) تزوجت من الله الفاتكي الوزير .
 (٤) أنظر ابن خلدون (ج ٤ ص ٢٢٠) . المترجم .
 (٥) هزمه المعظم توران شاه الأول بن أيوب الأيوبي الإسكندر
 صلاح الدين ثم عزله . أنظر ص ١٥٢

٩٨ - الصليحيون

شعبة بصنعاء

(يزيد من ٤٥٢ الى ٤٧٣ ومن ٤٧٥ الى ٤٧٩ و ٤٨١)

- ١ - أبو كامل علي بن محمد الداعي^(١) سنة ٤٢٩ هـ
- الاستيلاء على مكة ٤٥٥
- ٢ - المسكرم احمد بن علي^(٢) ٤٧٣
- ٣ - المنصور أبو حمير سبأ بن احمد بن مظفر بن علي ، (توفي سنة ٤٩٢) ٤٨٤
- الهمدانيون ٤٩٢

H. C. Kay : Yaman p. 19-49, 145, 307 s.

St. L. Poole : Br. M. V. Introd. XXXVI.

دائرة المعارف الاسلامية (الطبعة الفرنسية) « مادة الصليحيين » (F. Krenkow)

المراجع :

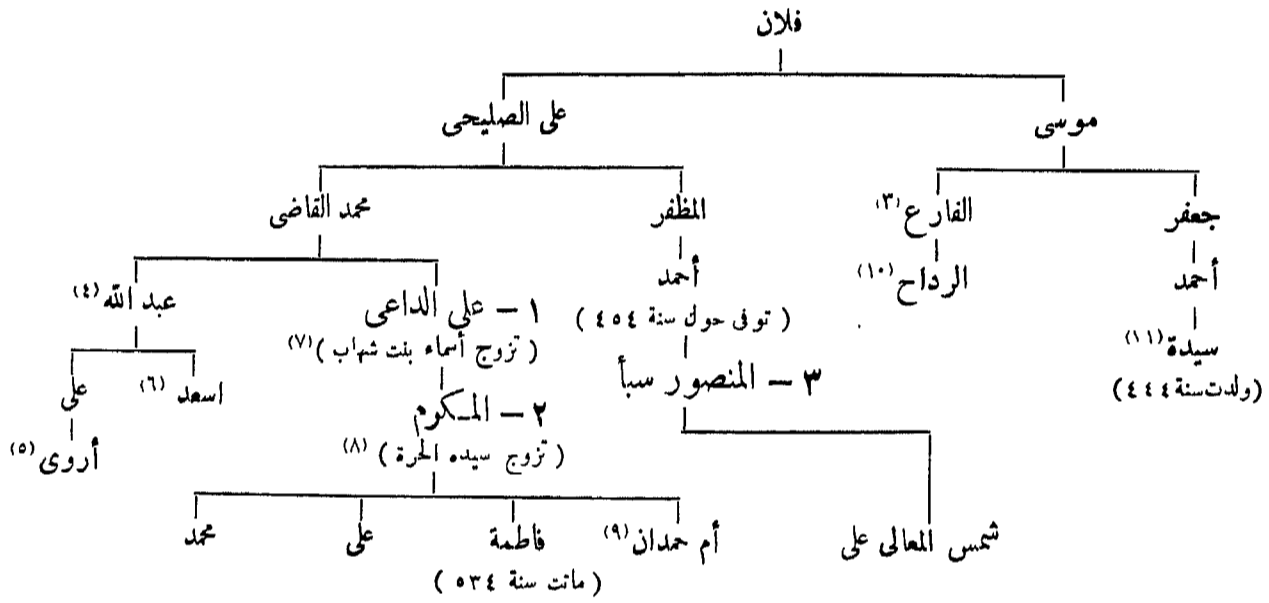

٩٩ - الهمدانيون بصنعاء

- سنة ٤٩٢ هـ حاتم بن الغشيم الهمداني
- ٥٠٢ عبد الله بن حاتم
- ٥٠٤ معن بن حاتم
- ٥١٠ هشام بن قبيّيت
- حول الحماس بن قبيّيت
- حاتم بن الحماس
- ٥٤٥ حاتم بن احمد بن عمران بن الفضل ، (هزمه المتوكل الرسي)
- ٥٥٦ علي الوحيد بن حاتم ، (حتى سنة ٥٦٩)

St. L. Poole : Br. M. V. Introd. XXXVII-VIII

المراجع :

(٦) أنظر تاريخ اليمن لهارة (ص ٣٧) المترجم .
 (٧) ماتت سنة ٤٧٩ ، وكان شهاب أبوها خال علي الداعي
 (٨) كانت وريثة عدن وتخلت عنها ابني ذريع سنة ٤٧٦
 (٩) تزوجت شمس المعالي عليا ابن عمها ، ماتت سنة ٥١٦
 (١٠) تزوجت أحمد بن جعفر ابن عمها .
 (١١) ولدت سنة ٤٤٤ وتزوجت المسكرم سنة ٤٦١ وماتت
 سنة ٥٣٢ ، وكانت بيدها السلطة الفعلية . يذكر ابن خلدون
 (ج ٤ ص ٢١٥) ان اسمها سيدة . المترجم .

(١) اغتاله سعيد النجاشي في ١٢ ذي القعدة سنة ٤٧٣ ، أنظر
 التاريخ الصحيح لهذه الواقعة في (H.C. Kay I.c. p. 30 et 252)
 و (Zambaur : Contributions III. p. 58) وابن خلكان (ج ١
 ص ٣٦٨)
 (٢) أقام بذي جبلة منذ سنة ٤٨٠ ، توفي سنة ٤٨٤ أنظر
 ابن خلدون (ج ٤ ص ٢٦٥) . المترجم .
 (٣) أنظر تاريخ اليمن لهارة (ص ٢٨) . المترجم .
 (٤) أسس ذي جبلة سنة ٤٥٨
 (٥) حاصر الهمدانيون هذه الأميرة بذي جبلة سنة ٥٦٩

الأيوبيون باليمن

٥٦٩ - ٦٢٥

(انظر ص ١٥٢)

١٠٠ - بنو رسول باليمن

(دور الضرب بزييد وعدن والمهجم وثبات وتعز)

سنة ٦٢٦ هـ	١ - الملك المنصور نور الدين عمر بن علي ^(١)
٦٤٧	ذو القعدة	٢ • Δ - الملك المظفر شمس الدين يوسف [الأول] بن عمر ^(٢)
٦٩٤	رمضان	٣ Δ - الملك الأشرف محمد الدين أبو الفتح عمر [الثاني] بن يوسف
٦٩٦	صفر	٤ • Δ - الملك المؤيد هزبر الدين داود بن يوسف
٧٢١	ذو الحجة	٥ • Δ - الملك المجاهد سيف الدين علي بن داود
٧٦٤	جمادى الآخرة	٦ • Δ - الملك الأفضل ضرغام الدين العباس بن علي
٧٧٨	رمضان	٧ • - الملك الأشرف محمد الدين اسماعيل [الأول] بن العباس
٨٠٣	ربيع الثاني	٨ • - الملك الناصر صلاح الدين احمد بن اسماعيل
٨٢٧	جمادى الاولى	٩ - الملك المنصور عبد الله بن احمد
٨٣٠	جمادى الأولى	١٠ - الملك الأشرف اسماعيل [الثاني] بن احمد
٨٢١	جمادى الآخرة	١١ - الملك الظاهر يحيى بن اسماعيل
٨٤٢	شعبان	١٢ - الملك الأشرف اسماعيل [الثالث] بن يحيى
٨٤٥	شوال	١٣ - الملك المظفر يوسف [الثاني] بن عمر بن اسماعيل [الأول]
						منافسون ادعوا الحكم لأنفسهم :
٨٤٦		الملك الفضل محمد
٨٤٦		الملك الناصر عبد الله
٨٥٤		الملك المسعود ، (حتى سنة ٨٥٨)
٨٥٥		الملك المؤيد الحسين
٨٥٨		بنو طاهر

المراجع :

Johannsen : Historia Jemanae

H. Nützel : Die Münzen der Rasuliden, (Zeitschr. f. Num. 1892, p. 81 à 156).

M. van Berchem : Notes d'Archéologie Arabe III (J. As. janv. févr. 1904 p. 12.

H. C. Kay : Yaman p. XII.

St. L. Poole : Br. M. V. Introd. XL et p. 122.

الخزرجي : العقود اللؤلؤية .

(١) كان علي بن رسول والي مكة من قبل المسعود صلاح الدين يوسف بن الكامل الأيوبي من سنة ٦١٩ الى ٦٢٠

(٢) انتزع ظفار من سالم بن إدريس بن احمد بن محمد سنة ٦٧٨

(تابع بنو رسول)

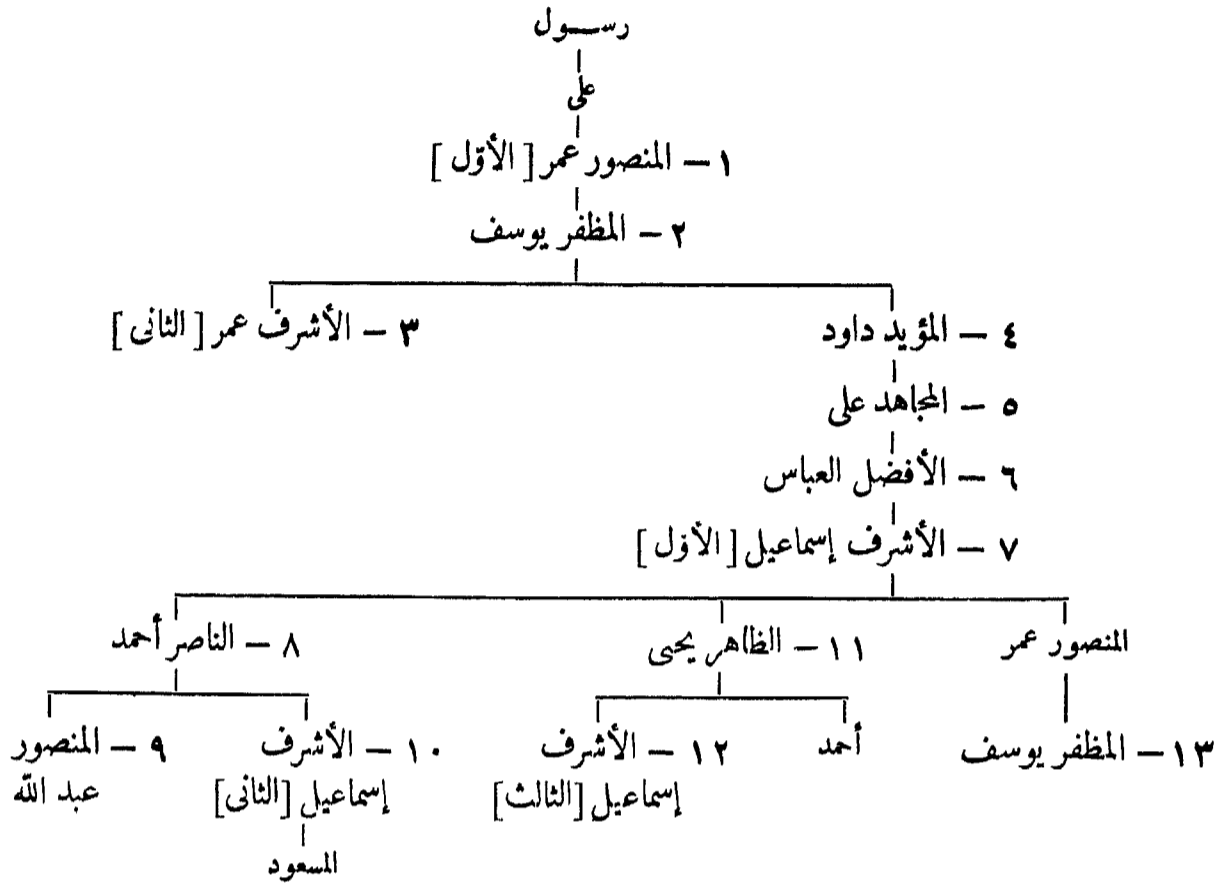

١٠١ - بنو طاهر باليمن

(عدن وزيد)

سنة ٨٥٠ هـ	الملك الظاهر صلاح الدين عامر [الأول] بن طاهر (يزيد)، (توفي سنة ٨٧٥)
	الملك المجاهد شمس الدين علي (بعدن)، (توفي سنة ٨٨٣) ٨٥٣
٨٨٣	الملك المنصور تاج الدين عبد الوهاب بن داود (١)
٨٩٤	الملك الظاهر صلاح الدين عامر [الثاني]، (فقد زيد سنة ٩٢٢ وتمز سنة ٩٢٣) ٩٢٢
	قانسوه الغوري
	الحكم العثماني ٩٢٣-١٠٤٢

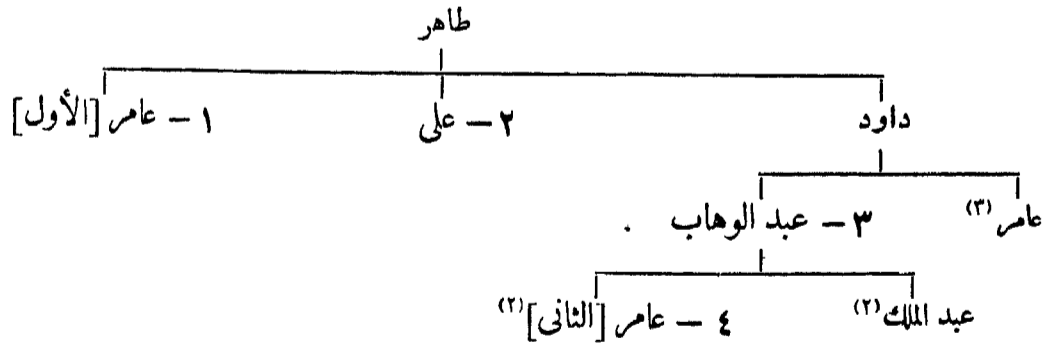

المراجع : St. L. Poole : Br. M. V. Introd. XI.

(١) ذكر في دائرة المعارف الاسلامية (الطبعة الفرنسية ج ١ ص ٦٧ أنه ابن علي) .

(٢) ماتا في قتال الجراكسة في ٢٣ ربيع الثاني سنة ٩٢٣

(٣) قتله العثمانيون سنة ٩٤٥

١٠٢ - الجراكسة باليمن

سنة ٩١٧ هـ	الحسين الكردي، (قائد قانصوه الفوري وتوفي سنة ٩٢٣)
	استولى أبو نعي محمد الثاني شريف مكة على زبيد . ١٩ جمادى الأولى ٩٢٢
	(انظر ص ٣٣)
٩٢٣	برسباي (مولى السابق) ، (استولى على تعز في ٦ صفر سنة ٩٢٣ توفي
	في جمادى الآخرة سنة ٩٢٣)
٩٢٣	اسكندر ، (اعترف به سليم الأول ، هزله روي كمال بك سنة ٩٢٧)

١٠٣ - روملي لوند باليمن^(١)

٩٢٧	كمال بك (قتله جنوده سنة ٩٣٠)
٩٣٠	اسكندر
	حسين بك
٩٣٢	روملي مصطفى
٩٣٤	خير الدين
٩٣٥	مصطفى
٩٣٦	سيد علي بك ، (بضعة أشهر) ^٢
٩٣٧	اسكندر ، (توفي سنة ٩٤٣)

المراجع :

Wüstenfeld : Jemen im XI. (XVII.) Jahrhundert, (Goettingen 1884).
Sachau : Verzeichnis, N^o 46 à 48 p. 22, 23.
Hammer : Geschichte des osmanischen Reiches.

١٠٤ - الولاة العثمانيون باليمن

(٩٤٣ - ١٠٤٥)

سنة ٩٤٣ هـ	بهرام بك
٩٤٧	مصطفى بك
٩٤٨	مصطفى نشار ^(٢) ، (بيلر باي)
٩٥٢	أويس باشا ^(٣) ، (قتل في ربيع الآخر سنة ٩٥٤)
٩٥٤	فرهاد
٩٥٦	أوزديمر ، (اعتزل في المحرم سنة ٩٦٣)
	شوال
	جمادى الأولى
	مصطفى باشا ، (للمرة الثانية) ٢٠ صفر سنة ٩٦٣
٩٦٧	قره مصطفى شاهين
٩٦٨	محمود ، (غادرها في رجب سنة ٩٧٢ وتوفي في جمادى الآخرة سنة ٩٧٥)
٩٧٢	رجب
٩٧٣	رضوان بن مصطفى شاهين ، قسمت الولاية قسمين
	مراد كور ، (بهامة وحدها)

(١) الوند من الجند الترك ولا سيما بحارة الاسطول الهنديين من الأناضول .
(٢) أنظر عاطف باشا « يمن تاريخي ص ٦٢ » . المترجم .
(٣) أصبح الحكام بعده يحملون لقب باشا .
(٤) اسمه أوزديمر . أنظر عاطف باشا « يمن تاريخي ص ٥٤ » . المترجم .

سنة ٩٧٥ هـ	صفر	حسن ، (خليفة رضوان) ، (فتحها لاله مصطفي باشا للمرة الثانية)
٩٧٥		أوزدمر أغلو عثمان
		حسن ، (للمرة الثانية) ٩٧٦
٩٧٦		بهرام بن مصطفي شاهين
٩٨٤	جمادى الآخرة	مراد
٩٨٨	جمادى الأولى	حسن بن حسين ، (ظل في الحكم ٢٥ سنة) ^(١) ، (توفي في ١٦ رجب سنة ١٠١٦)
١٠١٢	٢٨ رجب	سنان
١٠١٦	١٩ ربيع الثاني	جعفر
١٠٢٢	صفر	ابراهيم ، (توفي في ٢٥ جمادى الآخرة سنة ١٠٢٢)
١٠٢٢	جمادى الآخرة	جعفر ، (للمرة الثانية)
١٠٢٦	صفر	محمد
١٠٣١	رجب	فضل الله
١٠٣٣		حيدر
١٠٣٩	٢٢ المحرم	قاصموه باشا ^(٢) ، (آخر الباشاوات) ، (اضطر إلى مغادرة البلاد في ٣ جمادى الأولى سنة ١٠٤٥)
		حكم أئمة صنعاء ١٠٤٥
		استعداد الثمانيون اليمن ١٢٨٩

المراجع : Wüstenfeld : Jemen im XI (XVII). Jahrhundert, (Goettingen 1884).
Sachau : Verzeichniss N° 51, p. 23.

١٠٥ - بنو الرسي

(الأئمة الزيديون بصعده وصنعاء)

العهد الأول :

سنة ٢٤٦ هـ		أبو محمد القاسم الرسي ترجمان الدين بن ابراهيم طباطبا ، (توفي سنة ٢٤٦)
٢٨٠		الحسين بن القاسم
٢٩٨	ذو الحجة	١ - الهادي إلى الحق يحيى بن الحسين بن القاسم ، (توفي في ذى الحجة سنة ٢٩٨) ^(٣)
٣٠١		٢ - المرتضى ^(٤) أبو القاسم محمد بن يحيى ، (اعتزل الحكم سنة ٣٠١ وتوفي سنة ٣١٠)
—		٣ - الناصر أحمد بن يحيى ، (توفي سنة ٣٢٥) ^(٥)
٣٢٤		٤ - المنتخب الحسين بن أحمد ، (توفي سنة ٣٢٤)
—		٥ - المختار أبو محمد القاسم بن أحمد ^(٦)
٣٩٣		٦ - المنصور يوسف الداعي بن يحيى
—		٧ - القاسم المنصور بن علي الإلياني ، (توفي سنة ٣٩٣)
—		٨ - المهدي الحسين بن القاسم المنصور
—		جعفر بن القاسم المنصور

(١) انظر كتاب (A. Rutgers) وعنوانه : Historia Jemanæ sub Hasano . Pacha : Lugd. Bat. 1838

(٢) انظر طائف باشا (تاريخي يعني ص ١٠١) . المترجم .

(٣) انظر : Zambaur : Contributions I, Nos 67, 68.

(٤) من المحتمل أن يكون هو الراضي المنقوش اسمه على السكة انظر : Br. M. V. p. 127, N° 363

(٥) Zambaur : Contributions I, N° 69

(٦) هزمه أبو القاسم الضحاك الهداني سنة ٣٤٤ ؛ انظر ابن خلدون (ج ٤ ص ١١١) . المترجم .

سنة ٤٢٦ هـ

	أبو هاشم الحسن بن عبد الرحمن
٤٣٠	الناصر أبو الفتح الديلمي بن الحسين بن محمد ^(١)
٤٥٤	استولى الصليحيون على صنعاء
٤٨٠	عمران بن الفضل ، (حاكم صليحي)
	سبأ بن أحمد ، (حاكم صليحي) ، (انظر ص ١٨٣)
٤٩٢	حاتم بن الغشيم الهمداني ، (انظر ص ١٨٣)
٥٠٢	عبد الله بن حاتم ، (انظر ص ١٨٣)
٥٠٤	معن بن حاتم ، (انظر ص ١٨٣)
٥٣٢	حميد الدولة حاتم بن أحمد بن عمران بن الفضل
٥٣٢	المتوكل أحمد بن سليمان بن محمد ، (توفي سنة ٥٦٦) ، (عاد الرسيون
	للحك مؤقتا)
٥٥٦	علي الوحيد بن حاتم ، (هزمه تورانشاه (الأول) الأيوبي سنة ٥٦٩)
	(انظر ص ١٥٢)

العهد الثاني :

٥٩٣	المنصور عبد الله بن حمزه ، (ولد سنة ٥٦١ وتوفي في المحرم سنة ٦١٤) ،
	استرد صنعاء
٦١٤	الناصر عز الدين محمد بن عبد الله ، (بصمده حتى سنة ٦٢٣)
	الهادي نجم الدين يحيى بن حمزه
٦٢٣	المهدي أحمد بن الحسين بن أحمد بن القاسم ، (توفي سنة ٦٥٦) ^(٢)
٦٥٦	المتوكل شمس الدين أحمد بن عبد الله بن حمزه
٦٨٠	المنتصر داود .
	(فرع من قرابة بعيدة نسبهم مشكوك فيه)
٦٤٦	أحمد الامام
—	أبو محمد الحسن
—	يحيى بن محمد
	حسين بن فلان
٦٧٠	ابراهيم بن أحمد
٦٧٤	المُطَهَّر بن يحيى ، (ضد المنتصر داود ، توفي سنة ٦٩٧)
٦٩٧	محمد بن المُطَهَّر
—	المُطَهَّر بن محمد
—	صلاح الدين بن المُطَهَّر ^(٣)

المراجع :

H. C. Kay : Yaman p. 184, 314 ss.

Sachau : Verzeichnes N^{os} 46 et 47, p. 22

Strothmann: Das Staatsrecht der Zaiditen (Strasbourg 1912, p. 106-9.

محمد بن علي الشوكاني : البدر الطالع بحاسن من بعد القرن السابع .

(١) قتله أبو كامل على الصليحي سنة ٤٤٠ ، أنظر ص ١٨٣

(٢) Br. M. V. p. 128. ، نسبة مشكوك فيه ، انظر . H. C. Kay, l. c. p. 319 ، تذكر الرواية أنه مات في نفس اليوم الذي قبض فيه

المستعصم آخر خلفاء بني العباس .

(٣) أنظر البدر الطالع (ج ٢ ص ٣١١) . المترجم .

١٠٦ - أئمة صنعاء

(دولة حديثة)

١٠٠٠	سنة	حول	١ - القاسم المنصور بن محمد بن علي بن محمد ، (توفى في ١٥ ربيع الأول سنة ١٠٢٩)
١٠٢٩		ربيع الأول	٢ - المؤيد محمد بن القاسم ، (توفى في ٢٧ رجب سنة ١٠٥٤)
١٠٥٤		رجب	٣ - المتوكل اسماعيل بن القاسم ، (توفى في ٤ جمادى الآخرة سنة ١٠٨٧)
			أحمد بن القاسم ، (مطالب بالحكم) ١٠٥٤ - ١٠٥٥
١٠٨٧		جمادى الآخرة	٤ - المهدي أحمد بن الحسن ، (توفى في ١٢ جمادى الآخرة سنة ١٠٩٢)
١٠٩٢		جمادى الآخرة	٥ - المهادي محمد بن اسماعيل ، (توفى في ٣ جمادى الآخرة سنة ١٠٩٧)
١٠٩٧		جمادى الآخرة	٦ - المهدي محمد بن أحمد بن الحسن
			يوسف بن اسماعيل ، (ادعى الحكم لنفسه لفترة قصيرة) ١٠٩٧
			الناصر محمد بن الحسين (?)
١١٢٨			٧ - المتوكل القاسم بن الحسين بن أحمد
١١٣٩			٨ - المنصور الحسين بن المتوكل
١١٣٩			٩ - الهادي المجيد محمد بن علي بن الحسين (?)
			المنصور ، (المرة الثانية) ١١٤٠
١١٦٠			١٠ - المهدي العباس بن الحسين بن القاسم المتوكل (?)
١١٩٠		حول	١١ - المنصور علي
١٢٢١			١٢ - المهدي أحمد بن الحسين بن القاسم المتوكل (?)
—			المنصور علي (?)
١٢٥٧			المهدي القاسم
١٢٦١			محمد بن يحيى ، (خضع لعثمانيين ، عزل ثم قتل)
١٢٨٩			استرد العثمانيون صنعاء
١٣٠٨			يحيى حميد الدين ، (ثار ثم أعلن استقلاله بصعدة)
١٣٢٢			يحيى بن محمد بن محمد بن يحيى حميد الدين ، (حكم بصعدة حتى سنة ١٣٣٠ ثم بشهارة قرب من صنعاء)

المراجع :

H. C. Kay: Yaman.

Wiistenfeld: Sufiten und Imame im Jemen.

Wiistenfeld: Jemen im XI (XVII.) Jahrhundert.

C. Niebuhr: Beschreibung von Arabien, (Amsterdam 1774 p. 170).

Hammer: Geschichte des osmanischen Reiches, II 379 ss.

C. Ritter: Erdkunde XII 755.

Handbook of Arabia, Intr. Dep. War off. (Londres 1916, 1, 35, 36).

محمد بن علي الشوكاني: البدر الطالع بمحاسن من بعد القرن السابع (المترجم)

١٠٧ - بنو سعود

(وهايون بنجد والحجاز)

(العاصمة : الدرعية ثم الرياض ، أملاكهم : خرج ، حريق ، افلاج ، دواسر ، عريض ، وثمم وسدير ، القاسم والحسا)

- ١ - محمد بن سعود^(١) سنة ١١٥٩ هـ
- ٢ - عبد العزيز بن محمد^(٢) ، (اغتاله شيعي في ١٩ رجب سنة ١٢١٨) ١١٧٩
- ٣ - سعود بن عبد العزيز ، (توفي في ١٠ جمادى الاولى سنة ١٢٢٩)^(٣) ١٢١٨ رجب ١٩
- ٤ - عبد الله بن سعود^(٤) ، (قطعت رأسه بالقسطنطينية في ربيع الاول سنة ١٢٣٤)
الحكم المصري^(٥) ١٢٣٤ - ١٢٣٨
- ٥ - تركي بن عبد الله ، (قتل في رمضان سنة ١٢٤٨)^(٦) ١٢٣٨
- ٦ - فيصل بن تركي ، (نفي إلى مصر من شوال سنة ١٢٥٤ إلى ١٢٦٠) ١٢٤٨
- ٧ - خالد بن سعود (فترة شغور) ، (توفي سنة ١٢٧٧) ١٢٥١ - ١٢٥٣
- ٨ - عبد الله بن ابراهيم ، (فترة شغور) ، (توفي سنة ١٢٦٠) ١٢٦٠ - ١٢٥٤
فيصل بن تركي ، (للمرة الثانية) ، (توفي سنة ١٢٨١) ١٢٦٠
- ٩ - عبد الله بن فيصل ١٢٨١
- ١٠ - سعود بن فيصل ، (توفي في ربيع الاول سنة ١٢٨٨) ١٢٨٣
عبد الله بن فيصل ، (للمرة الثانية) ١٢٨٨
أسر في ربيع الاول سنة ١٣٠٢ وتوفي سنة ١٣٠٧)
- ١١ - محمد غزلان بن مسعود ، (لفترة وجيزة) ١٣٠٢
- ١٢ - عبد الرحمن بن فيصل ، (لفترة وجيزة أيضاً) ١٣٠٢
عبد الله بن فيصل ، (للمرة الثالثة . لفترة وجيزة) ١٣٠٣
عبد الرحمن بن فيصل ، (للمرة الثانية)^(٧) ١٣٠٤
- ١٣ - محمد المطوع بن فيصل ، (حاكم اسمي) ١٣٠٧
- ١٤ - عبد العزيز بن عبد الرحمن ، (لازال في الحكم) ذوالحججة ١٣١٩
استرداد الرياض ١٣١٩

Handbook I, p. 354.

المراجع :

R. Hartmann : Die Wahhabiten, ZDMG 1924, p. 176-213.

دائرة المعارف الاسلامية (الطبعة الفرنسية) « مادة الوهابية » (Q. S. Margoliouth)

١٠٨ - بنو رشيد بجائل

(جبل شमार ، جبل اجا ، ساماء ، تيماء)

- ١ - عبد الله بن علي بن رشيد ، (حاكم وهاين) سنة ١٢٤٨ هـ
- أعلن استقلاله ١٢٥٢
- ٢ - طلال بن عبد الله ، (ولد سنة ١٢٣٥) ١٢٥٩

(٤) استولى على الدرعية في ٧ ذي القعدة سنة ١٢٣٣
(٥) تمت مشارى بن سعود بالدرعية من ١٢٣٤ الى ١٢٣٥
(٦) قتله مشارى بن عبد الرحمن بن مشارى بن حسن ،
أصبحت الرياض الحاضرة الجديدة .
(٧) هزمه بنو رشيد سنة ١٣٠٧

(١) استقبل المصلح محمد بن عبد الوهاب صاحب المذهب
سنة ١١٥٧
(٢) نهب كربلاء سنة ١٢١٦ ودخل مكة سنة ١٢١٨
(٣) وصيا منذ سنة ١٢٠١ ، استولى على مكة للمرة الثانية
سنة ١٢٢٠

سنة ١٢٨٤ هـ	٣ -	متعب بن عبد الله ، (توفى سنة ١٢٨٦)
١٢٨٦	٤ -	بندر بن طلال ، (توفى سنة ١٢٨٦)
١٢٨٦	٥ -	محمد بن عبد الله ٢٠ رمضان
١٣١٤	٦ -	عبد العزيز بن متعب ، (توفى في المحرم سنة ١٣٢٣)
١٣٢٣	٧ -	متعب [الثاني] بن عبد العزيز ، (حكم تسعة شهور) المحرم
١٣٢٣	٨ -	سلطان بن حمود ، (توفى في ربيع الثاني سنة ١٣٢٦) ربيع الثاني
١٣٢٦	٩ -	سعود بن حمود ، (توفى في رمضان سنة ١٣٢٦) ربيع الثاني
١٣٢٦	١٠ -	سعود [الثاني] بن عبد العزيز ، (ولد سنة ١٣١٦) ، (مازال في الحكم) رمضان
		الاستيلاء على مكة ١٣٤٢

المراجع :

J. L. Burckhardt : Essai sur l'histoire des Wahhabites, 1835.
 Huart : Histoire des Arabes, II, 283-303.
 Barthold : Musulmanska Dynasti, Pet. 1899, p. 288.
 Alois Musil : Eben Rasid (Ost. Monatschrift für den Orient, 43. gg. (Nouvelle Edition ; Zur Zeitgeschichte von Arabien. Wien 1918.
 Handbook of Arabia : Int. Dep. War off. Londres 1916, 1, 354 (Nadjd) 378 (Djabal Schammâr) 382, 383.
 دائرة المعارف الاسلامية (الطبعة الفرنسية) «مادة الوهابية» (Q.S. Margoliouth).

١٠٩ - بنو جلندی أو بنو عماره

(إباضيون بغان ، الحاضرة نزوى^(١))

سنة ١٣٥ هـ	جلندی بن مسعود الأزدي ^(٢)
	فترة شفور ١٣٧
١٤٥	حول محمد بن عفان الأزدي
١٨٥	الوارث بن كعب الیحمدي
١٩٢	غسان بن عبد الله
٢٠٨	عبد الملك بن حميد الأزدي
٢٢٦	مهنسا بن جعفر الیحمدي
٢٣٧	الصلت بن مالك الأزدي
٢٧٣	راشد بن نضر
٢٧٧	عزّان بن تميم
٢٨٤	محمد بن الحسن
٢٨٥	عزّان بن خضر
٢٨٦	عبد الله بن محمد
٢٨٧	الصلت بن القاسم
	محمد بن الحسن ، (العرة الثانية) ٢٨٧

(١) هو جلندی بن مسعود بن جعفر بن جلندی الأزدي . انظر ابن الاثير (ج ٥ ص ٢٧٠) . المترجم .
 (٢) انظر ابن الاثير (ج ٨ ص ٤٧٥) . المترجم .

سنة ٢٨٧ هـ	الحسن بن سعيد
٢٩٢	الحواري بن مطرف
٣٠٠	عمر بن محمد بن مطرف
—	محمد بن يزيد الكندي
—	مُملّا البحرى ^(١)
—	سعيد بن عبد الله بن محمد بن محبوب ^(٢) ، (توفى سنة ٣٢٨)
٣٢٨	راشد بن الوليد
٣٤٠	حول	أبو محمد (أو مطلب) رضوان بن جعفر ، (حتى سنة ٣٦٢) ^(٣)
٤٠٠	الخليل بن شاذان بن الصلت بن مالك الخروصي ^(٤)
—	راشد بن سعيد ، (توفى سنة ٤٤٥)
٤٤٥	حفص بن راشد
٤٤٥	راشد بن علي ، (توفى سنة ٤٤٦)
—	أبو جابر موسى بن موسى ، (توفى سنة ٥٤٩)
٨٠٩	حكم بن نهران ٥٤٩ — ٨٠٩
٨٠٩	مالك بن علي الحواري ، (توفى سنة ٨٣٣)

المراجع :

History of Imâms and Seyyids of Oman by Salîl ibn Razîk (transl. by G. P. Badger, London 1871. Hakluyt-Society N° XLIV p. CXXV et 407).

Barthold: Musulmanskia Dynastii, p. 284, 285.

Bibl. Geogr. A. I, p. 26.

Tiesenhausen: Mélanges de Numismatique Orientale (Revue Num. Belge 1875) p. 35, N° 93.

Blau Nachlese, II, p. 27.

Bergmann: Zur Muhammedanischen Münzkunde, (Num. Zeitschr. Vienne 1876. VIII 38).

Tornberg: Symbolæ, I, III, IV.

CL. Huart: Histoires des Arabes, II, p. 281.

نور الدين عبد الله بن حميد السالمي : تحفة الأعيان بسيرة أهل عمان (القاهرة ١٣٥٠ هـ) . المترجم .

١١٠ - بنو وجيه بعمان

—	يوسف بن وجيه ، (حق سنة ٣٢٢)
سنة ٣٣٢ هـ	نافع ، (غلام يوسف بن وجيه)
٣٣٣	محمد بن يوسف ، (حق سنة ٣٤٠ تقريباً)

المراجع : A. Markoff: Catalogue-Inventaire Ermitage p. 342.

(١) أنظر السالمي (تحفة الأعيان بسيرة أهل عمان ج ١ ص ٢٢٩) . المترجم .
 (٢) أنظر (تحفة الأعيان ج ١ ص ٢٣٤) ، المترجم .
 (٣) درام هرومن سنة ٣٤٢ ، ٣٤٨ ، Ermitage. Inv. p: 340 et à Vienne.
 (٤) تحفة الأعيان (ج ١ ص ٢٤٣ و ٢٥١) . المترجم .

١١١ - بنو سامه بعمان

سنة ٨٣٠٠	حول	أحمد بن الخليل	•
٣١٦	حول	عبد الخاتم بن ابراهيم	•

المراجع : ابن خلدون : العبر .

A. Markoff : Catalogue-Inventaire Ermitage p. 341.

١١٢ - بنو نيهان

سنة ٥٤٩	}	الحاضرة : مقنبات ^(١) وبهلى	}	الفلاح بن المحسن النهاني
—				عَرَار بن الفلاح
—				المظفر بن سليمان
—				مخزوم بن الفلاح ، (حتى سنة ٨٠٩)

المراجع :

Tornberg: ZDMG XI, 547.

Bergmann: Zur Moh. Münzkunde, W. N. Z. VIII, 38.

Huart: Histoire des Arabe, II, p. 281.

١١٣ - الأئمة بعمان

الحاضرة : تزوى وبهلى^(٢)

سنة ٨٣٩		أبو الحسن عبد الله بن خامس بن عامر الازدي ، (توفي ٢١ ذى القعدة سنة ٨٤٦)
٨٥٥		عمر بن خطاب بن محمد بن أحمد بن شاذان بن صلت اليجمدي
٨٩٦		عمر الشريف
٨٩٧	حول	أحمد بن محمد
٩٠٥	حول	أبو الحسن بن عبد السلام
٩٠٦		محمد بن اسماعيل
٩٣٦		بركات بن محمد بن اسماعيل
٩٦٧	٢٥ رجب	عبد الله بن محمد الهنائي
		بركات ، (للمرة الثانية) ٩٦٨

١١٤ - بنو يعرب

الحاضرة : الرستاق^(٣) ويبرين والحزْم

سنة ١٠٣٤	١ - ناصر بن مرشد بن سلطان بن مالك بن أبي العرب ^(٤)
١٠٥٩	٢ - سلطان بن سيف بن مالك ^(٥)
١٠٧٩	٣ - يَلْعَرَب بن سلطان بن سيف
—	٤ - سيف بن سلطان بن سيف ، (توفي سنة ١١٢٣)

(٣) أنظر : تحفة الاعيان (ج ٢ ص ٢) . المترجم .

(٤) أنظر : تحفة الاعيان (ج ٢ ص ٣) . المترجم .

(٥) ذكر السالمى (تحفة الاعيان ج ٢ ص ٤٤) أن ييمته كانت يوم الجمعة لعشر خلون من ربيع الثاني سنة ١٠٥٠ . المترجم .

(١) أنظر : نور الدين عبد الله بن حميد السالمى (تحفة

الاعيان ج ١ ص ٣٣٦) . المترجم .

(٢) أنظر : نور الدين عبد الله بن حميد السالمى (تحفة

الاعيان ج ١ ص ٢٤١) . المترجم .

سنة ١١٢٣ هـ	٥ -	سلطان بن سيف بن سلطان
١١٣١	٦ -	سيف بن سلطان بن سيف بن سلطان
١١٣١	٧ -	مُهَنَّأ بن سلطان بن سيف
١١٣٤	٨ -	يعرب بن يَأْسَعَرَّ بن سلطان
	١١٣٥		سيف بن سلطان ، (للمرة الثانية)
	١١٣٧		محمد بن ناصر بن شافر
	١١٤٠		سيف بن سلطان ، (للمرة الثالثة)
١١٥١	٩ -	سلطان بن مرشد

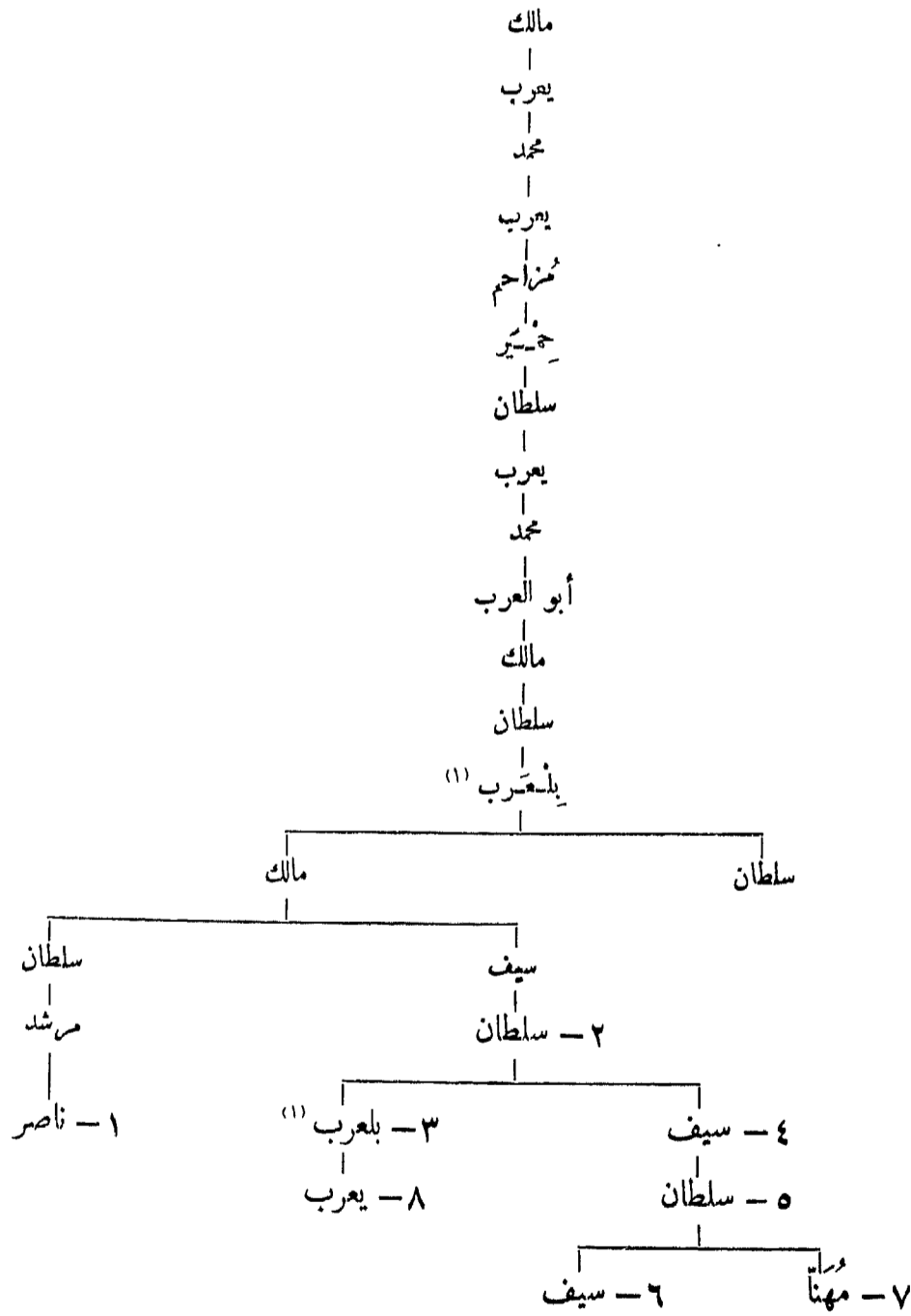

المراجع : نور الدين عبد الله بن حميد السالمي : تحفة الأعيان بسيرة أهل عمان (جزآن القاهرة ١٣٤٧) . المترجم .

(١) أنظر : تحفة الأعيان (ج ٢ ص ٢ ، ٧٤) . المترجم .

١١٥ - آل بو سعيد بمسكت^(١) وزنجبار

(اتخذوا لقب الامام والسيد)

سنة ١١٥٤ هـ	١ - أحمد بن سعيد بن أحمد بن محمد البوسعيدى ^(٢) ، (الحرب في فارس سنة ١١٦٩)
١١٨٨	٢ - سعيد بن أحمد ، (آخر من اتخذ لقب إمام) ^(٣)
١١٩٣	٣ - حامد بن سعيد ، (وصى اتخذ لقب «سيد» وهو اللقب الرسمي)
١٢٠٦	٤ - سلطان بن أحمد ، (أول معاهدة مع الانجليز سنة ١٢١٢)
١٢١٩	٥-٦ - سالم بن سلطان وسعيد بن سلطان

انقسمت السلطة على الوجه الآتي :

١ - بعمان :

١٢٧٣	٧ - نُؤيْنِي بن سعيد بن سلطان ، (قتل سنة ١٢٨٣)
١٢٨٣	٨ - سالم بن نُؤيْنِي
١٢٨٥	٩ - عَزَّان بن قيس بن عزان
١٢٨٧	١٠ - تركي بن سعيد
١٣٠٥	١١ - فيصل بن تركي
١٣٠٨	المعاهدة النهائية مع الانجليز

٢ - بزنجبار :

١٢٧٣	(أ) كجيد بن سعيد
١٢٨٧	(ب) بَرَعَشْ بن سعيد ١٠ رجب
١٣٠٥	(ج) خليفة بن سعيد ١٣ رجب
١٣٠٧	(د) علي بن سعيد بن سلطان
١٣١١	(هـ) سعيد بن نُؤيْنِي
١٣١٤	(و) خالد بن سعيد
١٣١٤	(ز) سعيد بن سمود
—	(ح) ... خالد ^(٤)
١٣٣٠	(ط) خليفة بن خروبو

المراجع : نور الدين عبد الله بن حميد السالمى : تحفة الأعيان بسيرة أهل عمان .
(جزءان القاهرة ١٣٤٧) المترجم .

(١) ذكر صاحب تحفة الأعيان (ج ٢ ص ٢٢٦) أن اسمها مسكد . وذكر بادجر (Badger) في ترجمته لكتاب ابن رزيق ص ١٦٦ أن اسمها مسكت . المترجم .
(٢) أنظر : تحفة الأعيان (ج ٢ ص ١٦) . المترجم .
(٣) سر تغيير هذا اللقب الرسمي لم يتضح بعد . انظر A Handbook of Arabia, 1916, I, p. 37, 38, 246, 289.
(٤) عزله الانجليز سنة ١٣٣٠

١١٦ - سلطنة الكويت

(آل صباح)

—	السلطان مبارك الصباح
—	السلطان جابر بن مبارك الصباح ، (توفى في ربيع الثاني سنة ١٣٣٥)
	الماهدة الأولى مع إنجلترا سنة ١٣١٦
	إعلان الاستقلال ١٣٣٢
١١ ربيع الثاني سنة ١٣٣٥ هـ	السلطان سالم بن مبارك ، الخليفة

المراجع :

Handbook, I. p. 38, 289.

حافظ وهبه : جزيرة العرب في القرن العشرين . (المترجم) .

١١٧ - إمارة البحرين

(آل خليفة)

سنة ١٢٣٥	الماهدة مع إنجلترا
١٢٨٤	الشيخ عيسى بن علي ، الخليفة
—	الشيخ حمد بن عيسى ^(١) ، (ولي العهد)

المراجع :

Handbook, I. p. 317.

حافظ وهبه : جزيرة العرب في القرن العشرين . (المترجم) .

١١٨ - إمارة عسير

(أبو عريش) ، الحاضرة صبّيا (تتاهم من الحجة إلى القنفذ)

سنة ١٢٤٥	حول	عائض بن موسى ^(٢)
١٢٥٧—١٢٤٥		الشريف علي . (ولي عهد السيد احمد الإدريسي الفاسي)
—		فلان بن السيد أحمد الإدريسي
—		السيد محمد علي الإدريسي ، (ولد سنة ١٢٩٣ وتوفى سنة ١٣٤١)
		الماهدة مع الإنجليز رجب ١٣٣٣

(١) أنظر حافظ وهبه (جزيرة العرب في القرن العشرين ص ١١٧) . المترجم .

(٢) يذكر حافظ وهبه (جزيرة العرب في القرن العشرين ص ٤٧) أن عائض بن عيسى . المترجم .

(بيت السيد احمد الإدريسي الفاسي)

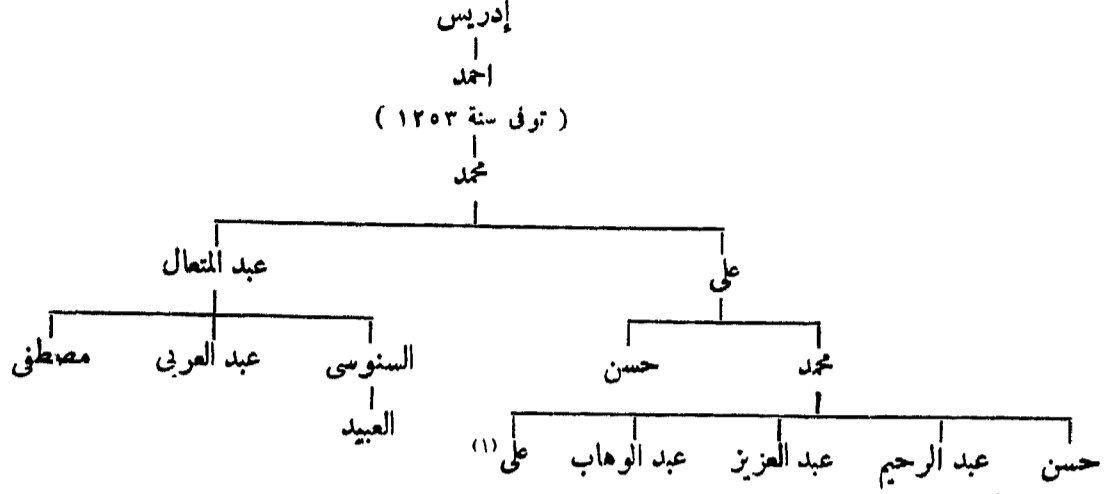

المراجع : Handbook, 1, p. 32, 139.

دائرة المعارف الاسلامية (الطبعة الفرنسية) مادة « عسير » .
أمين الريحاني : ملوك العرب (بيروت ١٩٢٥) .

١١٩ - سلطنة حج

سنة	السلطان	انفصلت عن منعماء
١١٤٠	فضل [الأول] بن علي العبدلي السلامي ^(٢) ، (قتل سنة ١١٥٥)	١١٣٢
١١٥٥	عبد الكريم بن فضل	
١١٦٦	عبد الهادي بن عبد الكريم	
١١٩١	فضل [الثاني] بن عبد الكريم	
١٢٤٢	محسن بن فضل ^(٣)	
١٢٦٣	احمد بن محسن	
١٢٦٥	علي بن محسن	
١٢٨٢	فضل [الثالث] بن محسن	

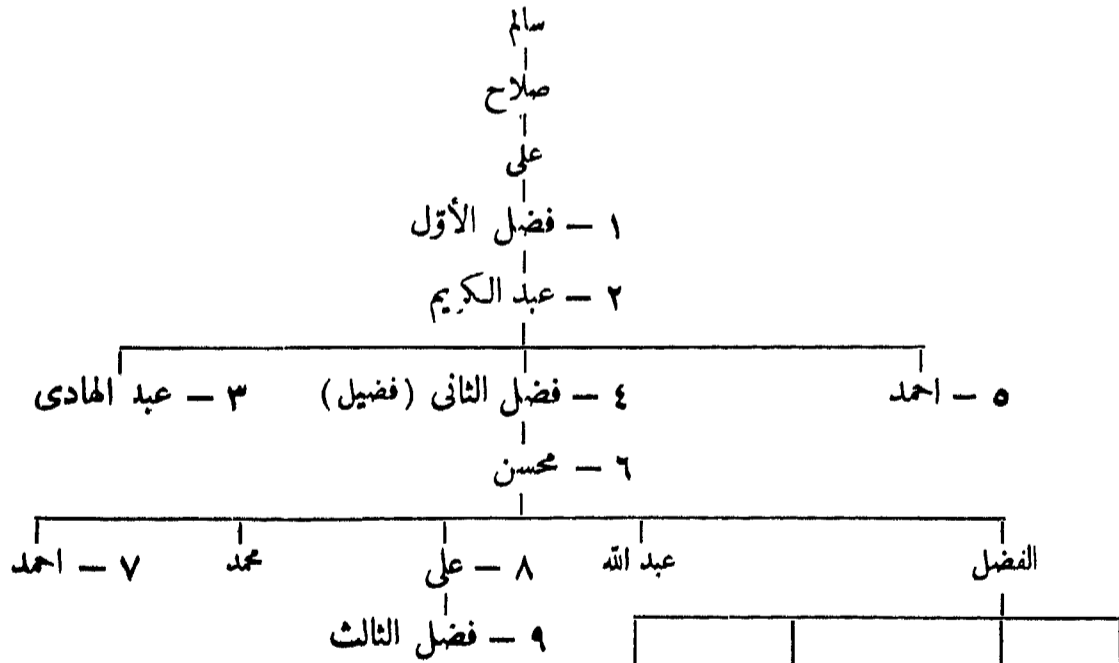

Plairfair: Yaman.

H. v. Maltzan: Reise nach Südarabien, Braunschweig, 1873, p. 331.

المراجع :

- (١) خلف محمد أباه .
(٢) أنظر أمين سعيد (ملوك المساميين المعاصرون ج ٢ ص ٤١٥) . المترجم .
(٣) سلم عدن للسكبتين هينز (Haines) سنة ١٢٥٤ ، احتلتها الانجليز نهائيا في ٤ ذي القعدة سنة ١٢٥٤

الباب السابع

العراقُ وبين النهرين

١٢٠ - بنو حمدان

١ - بالموصل :

- ١ - ناصر الدولة أبو محمد الحسن ^(١) سنة ٣١٧ هـ
- ٢ - عدة الدولة أبو تغلب فضل الله الغضنفر ٢ ربيع الثاني ٣٥٨
- ٣ - أبو طاهر إبراهيم ٣٧١
- ٣(١) - أبو عبد الله الحسين (وليا معا حتى سنة ٣٨٠)
- السيادة البويهية ٣٧١ - ٣٧٣ ، ٣٧٤ - ٣٧٩

ب - بحلب :

- ٣٣٣ (١) سيف الدولة أبو الحسن علي ، (توفي بحلب في ٢٤ صفر سنة ٣٥٦)
- ٣٥٦ صفر قرع عوييه ، (مولى سيف الدولة)
- ٣٨١ (ب) سعد الدولة أبو المعالي شريف الأول [الأول] ^(٢)
- ٣٩٢ صفر (ج) سعيد الدولة أبو الفضائل سعيد ، (طامل الفاطميين ، كان لؤلؤ وصيا عليه)
- ٣٩٤ (د) أبو الحسن علي
- ٣٩٤ (هـ) أبو المعالي شريف [الثاني]
- ٣٩٤ لؤلؤ ، (مولى الحمدانيين الأواخر وهو سعيد الدولة)
- ٣٩٩ مرتضى الدولة أبو نصر منصور بن لؤلؤ ، (خضع لفاطميين سنة ٤٠٦)

المراجع :

- Sauvaire : Deux dirhems hamdanides (Macon 1885).
 دائرة المعارف الاسلامية (الطبعة الفرنسية) «مادة بنو حمدان» (M. Sobernheim) .
 H. Sauvaire : A Dinar of Salih ebn Merdas (Num. Chron. 1873).
 Freytag : Geschichte der Dynastie der Hamdaniden, ZDMG X (1856) 432
 à 498 et XI (1857) 177 à 252.
 Sachau : Verzeichnis N° 35 p. 9.

(١) انتزك في الحكم مع اخيه سيف الدولة من سنة ٣٣٠ إلى ٣٣٣ ، دخل السجن في ٢٤ جادى الأولى سنة ٣٥٦ وتوفى في ٢ ربيع الثاني سنة ٣٥٨ ، أنظر : ابن خلكان . (ج ١ ص ١٤٠) المترجم .
 (٢) هدم باسم الأخوين سعد الدولة وأبي الحسن ، المكتبة الخديوية (دار الكتب) ص ٣٣٦

بنو حمدان

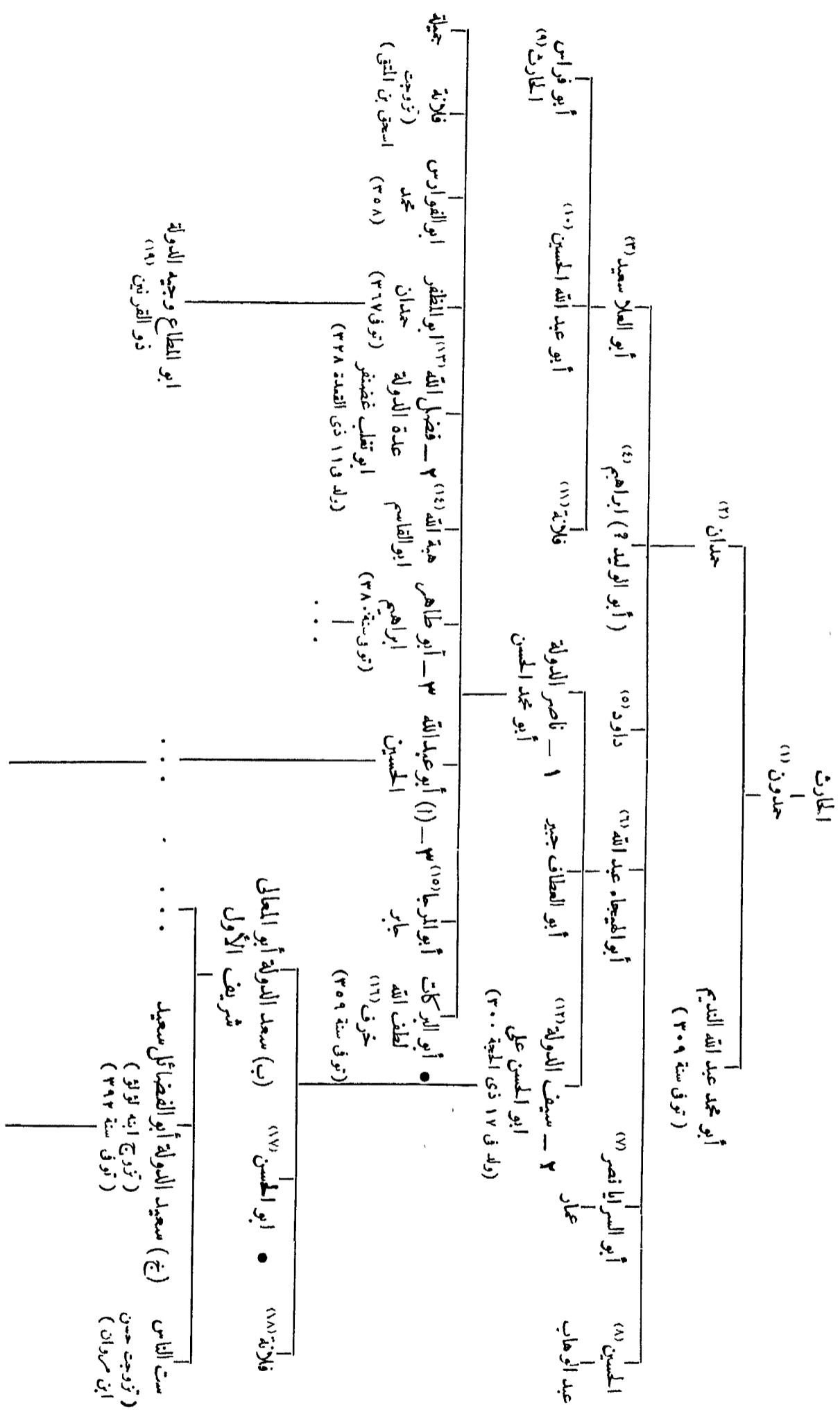

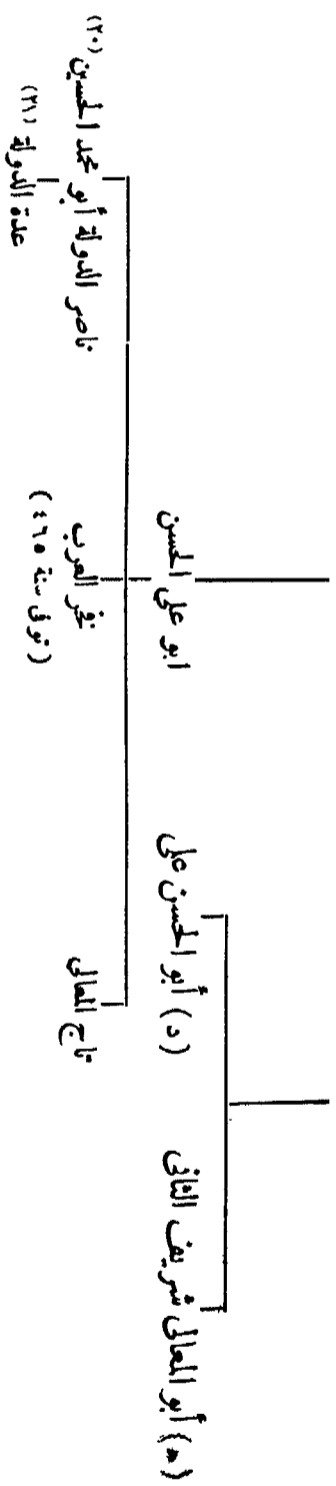

المراجع :

- Sauvaire : Deux dirhems handanides (Macon 1885).
- حادثة المعارف الاسلامية (الطبعة الفرنسية) لمادة بني حمدان « (M. Sobernheim).
- H. Sauvaire : A Dinar of Salih ebn Merdas (Num. Chron. 1873).
- Freitag: Geschichte der Dynastie der Handaniden, ZDMG X (1856) 432 à 498 et XI (1857) 177 à 252.
- Sachau : Verzeichnis N° 35 p. 9.

- (١٧) حاكم نصيبين ، انظر 17 N° III, Suppl. Br. M. Coll. Princ. Ism. p. VII et N° 1084, 1085.
- (١٨) درم باسم الاخونين ، دار السكيت من ٣٣٦
- (١٩) تزوجت ابن عمها فضل الله ، انظر الملمح رقم ١٣
- (٢٠) حاكم دمشق من ٤٠١ الى ٤٠٣
- (٢١) حاكم دمشق ، حاكم دمشق ٤٣٣-٤٤٠ و ٤٤٠-٤٥٢
- (٢٢) قائد فاطمي ، حاكم دمشق ٤٣٣-٤٤٠ و ٤٤٠-٤٥٢
- (٢٣) حاكم دمشق من قبل الناطقين من ١٤ رمضان الى ١٨ ذي القعدة سنة ٤٥٣

- سنة ٣٤٨ ومن سنة ٣٥١ الى ٣٥٥ ، توفي في ٨ ربيع الثاني سنة ٣٥٧ ، انظر ابن خلكان (ج ١ ص ١٢٧).
- (١٠) نصيبين سنة ٣٢٣ و أذربيجان سنة ٣٢٢ ، توفي في ١٦ جمادى الآخرة سنة ٣٢٨ ، انظر ابن خلكان (ج ١ ص ٣١١).
- (١١) تزوجت سيف الدولة ابن عمها .
- (١٢) انظر الملمح السابق .
- (١٣) ولد في ١١ ذي القعدة سنة ٣٧٨ وتزوج ابنة عز الدولة البوسني ثم ابنة عمه سيف الدولة .
- (١٤) نائب سيف الدولة بجران سنة ٣٥٢ .
- (١٥) انظر ابن الأثير (ج ٨ ص ٧٨٥) . المترجم .

- (١) حارب المصور الخارجي سنة ٢٥٤
- (٢) خرج على الخليفة بعلدين سنة ٢٨١
- (٣) تهاوئ سنة ٣١٢ ، الوصول ٣١٧ ، قتل ٣١٩ ، قتله ناصر الدولة ابن أخيه في رجب سنة ٣٢٣
- (٤) ديار ربيعة ٣٠٧-٣٠٩
- (٥) ديار ربيعة ٣٠٩ ؛ توفي سنة ٣٢٠
- (٦) الوصول سنة ٢٩٣ ، دخل السجن من ٣٠١ الى ٣٠٥ .
- (٧) توفي في ١٧ الحرم سنة ٣١٧
- (٨) الوصول سنة ٣١٧ - ٣١٩ ، قتل سنة ٣٢٢
- (٩) قائد الجيش السياسي سنة ٢٩٦ ، خرج بالجزيرة سنة ٣٠٣
- (١٠) حاصر ولد مجدبة سميج سنة ٣٢٠ ، أسر ببلاد الروم

١٢١ - بنو مرداس بحلب

- ١ - أسد الدولة أبو علي صالح بن مرداس الكلابي،^(١) (توفي في جادى الاولى سنة ٤٢٠ ، أنظر ص ٥١)
- ٢ - شبل الدولة أبو كامل نصر بن صالح
أنوشتكين الدزبرى ، (قائد فاطمى استولى على المدينة) رمضان ٤٢٩
(توفي في ربيع الثانى ٤٣٣)
تمال ، (استرد المدينة لفترة قصيرة) ٤٢٩
- ٣ - معز الدولة أبو علوان تمال بن صالح ربيع الثانى ٤٣٣
الاستيلاء على القنعة صفر ٤٣٤
مكن الدولة أبو علي الحسن بن علي بن ملهم ، (حاكم فاطمى) ٤٤٩-٤٥٠
ناصر الدولة أبو علي الحسين الحمدانى ، (حاكم فاطمى) ٤٥٠
- ٤ - رشيد الدولة تاج الملوك محمود بن نصر ٤٥٢
تمال ، (للمرة الثالثة) ، (توفي في نهاية سنة ٤٥٣) ٤٥٣
- ٥ - أبو ذؤابة عطية بن صالح^(٢) ٤٥٤
رشيد الدولة ، (للمرة الثانية)^(٣) ٤٥٧
عطية بالرقعة حتى سنة ٤٦٣^(٤)
- ٦ - جلال الدولة أبو المظفر نصر بن محمود^(٥) ، (قتل سنة ٤٦٨) ٤٦٦
- ٧ - أبو الفضائل سابق بن محمود ٤٦٨
وثاب بن محمود ، (تأثر) ٤٦٨
سلم سابق المدينة لشرف الدولة مسلم العقيلى ٤٧٢
(أنظر ولاية حلب ص ٥١)

المراجع :

- ابن الشحنة : تاريخ حلب (بيروت سنة ١٩٠٩) .
- ابن الاثير : الكامل .
- H. Sauvaire: A Dinar of Salih ebn Merdas of Aleppo (Nam. Chron. 1873)
- أسامة بن منقذ الشيرى : كتاب الاعتبار .
- ابن القلانسي : ذيل تاريخ دمشق (لندن ١٩٠٨) .

(١) دائرة المعارف الاسلامية (الطبعة الفرنسية) مادة « صالح بن مرداس » (M. Sobernheim) .
(٢) صاحب الرحبة منذ سنة ٤٥٢
(٣) توفي بحلب سنة ٤٦٨
(٤) توفي بالقسطنطينية سنة ٤٦٥
(٥) انتزع مدينة ممبج من البيزنطيين .

نسب بني مرداس

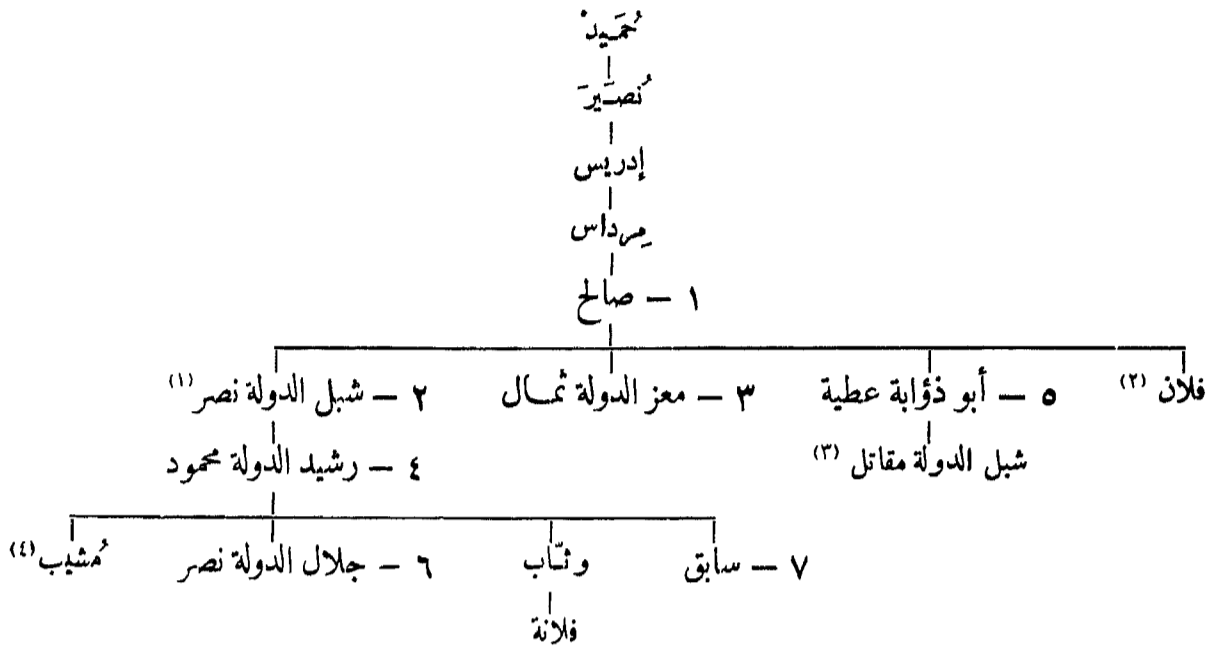

١٢٢ - بنو عقيل

الدولة الأولى : محمد بن صفوان^(٥) حول سنة ٢٧٥

(١) أمراء بني عقيل :

- ١ - أبو الذواد محمد بن المسيب حول سنة ٣٨٠ -
 - ٢ - جتاج الدولة أبو الحسن علي بن المسيب ٣٨٦
 - ٣ - سنان الدولة أبو عامر الحسن بن المسيب ٣٩٠
 - ٤ - نور الدولة أبو مرخ مصعب بن المسيب ٣٩٣
- (ب) بنو عقيل بالموصل^(٦) (نصيبين وسنجار وبلد) :
- ١) حسام الدولة أبو حسان المقلد بن المسيب^(٧) ٣٨٦
 - ٢) معتمد الدولة أبو المنيع قرواش بن المقلد ، (قتل في رجب سنة ٤٤٤) ٣٩١
 - ٣) زعيم الدولة أبو كامل بركة بن المقلد ٤٤٢
 - ٤) علم الدين أبو المعالي قريش بن بدران بن المقلد ، (انتزع البساسيري الموصل منه سنة ٤٤٨) ٤٤٣ ذو الحجة
 - ٥) شرف الدولة أبو المكارم مسلم بن قريش ، (بحلب سنة ٤٧٢ ، توفي في ١٥ صفر سنة ٤٧٨) ٤٥٣ المحرم
 - ٦) ابراهيم بن قريش ، (قتله تنش سنة ٤٨٦) ٤٧٨
 - ٧) علي بن مسلم ٤٨٦
 - عزله تنش ٤٨٩

(٥) دينار ضرب بقرقيسيا سنة ٢٧٥ ، ؟ (المكتبة الحديوية ص ٣٣٨) .

(٦) انظر ولاية الموصل ص ٥٩

(٧) انظر ترجمته وتاريخ أسرته ، ابن خلكان (ج ٢ ص ١١٤)

(١) تزوج إحدى بنات الملك العزيز بن جلال الدولة البويهي كما تزوج أميرة من بني نمير .

(٢) قتل هو وأبوه بموقعة الاقحوانة سنة ٤٢٠

(٣) الشاعر ، انظر ابن الأثير (ج ١٠ ص ١٣٩) .

(٤) ابن الأثير (ج ٩ ص ١٦٥) .

(ج) بنو عقيل بعانة والحديثة :

سنة ٤٥٠ هـ	مهارش بن المجلى بن المقلد العقيلي ، محيي الدين أبو الحارث ^(١) ، (توفي في صفر سنة ٤٩٩)
٤٩٩	صفر سليمان بن مهارش
٥١٦	فلان بن سليمان
٥٣٦	عزله زنكي

(د) بنو عقيل بقلعة جعبر :

٤٧٩	شمس الدولة سالم بن مالك بن بدران
٥١٩	شهاب الدولة مالك بن طلي بن سالم
٥٦٤	عزله نور الدين محمود بن زنكي

(هـ) بنو مقن بتكرت ^(٢) :

—	١ — أبو المسيب رافع بن الحسين بن مقن ^(٣)
٤٢٧	٢ — أبو منعة خميس بن تغلب بن الحسين ^(٤)
٤٣٥	٣ — أبو غشام بن خميس
٤٤٤	٤ — عيسى بن خميس
—	٥ — نصر بن عيسى

(و) بنو مقن في عكبراء :

٤٠١	كمال الدولة سيف الدين أبو سنان غريب بن محمد بن مقن ^(٥)
٤٢٥	أبو الريان بن غريب بن محمد بن مقن

(ز) هيت :

٤٨٧	بهاء الدولة ثروان بن وهب بن وهيبه
—	كثير بن وهب
—	المنصور بن كثير
٤٩٦	محمد بن رافع بن رافع

١٢٣ — بنو مروان

(ميا فارقين وآمد ^(٦))

سنة ٣٨٠	١ — أبو طلي الحسن بن مروان
٣٨٦	٢ — محمد الدولة أبو منصور سعيد بن مروان
٤٠١	أبو شجاع برون بن محمد ^(٧)
٤٠١	٣ — نصر الدولة أبو نصر أحمد بن مروان ^(٨)

(٦) دور الضرب : ميا فارقين وآمد و خلاط و دنيسر والأنبار وأنصيين والجزيرة و بلد .

(٧) درم ضرب بميا فارقين سنة ٤٠١ ، (Ermitagè : Inventaire p. 338 N° 21)

(٨) من المحتمل أن يكون اسمه محمد بن مروان ، كما يتبين من السكة . ولد سنة ٣٧٦ وتوفي في ٢٩ شوال سنة ٤٥٣ ، لقبه القادر بالله أنظر ابن خلدون (ج ٤ ، ص ٣١٩) . المترجم

(١) يذكر ابن الغلاني (ذيل تاريخ دمشق ص ٨٩) أن اسمه مهارش بن أبي الجهلي المبارك بن المقلد العقيلي . المترجم .

(٢) يذكر ابن الأثير (ج ٩ ص ٣٠٧) أن اسمهم بنو مقن . المترجم .

(٣) أنظر ابن الأثير (ج ٩ ص ٣٠٧) . المترجم .

(٤) أنظر ابن الأثير (ج ٩ ص ٣٠٧) . المترجم .

(٥) يذكر ابن الأثير (ج ٩ ص ٣٠٧) أنه من ولد مقن . المترجم .

- ٤ هـ — نظام الدين أبو القاسم نصر بن أحمد ، (بمياقورين) ذو القعدة سنة ٤٥٣ هـ
 سعيد ، (اخو السابق) (بآمد حتى سنة ٤٥٥) ٤٥٣
 استرد نصر آمد ٤٥٥
 ٥ هـ — أبو المظفر منصور ، (حتى سنة ٤٧٨) ٤٧٢
 نسب بنى مروان :

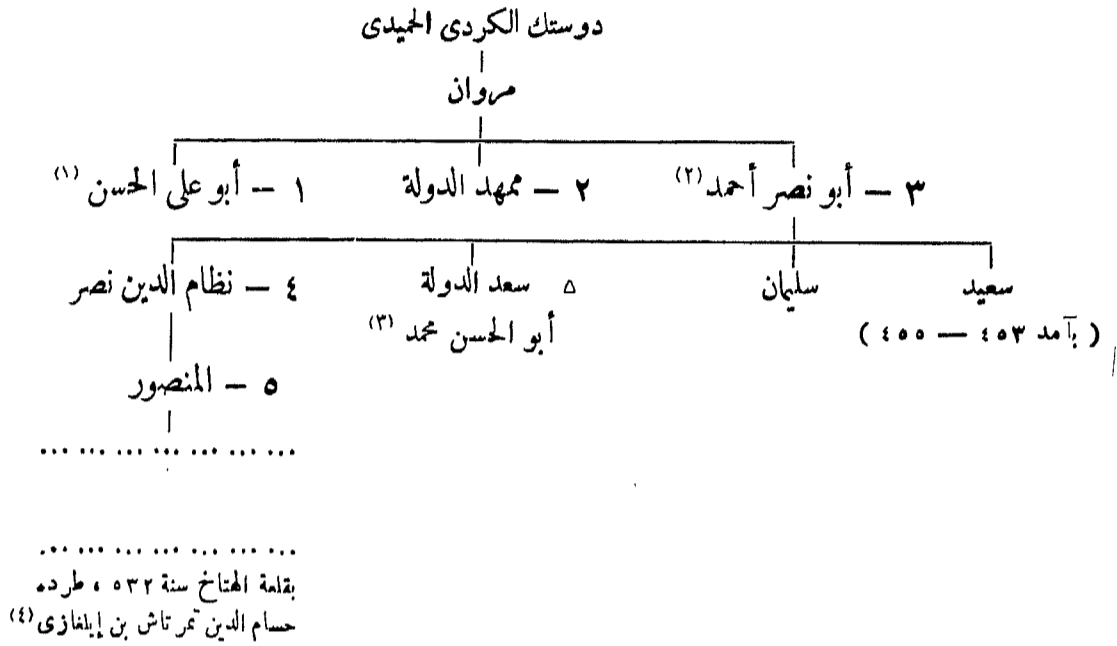

المراجع :

Amedroz : Marwanids (JRAS, 1903, 124 ss.)

ناصرى خسرو : سفرنامه .

M. van Berchem : Arabische Inschriften aus Armenien. Diarbekr (Lehmann-Haupt)

M. van Berchem : Inschriften Oppenheim

ابن الأثير : الكامل .

ابن خلدون : العبر .

ابن خلكان : وفيات الأعيان .

١٢٤ — بنو مزيد بالحلة

- ٤٠٣ سنة ١ — سند الدولة أبو الحسن على [الأول] بن مزيد الأسدي^(٥)
 ٤٠٨ ٢ — نور الدولة أبو الأغر ديبس [الأول]^(٦)
 ٤٧٤ ٣ — بهاء الدولة أبو كامل منصور
 ٤٧٩ ٤ — سيف الدولة صدقة [الأول] ، أبو الحسن^(٧)
 ٥٠١ ٥ — نور الدولة ديبس [الثانى] ، أبو الأغر ، (الفارس المتجول ، توفى فى ١٤ ذى الحجة سنة ٥٢٩)^(٨)

تمر تاش إيلغازي صاحب ماردین . المترجم .
 (٥) انظر ابن الأثير (ج ٩ ص ٢١٥) . المترجم .
 (٦) انظر ابن الأثير (ج ٩ ص ٢١٥) . المترجم .
 (٧) أنظر ترجمته بآبن خلكان (ج ١ ص ٢٢٩) .
 (٨) المرجع السابق (ج ١ ص ١٧٧) .
 (١) تزوج ست الناس بنت سعد الدولة الحمداني أنظر ص ٢٩٢
 (٢) تزوج ابنة قرواش بن مقلد العتيلي .
 (٣) ولى العهد وحاكم آمد ، انظر (van Berchem : Arabische Inschriften aus Armenien p. 7, pl. XI)
 (٤) يذكر ابن الأثير (ج ١١ ص ٢٤٣) أنه حسام الدين

٥٢٩	ذو الحجة	سنة ٥٢٩ هـ	٦	— سيف الدولة صدقه [الثاني]
٥٣٢			٧	— محمد
٥٤٠			٨	— علي [الثاني]
٥٤٥				عزله زنكي

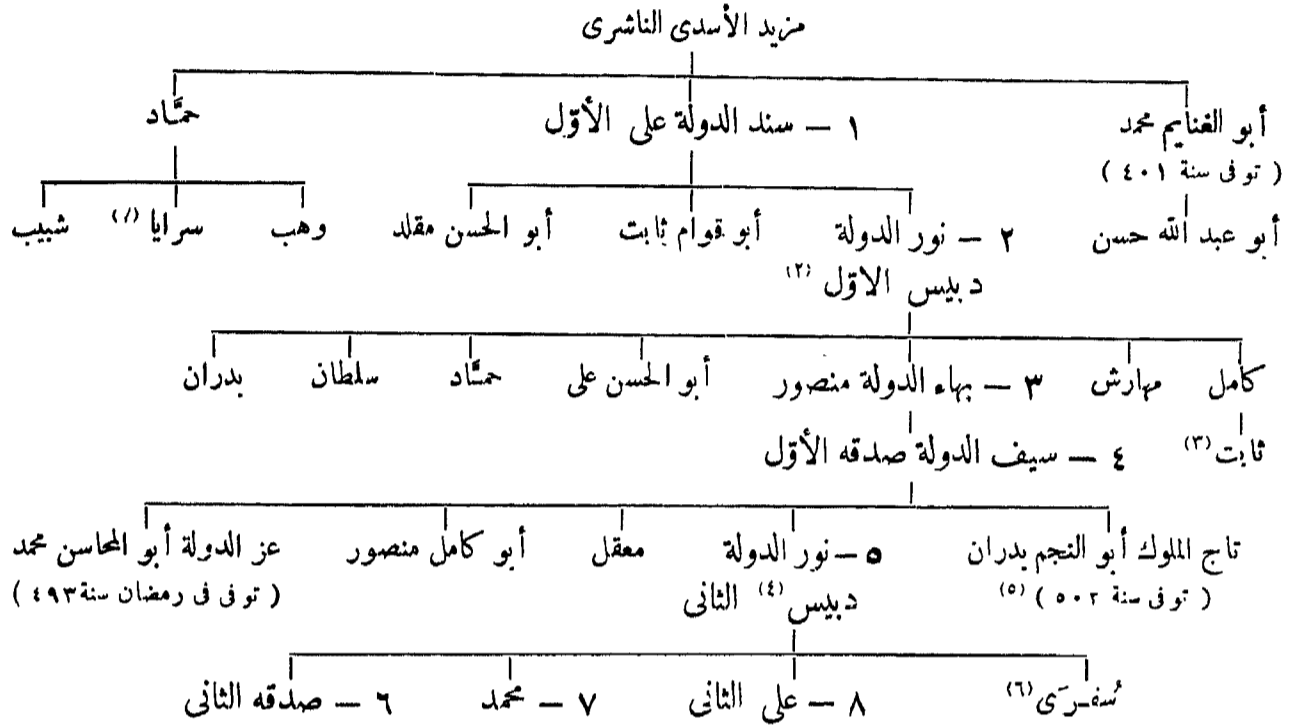

المراجع : ابن خلكان : وفيات الأعيان .

Karabacek : Beiträge Zur Geschichte der Mazjaditen, Leipzig 1874.

ابن الأثير : الكامل .

١٢٥ - البطيحة

(١) حكم الشورى :

سنة ٣٣٨ هـ		عمران بن شاهين
٣٦٧	المحرم	الحسن بن عمران ، (اغتيل سنة ٣٧٠)
٣٧٠		أبو الفرج محمد بن عمران ، (قتله المظفر)
٣٧٣		أبو المعالي بن الحسن بن عمران ، (نوالى واسط)
٣٧٣		المظفر بن علي ، الحاجب .
٣٧٦ (٧)		مهدب الدولة [الأول] أبو الحسن علي بن نصر ، الأمير المختار ، (ابن أخى المظفر) ، (خضع لشرف الدولة البويهى)

(٥) تزوج ابنة محمد المختص بن أبي الجبر صاحب البطيحة .
 (٦) تزوجت مسعود بن محمد السلجوقى . انظر ابن الأثير
 (ج ١١ ص ٢٤٣) . المترجم .
 (٧) درم ضرب بالعنبره (؟) سنة ٣٩٠ هـ ; (St. Lane Poole)
 Fasti Arabici (coll. Aven) VI. Num. Chron. 1887, p. 48.

(١) انظر ابن الأثير (ج ٢٦٥٩) . المترجم .
 (٢) تزوج أولا : ابنة أبي الفتح محمد بن عتاز صاحب حلوان ،
 انظر بنى عتاز ، تانيا : جوهر خاتون بنت إيلغازى بن أرتق .
 (٣) حاكم هيت سنة ٤٩٦ هـ
 (٤) تزوج ابنة عميد الدولة محمد بن محمد بن هبيرة ، انظر ص ٢٤

(ب) عهد التبعية لبنى بويه :

	عمال بنى بويه	٣٨١ — ٣٩٦
	ثورة أبي العباس بن واصل	٣٩٣
سنة ٣٩٦ هـ	مهذب الدولة [الأول] ، (للمرة الثانية) ، (تولى فى جمادى الأولى سنة ٤٠٨)	
٤٠٨	جمادى الأولى	أبو عبد الله محمد بن مبتى ^(١) ، (ابن أخت السابق)
٤٠٨	رمضان	أبو الحسن احمد ، (ابن السابق) ، (قتل بعد موت أبيه بثلاثة أيام)
٤٠٨	رمضان	أبو محمد (عبد الله) الحسين بن بكر الشرايى ^(٢)
٤١٠		أبو شجاع صدقه بن فارس بن مردان المزيارى ^(٣)
٤١٢	المحرم	سابور بن المرزبان بن مروان ^(٤) ، (قائد جيش أبي شجاع صدقه)
٤١٢		أبو نصر شير زاد بن الحسن بن مروان ^(٥)
		الحسين بن بكر الشرايى ، (للمرة الثانية)
		ابن المعبرانى ^(٦)
٤٣٣		أبو نصر بن الهيثم الصليق ^(٧)
		احتل أبو كاليبجار البويهى البطيحة
		٤٣٩

(ج) بنو أبى الجبر :

٤٥١		أبو على محمد بن أبى الجبر ، المختص
٤٨٠		مهذب الدولة [الثانى] أبو العباس أحمد السعيد بن محمد بن أبى الجبر
٥٠١	رجب	النفيس بن مهذب الدولة ^(٨)
—		نصر بن النفيس
—		المظفر بن اسماعيل

(د) بنو معروف :

احتل الخليفة الناصر البطيحة نهائياً ٦١٢

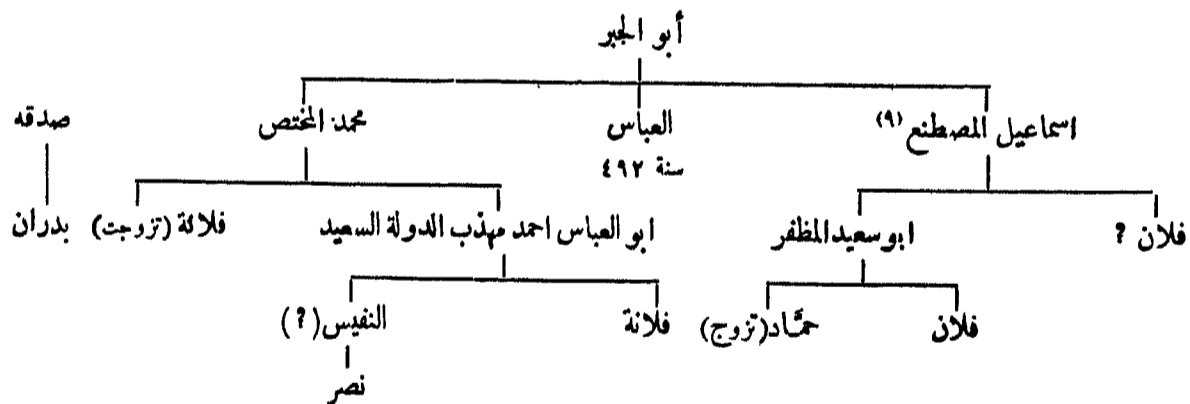

المراجع : ابن الأثير : الكامل .
ابن خلدون : العبر .

St. Lane Poole : Fasti Arabici, VI c: Num. Chron. 1887.
Sachau^(١٠) : Verzeichnis, N^o 32 et 33.

(١) أبو عبد الله محمد بن ندى . انظر ابن خلدون (ج) ٤ ص ٥٠٩ . المترجم .
(٢) خرج على أبي كاليبجار المرزبان البويهى .
(٣) انظر ابن الأثير (ج ٩ ص ١٢٨) المترجم .
(٤) انظر ابن الأثير (ج ٩ ص ٢٢٨) . المترجم .
(٥) انظر ابن الأثير (ج ٩ ص ٢٢٩) . المترجم .
(٦) انظر ابن الأثير (ج ٩ ص ٢٥٣) . المترجم .
(٧) انظر ابن الأثير (ج ٩ ص ٢٤٤) . المترجم .
(٨) انظر ابن الأثير (ج ١٠ ص ٣٠٣) . المترجم .
(٩) انظر ابن الأثير (ج ١٠ ص ٣٠٢) وابن خلدون (ج ٤ ص ٥١١) . المترجم .
(١٠) ما ذكره سخاو (Sachau) يناقش ما ذكره كل من ابن الأثير وابن خلدون (المؤلف) .

١٢٦ - النميريون

(بالرها وحران وسروج والرقه)

المظفر
سنة ٣٨٠
وثاب
(توفى سنة ٤١٠)
شبيب
(٤١٠ - ٤٣١)
مُنيع^(١)
(٤٥٢)
بنو وثاب
(بحران سنة ٤٧٤)
محمد ابن الشاطر
(سلم حران للمكشاه سنة ٤٧٩)

عَطِير^(٢)
(٤١٠ - ٤١٨، قتل سنة ٤١٨)
سلمان وابن شبل النميري
(٤١٨ - ٤٢٧)
عطير النميري
(سنة ٤٧٦)

المراجع : ابن الأثير : الكامل

Wüstenfeld : Geschichte der Fatimiden Chalifen p. 228.

١٢٧ - بنو خفاجة

(عشيرة بنى عقيل)

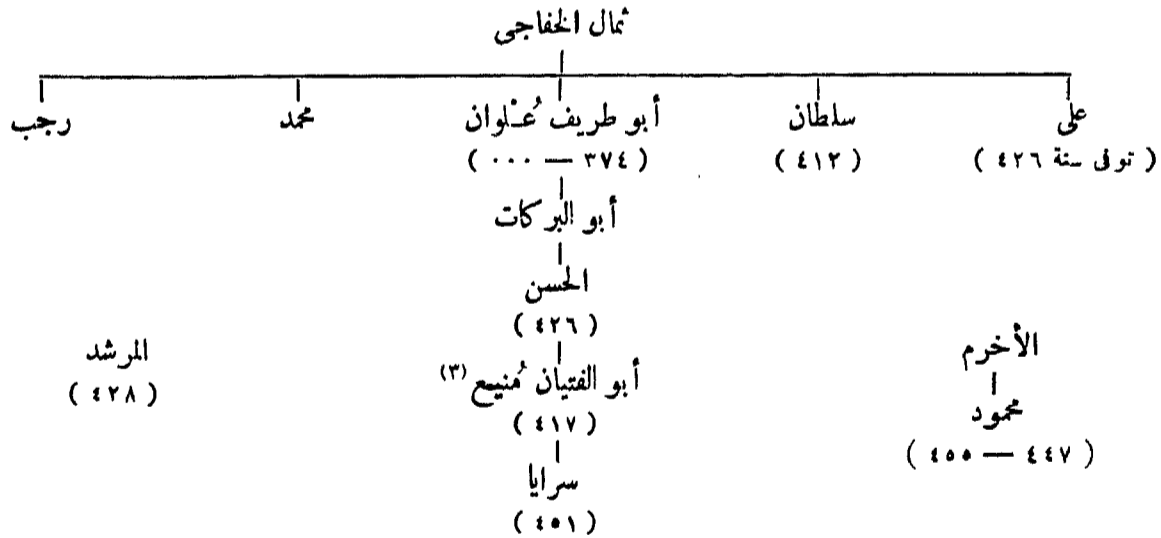

المراجع : ابن الأثير : الكامل

- (١) لقبه أبو الزمان . أنظر ابن الأثير (ج ٩ ص ١٦٤) . المترجم .
(٢) أنظر ابن الأثير (ج ١٠ ص ٢٤٤) . المترجم .
(٣) يذكر ابن الأثير (ج ٩ ص ٢٤٨) أن اسمه منيع بن حسان . المترجم .

١٢٨ - بنو ينال بآمد

- ١ - ينال سنة ٤٩٠ هـ حول
 ٢ - نجر الدولة ابراهيم سنة ٤٩٣ هـ حول
 ٣ ٨ - سعد الدولة أبو منصور إيلالدي (أيلكدي^(١)) ، (توفي في ١٠ جمادى الأولى ٥٣٦ هـ)
 ٤ ٨ - جمال الدين شمس الملوك محمود سنة ٥٣٦ هـ
 عزله صلاح الدين سنة ٥٧٩ هـ

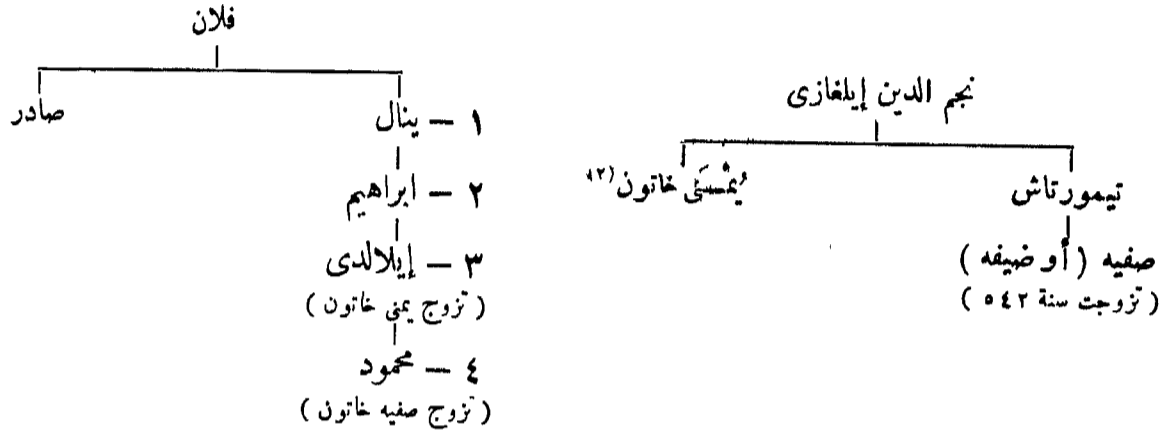

المراجع : ابن القلانسي : ذيل تاريخ دمشق (بيروت ١٩٠٨) .
 van Berchem : Inschriften Oppenheim, N° 124.
 van Berchem : Amida p. 55.

١٢٩ - بنو نيسان بآمد

(حجاب القصر)

- ١ ٨ - مؤيد الدين أبو علي الحسن بن أحمد سنة ٥٣٠ هـ حول
 ٢ ٨ - جمال الدولة كمال الدين أبو القاسم علي بن الحسن سنة ٥٥١ هـ حول
 ٣ ٨ - بهاء الدين مسعود بن علي سنة ٥٧٣ هـ حول
 طرده صلاح الدين وأعطيت آمد لبني أرتق سنة ٥٧٩ هـ

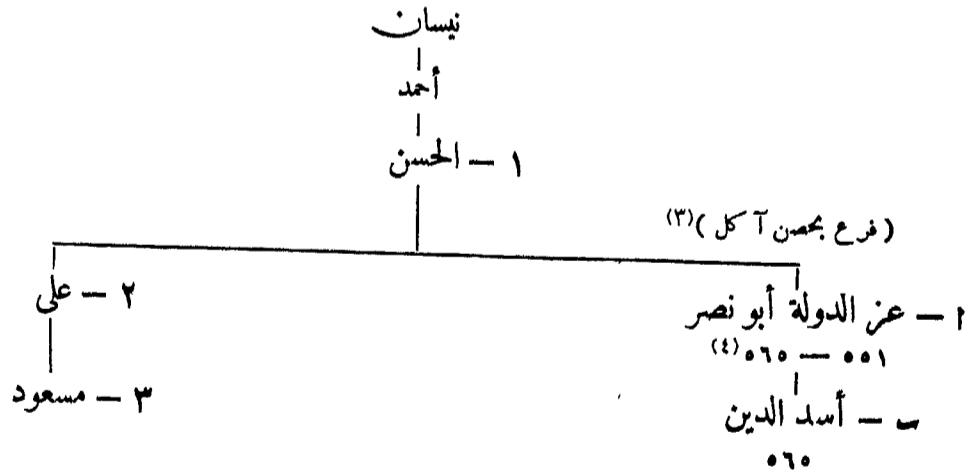

المراجع : (أنظر بني ينال) .

- (١) إيلالدي اسم يظهر من النقوش ، أنظر ابن القلانسي (ص ١٣٨) . المترجم .
 (٢) أنظر ابن القلانسي (ذيل تاريخ دمشق ص ٢٧٥) . المترجم .
 (٣) أنظر ابن القلانسي (ذيل تاريخ دمشق ص ٢٧٦) . المترجم .
 (٤) ذهب إلى ميافارقين سنة ٥٤٢ هـ يطلب يد صفيه خاتون لولاه محمود بن أيلكدي .

١٢٩- (١) آل شبيب
(شيوخ قبيلة المنتفق)^(١)

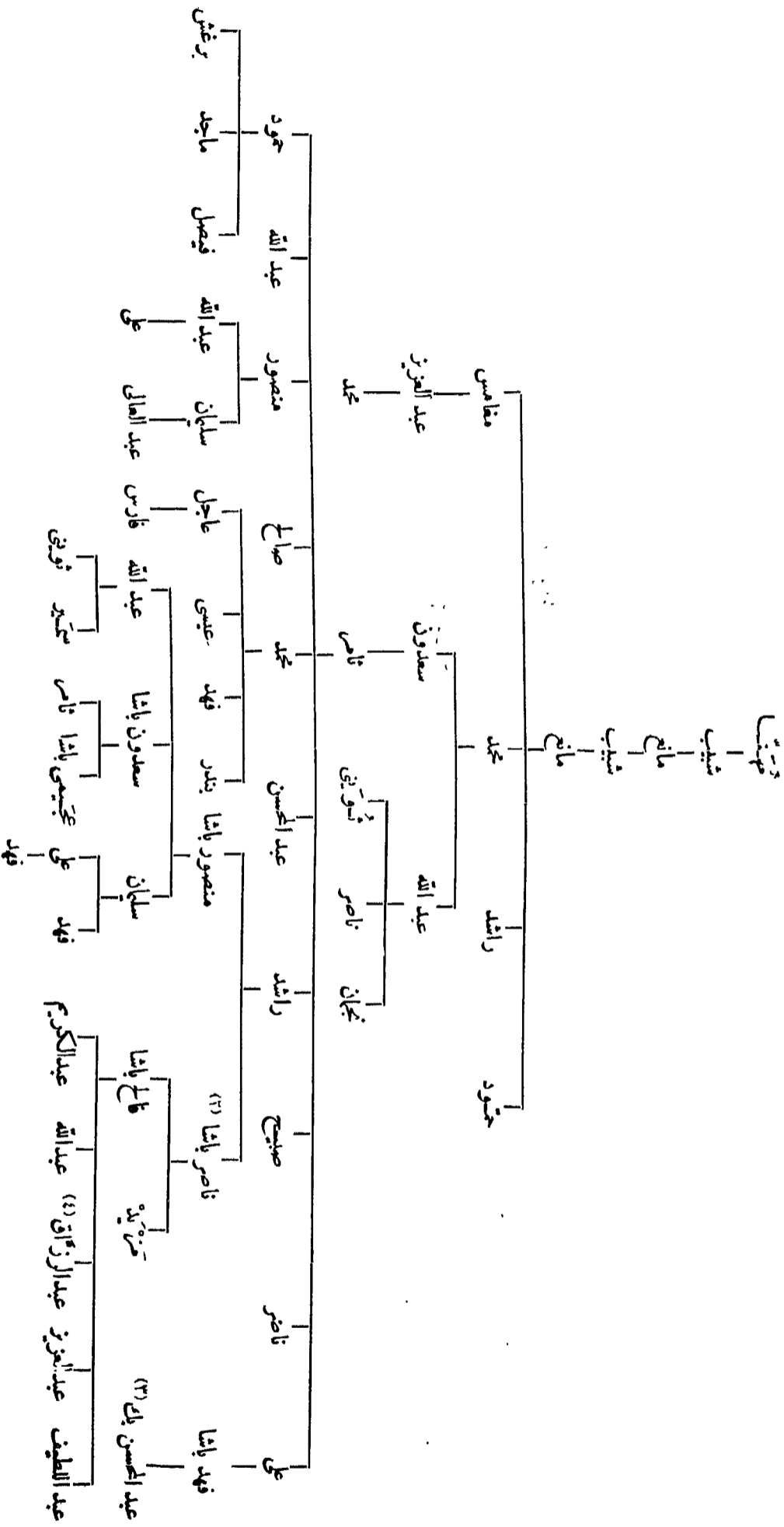

المراجع : Stephen Hensley Longrigg : Four Centuries of Modern Iraq (Oxford, Clarendon, 1925).
 (١) انظر (78) Longrigg : Four centuries of Modern Iraq, p. 78.
 (٢) مؤسس الناصرية في عهد ممدت باشا حول سنة ١٢٨٦
 (٣) رئيس وزراء العراق في سنة ١٣٤١ و ١٣٤٣
 (٤) انظر (349) Longrigg (الترجم)

الباب الثامن

آسيا الصغرى والإمبراطورية العثمانية

١٣٠ - السلاجقة بآسيا الصغرى

(سلاجقة الروم)

سنة ٤٧٠ هـ	سليمان بن قسطنطين	• • • • •
	فترة شنور	• • • • • ٤٧٩ - ٤٨٥
٤٨٥	قليج أرسلان [الأول]	• • • • • داود بن سليمان
٥٠٠	ملكشاه [الأول]	• • • • • بن قليج أرسلان
٥١٠	ركن الدين (أو عز الدين) مسعود [الأول]	• • • • • بن قليج أرسلان
٥٥١	عز الدين قليج أرسلان [الثاني]	• • • • • بن مسعود، (توفي سنة ٥٨٨ هـ)
	انقسام الدولة :	
	١ - ركن الدين سليمان شاه، (بتوقات)	• • • • •
	٢ - ناصر الدين بركياروق شاه، (بنيكسار)	• • • • •
	٣ - مغيث الدين طغرل شاه، (بأبستان، وأرزروم وبايرت)	• • • • •
	٤ - نور الدين سلطان شاه، (بقيصرية)	• • • • •
	٥ - قطب الدين ملكشاه [الثاني] (بسيواس وآقسراي)	• • • • •
	٦ - معز الدين قيصر شاه، (بمطية)	• • • • •
	٧ - سنجر شاه، (في هراكية)	• • • • •
	٨ - أرسلان شاه، (بليكده)	• • • • •
	٩ - نظام الدين أرغون شاه، (بآماسية)	• • • • •
	١٠ - محيي الدين مسعود شاه، (بانكوريه «أقرم»)	• • • • •
	١١ - غياث الدين كيخسرو [الأول]، (بقونية وبرغلو)	• • • • •
	١٢ - عصمة الدين جوهر خاتون، (بقيصرية)	• • • • •
٥٨٨	غياث الدين كيخسرو [الأول]	• • • • •
(١) ٥٩٢	ركن الدين سليمان شاه [الثاني]	• • • • • بن قليج أرسلان، (توفي في ٦ ذي القعدة سنة ٦٠٠)
٦٠٠	عز الدين قليج أرسلان [الثالث]	• • • • • بن سليمان شاه
	كيخسرو [الأول]، (المرّة الثانية) (٢)	• • • • • ربيع الأول سنة ٦٠١
٦٠٧	عز الدين كيكافوس [الأول]	• • • • • بن كيكافوس [الأول] (٣)
٦١٦	علاء الدين كيقباد [الأول]	• • • • • بن كيكافوس [الأول] (٤)، (دس له السم سنة ٦٣٤)

(١) قطعة نقود ضربت بقونية سنة ٥٩٢ هـ

(٢) قتل في معركة خناس في المحرم سنة ٦٠٧ هـ

(٣) وزيره نغر الدين علي بن الحسين أميرداذ، صاحب عطا، حتى سنة ٦٨٤ هـ

(٤) أنزع وزيره جلال الدين قرتاي أرزنجان من بني منكوجك .

السلالة جغتو بأسيا الصغرى

٢١٤

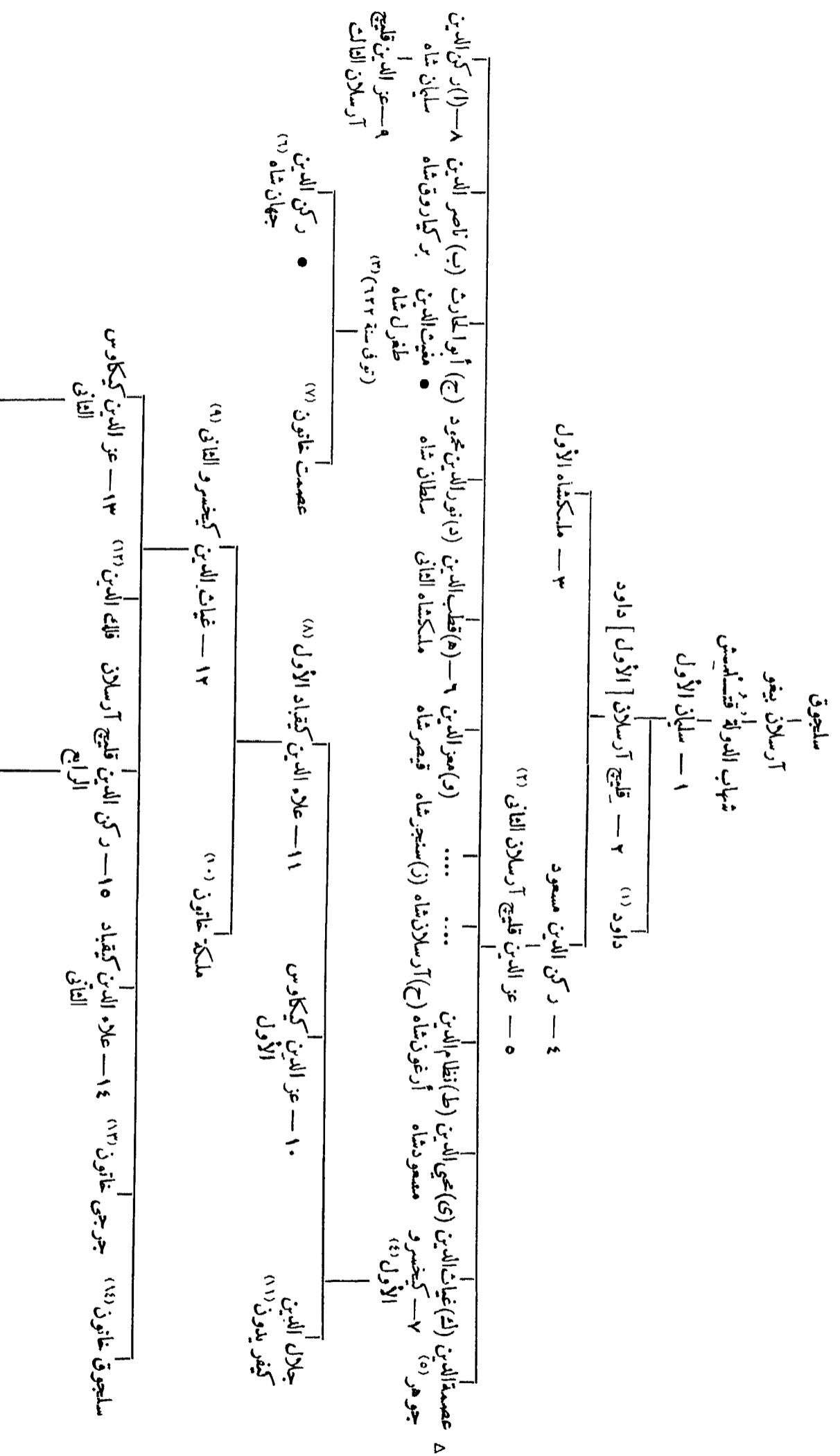

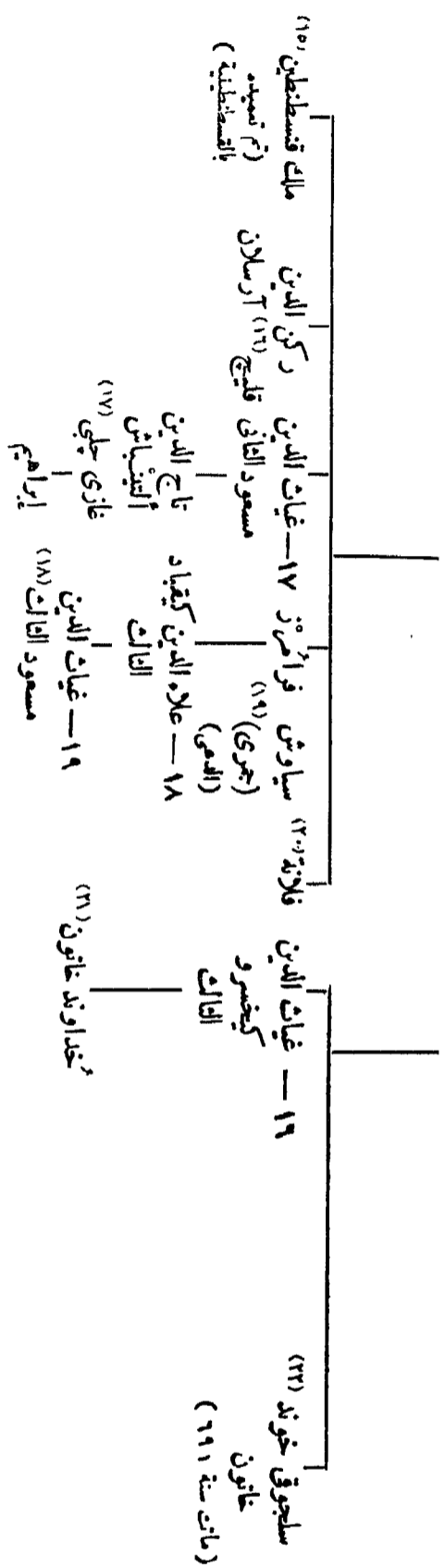

- (١٥) توفى سنة ١٨٧٢ .
- (١٦) أنظر : (Revue hist. Ott. III, 195, VI, 384) .
- (١٧) صاحب سنينوب حتى سنة ٧٥٥ .
- (١٨) عن تقوده أنظر (Revue hist. Ott. III, p. 191) .
- (١٩) إيتولى على تونبه فى ١٠ ذى الحجة سنة ١٧٤٤ بمساعدة محمد بن كريم الدين قرامان ، توفى فى الحرم سنة ١٧٦٦ .
- (٢٠) تزوجت محمد بن قرامان .
- (٢١) ماتت سنة ٧١٢ ، أنظر (Revue hist. Ott. XII, p. 745) .
- يذكر خليل آدم « دوك إسلامية من ٢١١٩ » أن خدواند خانون ابنة قلىج أرسلان الرابع وأبنا ماتت سنة ٧٣٢ .
- الترجم .
- أنظر (Revue hist. Ott. XXXV, p. 654) (٢٢) .

ثانياً : تزوج ابنة الملك السادك أن بكر بن أبوب . توفى سنة ١٤٥٥ ، شاهد قبره بيقصريه .

- (٩) أولا : تزوج غازية خانون بنت المریز محمد صاحب حلب ثانياً : عمر أميرة جورجيا وأم كيقباد الثاني . (Contr. N° 522)
- (١٠) تزوجت الملك الناصر يوسف بن المریز بن الظاهر ، أنظر : (Zambaur : Contr. III, N° 522) .
- (١١) يذكر خليل آدم « دوك إسلامية » من ٢١١٩ أن اسمه كيزيدون . الترجم .
- (١٢) توفى سنة ١٥٠٦ .
- (١٣) زوج مهين الدين سليمان بن على البربرانية .
- (١٤) توفى فى الحرم سنة ١٨٢٣ ، شاهد قبره بيقصريه .

- (١) أنظر : خليل آدم (دوك إسلامية من ٢١١٩) . الترجم .
- (٢) توفى فى ١٥ شبان سنة ٥٨٨ .
- (٣) عزك سنة ٥٩٧ ، استولى على أوزدوم ثم طرد منها وتوفى بالرها .
- (٤) تزوج ابنة مانويل ماغوروزم (Manuel Mévozomes) وهو بمثابة القسطنطينية . أنظر دائرة المعارف الاسلامية (الطبعة الفرنسية) : مادة « كيقصور » .
- (٥) تتش يتنل مدرسة بيقصريه من سنة ٦٠٢ .
- (٦) صاحب أوزدوم من ٩٢٢ إلى ٩٢٧ ، عزله كيقباد الأولك .
- (٧) أنظر (Revue hist. Ott. 27, p. 149) .
- (٨) أولا : تزوج خواند خانون ملك برى أم كيقصور الثاني (تتى فى سنة ٩٣٥) .

سنة ٦٣٤ هـ	غياث الدين كيخسرو [الثاني] بن كيقباد [الأول]	△ ●
	حكم الأخوة الثلاثة أبناء كيخسرو [الثاني] :	
٦٤٦ — ٦٤٤	عز الدين كيكاوس [الثاني] ، (وحده)	△ ●
٦٤٧ — ٦٤٦	كيكاوس [الثاني] ، (مع أخيه قليج أرسلان الرابع)	△ ●
٦٥٥ — ٦٤٧	كيكاوس [الثاني] ، (مع أخويه ركن الدين قليج أرسلان ^(١) الرابع وعلاء الدين كيقباد الثاني)	△ ●
٦٥٥	فر كيكاوس [الثاني] إلى بلاد القبيجاق ^(٢)	
٦٦٣	قليج أرسلان [الرابع] ، (وحده) . (اغتيل سنة ٦٦٣)	△ ●
٦٧٥	غياث الدين كيخسرو [الثالث] ، (ولي وعمره سنتان ونصف) ^(٣)	△ ●
٦٧٦	استولى المصريون على قونية	
٦٨١	سياوش بن كيكاوس [الثاني] ، الدعوى ، (اغتيل سنة ٦٨٢)	
٦٨٣	غياث الدين مسعود [الثاني] بن كيكاوس [الثاني]	△ ●
٦٨٣	علاء الدين كيقباد [الثالث] ، (للمرة الأولى بالقسم الشرق من الدولة)	
٦٩٢	مسعود [الثاني] ، (للمرة الثانية)	△ ●
٦٩٣	كيقباد [الثالث] ، (للمرة الثانية)	△
٧٠٠	مسعود [الثاني] ، (للمرة الثالثة)	●
٧٠٢	كيقباد [الثالث] ، (للمرة الثالثة)	△ ●
٧٠٤	مسعود [الثاني] ، (للمرة الرابعة) ، (توفي سنة ٧٠٤)	△ ●
٧٠٧	كيقباد [الثالث] ، (للمرة الرابعة)	
٧٠٧	غياث الدين مسعود [الثالث] بن كيقباد [الثالث]	
٧١٧	السيادة المغولية — ولاية المغول :	
٧٢٨	تمير تاش بن جويان ، (حق سنة ٧٢٧) ^(٤)	
	علاء الدين إرتسنا ، (متخذاً لقب نويان)	

المراجع :

Houtsma : Recueil des textes relatifs à l'histoire des Seldjucides IV.

ابن الأثير : الكامل .

أبو الفدا : المختصر في أخبار البشر .

Ahmed Tewhid : Muzé -i- Humayûn, IV p. 106.

Revue Historique Ottomane.

ابن الشحنة : الدر المنتخب في تاريخ مملكة حلب

M. van Berchem : Arabische Inschriften aus p. 28.

C. I. A. III, Siwas et Diwrigûf.

Cl. Huart : Epigraphie de l'Asie Mineure.

Sarre : Reise in Kleinasien, (Berlin 1896).

Halil Edhem : Qaisaria Schehri, Stambaul 1334.

(١) استقل قليج أرسلان الرابع بقبصية سنة ٦٥٢

(٢) تزوج ابنة بركة خان و توفي سنة ٦٧٨

(٣) ولاء معين الدين سليمان البروانه .

(٤) فر إلى مصر ، أنظر (C. I. A. III, 41. 5).

١٣١ - بنو سُلدُق بأرزروم

سنة ٤٩٦ هـ	حول	علي بن أبي القاسم
٥٤٨	حول	عز الدين سُلدُق بن علي
٥٦٠		ناصر الدين محمد بن سلدق ، (حامل السلاجقة)
٥٨٠	حول	ملكشاه بن محمد
٥٩٠	حول	علاء الدين بن ملكشاه ، (عزله ركن الدين سليمان الثاني سنة ٥٩٨)

نسبهم :

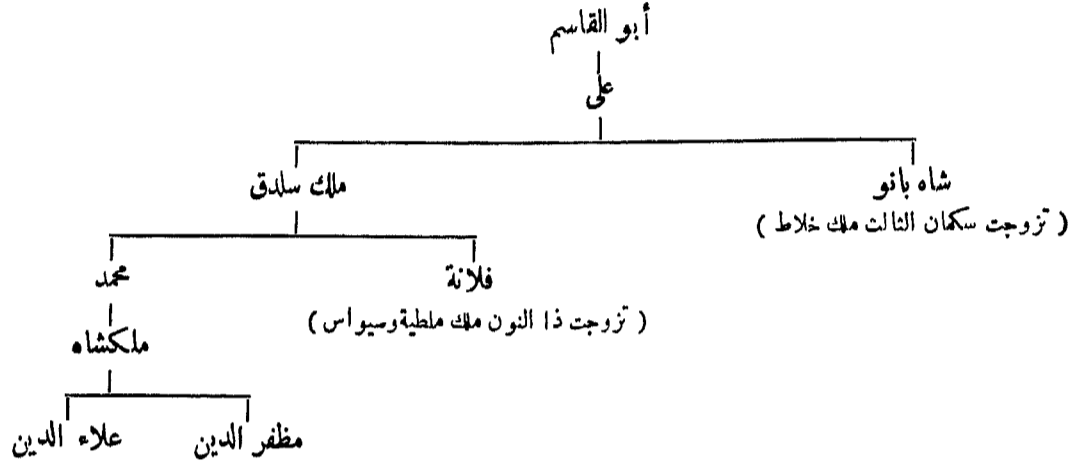

المراجع : ابن الأثير : الكامل .

Defrémery (J. As. juin. 1849, p. 498).
 Revue Historique Ottomane 1, 165.
 Halil Edhem : Qaisaria - Schehrî p. 13.
 Ahmad Tewhîd : Catalogue Musée Impérial, IV, p. 70, note 1.
 E. Sachau : Verzeichnis, N° 24 p. 14.
 Bergmann : Zur muhammed anischen Münzkunde, ZDMG XXIII
 (1869) p 251.
 Frøhn : Quinque Centuriæ p. 271.

١٣٢ - بنو منگوجك بأرزنجان^(١)

١ - فرع أرزنجان :

		أملا كهيم : أرزنجان وكباخ وكوغونيا (قرا حصار شرق) ديوريكي
سنة ٤٦٤ هـ		١ - أمير منگوجك غازي ، (ولاء أب أرسلان علي أرزنجان)
—		٢ - اسحق بن منگوجك
—		٣ - داود [الأول] بن اسحق
٥٥٠	حول	٤ - الملك السعيد نخر الدين بهرامشاه بن داود [الأول] ^(٢)
٦١٥	حول	٥ - علاء الدين داود [الثاني] بن بهرامشاه أعطى مملكته لسكيقباد الأول سنة ٦٢٥ وأخذ آق شهر وإيلغين
—		٦ Δ - مظفر الدين محمد بن بهرامشاه ^(٣)

(١) الاسم الرسمي منگوجك واپس منگوج ، أنظر (C. I. A. III, N° 38, p. 66).
 (٢) انظر (Contr. I, N° 110) وأحمد توحيد (I.C. N° 96).
 (٣) كان بكوغونيا ثم نقل إلى قير شهر .

٢ - فرع ديوريكي :

- ١ - سليمان [الأول] بن اسحق بن منكوجك
 ٢ - سيف الدين أبوالمظفر شاهنشاه^(١) سنة ٥٧٦ هـ حول
 ٣ - سليمان [الثاني] بن شاهنشاه ٥٩٢ حول
 ٤ - حسام الدين أبو المظفر أحمد شاه ، (عامل السلاجقة) ٦٢٥ حول
 ٥ - أبو المؤيد صالح بن أحمد ٦٥٠ حول
 استولى السلاجقة على ديوريكي سنة ٦٥٠ ، واستولى عليها المنوك سنة ٦٧٥
 والمصريون حول سنة ٨٠٠

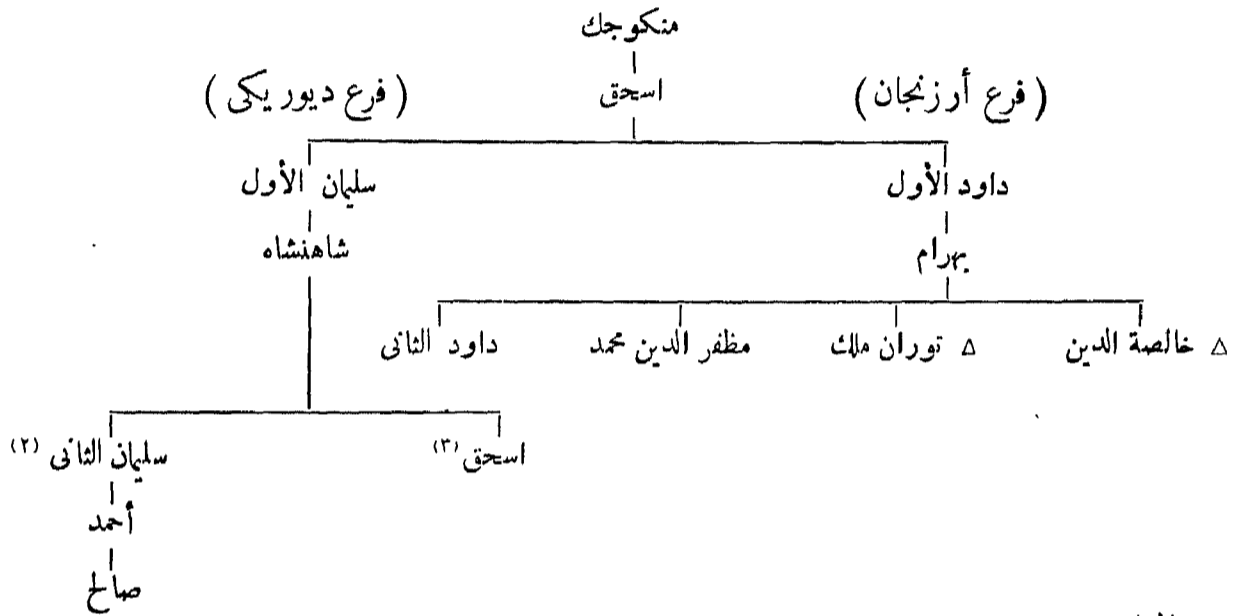

المراجع :

Houtsma : La Dynastie des Benu Mangueck, Revue Orient. 1901
 p. 277 ss.
 Hist. Or. des Croisades, II. a, p. 172.
 Halil Edhem : Qaïşaria-Schehri p. 13.
 Revue Hist. Ott. I. 166.
 E. Sachau : Verzeichnis N° 25, p. 14.
 M. van Berchem : Ar. Inschr. Armenien p. 32, C. I. A. III, 55.
 Ahmad Tewhid : Cat. Mus. Ott. IV. p. 76.

١٣٣ - بنو دانشمند

أملاكهم : سيواس وآماسية وتوقات ونيكسار وعثمانجق وچوروم ثم كنفري وقسطموني وچانيك وألبستان وملطية

(١) فرع سيواس :

- ١ - ملك دانشمند أحمد غازي ، شمس الدين سنة ٤٥٥ هـ
 ٢ - ملك (أو أمير) غازي گمشتكين بن دانشمند ٤٧٧
 ٣ - أبو المظفر محمد ناصر الدين بن گمشتكين ، (توفي سنة ٥٣٧) ٤٩٥

(١) عامل سامان السلاجوق صاحب توقات .

(٢) تزوج فاطمة خاتون ابنة ؟

(٣) رقية من سنة ٦٤٥ ؟ (C. I. A. III. 90 2)

- ٤ - ذو النون عماد الدين بن محمد ، (للمرة الأولى) سنة ٥٣٧ هـ
- ٥ Δ - ياغي بسان ^(٢) نظام الدين بن كشتكين ، (توفي سنة ٥٦٢) حول ٥٥٠ ^(١)
- ٦ - أبو محمد إسماعيل غازي جمال الدين بن ياغي بسان ^(٣) حول ٥٦٢
- ٧ - إبراهيم شمس الدين بن كشتكين —
- ٨ - أبو القادر إسماعيل شمس الدين بن إبراهيم —
- ذو النون ، (للمرة الثانية متخذاً لقب ناصر الدين ، توفي سنة ٥٦٩) ٥٦٤
- فتح قليج أرسلان [الثاني] البلاد ٥٦٩

(ب) فرع ملطية :

- — (١) عين الدين بن كشتكين ^(٤) ، (توفي سنة ٥٤٥)
- ٥٤٥ (ب) ذو القرنين بن عين الدين
- ٥٥٦ (ج) ناصر الدين محمد بن ذي القرنين حول
- ٥٦٧ (د) نخر الدين القاسم بن ذي القرنين حول

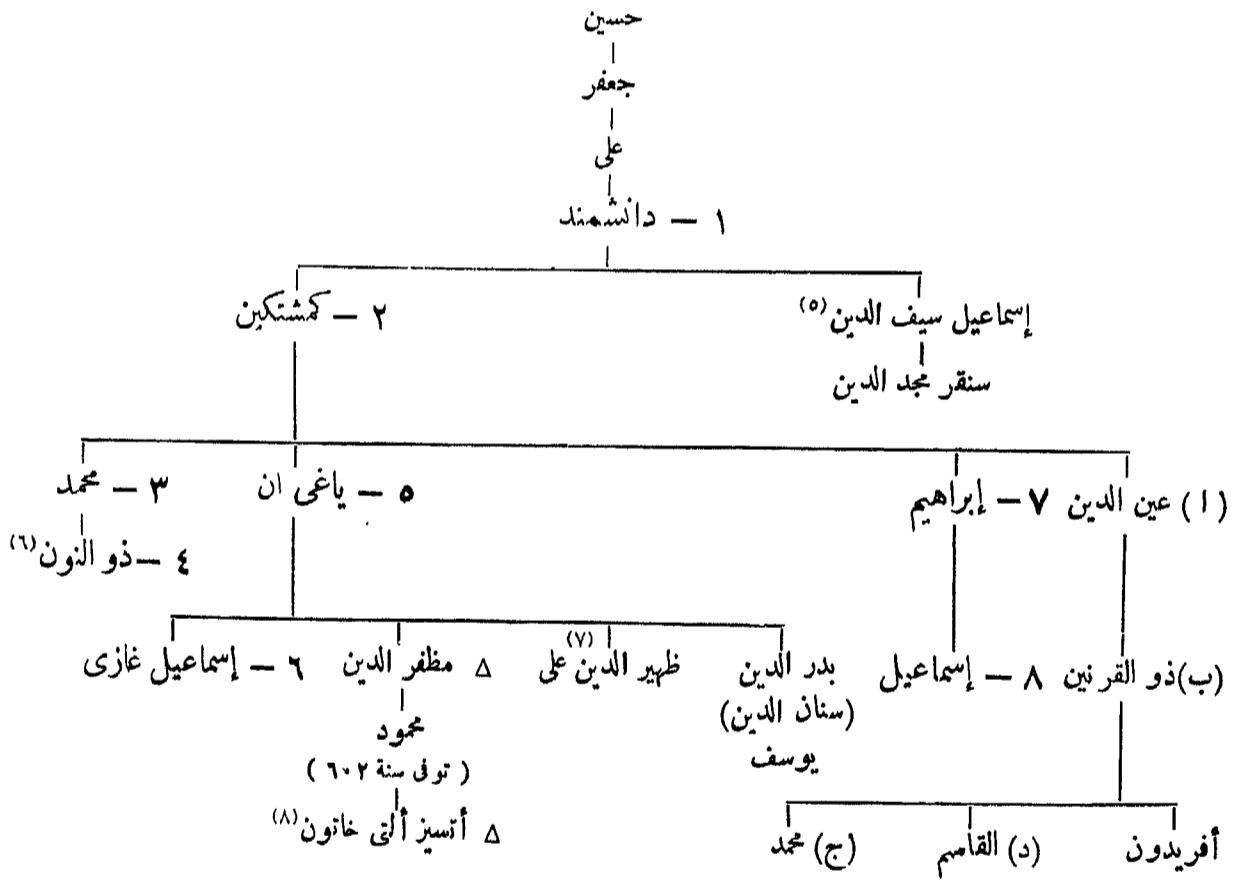

المراجع : A. D. Mordtmann sr. Die Dynastie der Danischmende, ZDMG 1876, XXX. 468.
 Casanova : Numismatique des Danischmendides, Rev. Num. 1896, p. 96.
 Ahmed Tewhid : Catalogue Musée Impérial. IV. 82, 97.

(١) نقش من سنة ٥٥٢ محفوظ بقاعة نيكسار .
 (٢) هذا النطاق هو الأصح .
 (٣) يذكر خليل آدم (دول إسلامية ص ٢٢٢) أن اسمه أبو المحامد . المترجم .
 (٤) يذكر خليل آدم (دول إسلامية ص ٢٢٢) أن اسمه عين الدولة . المترجم .
 (٥) حاصره الصليبيون بأقرة سنة ٤٩٣ .
 (٦) تزوج ابنة ملك سلدق .
 (٧) يذكر خليل آدم (دول إسلامية ص ٢٢٣) أن اسمه مظهر الدين إيلي . المترجم .
 (٨) ماتت سنة ٦٠٧ ودفنت بقيصرية ، عن شاهد قبرها انظر Halil Edhem Qaisaria p. 32 . يذكر خليل آدم (دول إسلامية ص ٢٢٣) أن اسمها أنسوز ألتى خاتون . المترجم .

- Justi : Iranisches Namenbuch, p. 455.
 Nedjib Asym : Turk Tarikhi p. 398-406.
 Revue Hist. Ott. I. 167.
 Husein Husameddin Effendi : Amasia Tarikhi, Stambul, 1322, II. 278-342.
 Halil Edhem : Qaṣaria shehri, Stambul 1334.
 Halil Edhem, R. H. O. XXXII. 449-467.
 M. van Berchem : Epigraphie des Denischmendites, Z. f. Ass. XXVII, p. 85.
 M. van Berchem et Halil Edhem, C. I. A. III (Siwas et Diwrigui)3.
 Sachau : Verzeichnis N° 27, p. 15.
 Schlumberger : Revue Archéol. 1880 ; Revue Num. 1887.
 Sauvaire : Annuaire Soc. Num. 1886.
 دائرة المعارف الاسلامية (الطبعة الفرنسية) ، مادة « دانشمندیه » (J. H. Mordtmann)

١٣٤ - پروانيون^(١)

أصحاب سينوب وسمسون وجانيك من سنة ٦٤٩ الى ٧٠٠

أشهرهم :

- ١ - أبو القاسم نجم الدين بن علي الطوسي ، (٦٣١ - ٦٤٧) . . .
 ٢ - يروانه جلال الدين قيصر ، (وزير كيقباد الأول منذ سنة ٦١٦) . . .
 ٣ - يروانه سيف الدين حميد بن أبي القاسم نجم الدين بن علي الطوسي . . .
 سنة ٦٤٩ هـ ٤ - يروانه معين الدين سليمان بن مهذب الدين علي الديلمي ، (وزير قليج أرسلان الرابع من ٦٥٨ إلى ٦٧٥ ، زوج جرجي خانون بنت كيخسرو الثاني ، قتله بيبرس سنة ٦٧٥ ؛ صاحب سينوب من ٦٤٩ إلى ٦٧٥)
 ٥ - يروانه معين الدين محمد بن سليمان ، (حارب المغول سنة ٦٩٥ ، حاكم سينوب من ٦٧٥ إلى ٦٩٦ ، توفي سنة ٦٩٦)
 سنة ٦٩٦ ٦ - يروانه مهذب الدين مسعود بن سليمان ، (وزير غازي چلي بسينوب ، توفي سنة ٧٢٢ ، حاكم سينوب من سنة ٦٩٦ إلى ٧٠٠)

المراجع :

- Revue Hist. Ott. I, 254, VI, 644.
 Halil Edhem : Qaṣaria Schehri, p. 45.
 Sachau : Verzeichnis N° 30, I, p. 16.
 Halil Edhem : Gharby Anadoly N° 115, p. 4.

١٣٥ - بنو غازي چلي بسينوب

- سنة ٥٧٠ هـ ١ - سلطان تاج الدين ألتينباش غازي چلي بن مسعود [الثاني] بن كيكوس [الثاني]^(٢) (سلم سينوب للبرائة مسعود سنة ٧٠٠ واستولى عليها سليمان الاسفندياري سنة ٧٢٢ ؛ لكن غازي چلي استردها وظل يحتفظ بها حتى ٧٥٦ ؛ فتحها لالا يروج باسم العثمانيين سنة ٨٣١)
 ٢ - إبراهيم بن غازي چلي ، نهايا ، (حكمة مشكوك فيه)

المراجع :

- Revue Hist. Ott. I, p. 199, 317, 257, II, p. 422.
 XV. (1925) 305.

(١) مفردا « پروانه » . المترجم .
 (٢) أمير سلجوقي ؛ يذكر خليل آدم (دول إسلامية ص ٢١٣ ، أن اسمه ألتونباش . المترجم) .

١٣٦ - بنو صاحب آتا

(بقرا حصار صاحب)

- أملا كههم : قرا حصار صاحب وصند وقلی وبولاوادين وشهوند وبرجنكو وأويناش
- ١٥ - صاحب آتا نخر الدين على بن حسين أمير داد ، (مشتراكا مع براونة معين الدين سليمان الوزير السلجوقي (من ٦٦٣ إلى ٦٨٤) ، توفي سنة ٦٨٤ ودفن بقونية) (١)
- تاج الدين حسين ونصرة الدين حسن (ولدا السابق قتلا في ثورة جرى (سياوش بن كيكاس الثاني الدعوى).
- ٢ - سعد الدين يونس (أخو السابقين ، استولى على سوري حصار وحارب القرمانيين)
- ٣ - شمس الدين محمد بن حسن ، (توفي سنة ٦٨٦)
- ٤ - أحمد بن محمد ، (حكم من سنة ٧٣٠ تقريبا الى سنة ٧٥٠ وقد استولى سليمان ابن محمد الكرمانى على أملاكه حول سنة ٧٥٠)

المراجع :

- Revue Hist. Ott. 1. p. 195, 563, XV (1925) 357.
Halil Edhem : Qaişaria Schehrî, p. 105 (Le tombeau du Şâhib Atâ).
Halil Edhem : Gharby Anadolyda · Seldjuqlaryn Wâryqlary
Tawâif-Mulûk, Stamboul 1926, N° 119, p. 5.

١٣٧ - أمراء كرده بولى

(جرمانيكوبوليس)

- شاهد قبر جىء به إلى بزوسه ذكر فيه :
- ٨ اسحق شاه بن عوض شاه بسلطان بوي سنة ٨٢٤
- ذكر ابن بطوطة
- شاه بك صاحب كرده بولى
- وذكر صاحب المسالك والممالك أن إمارة قسطنونى وسينوب قد امتدت جنوبا حتى طغا نجق وشمالا حتى سلطان بوي

١٣٨ - بنو چوبان

(أمراء قسطنونى)

- ١ - حسام الدين چوبان بك ، (من قبل كيكاس الأول من ٦٠٧ إلى ٦١٦)
- ٢ - ألب يزلك (٢) بن چوبان
- ٣ - مظفر الدين يولقى أرسلان بن ألب يزلك ، (توفي سنة ٧٠٤)
- ٤ - ناصر الدين محمود بن يولقى أرسلان
- استولى سليمان بن تيمور الاسفنديارى على قسطنونى
- سنة ٦٠٠ هـ
-
-
- ٧٠٤
- ٧٢٠

المراجع : Revue Hist. Ott. I, p. 319.

(١) قبره بقونية . انظر Halil Edhem: Qaişaria p. 105. f. Sarre : Seledj. Baudenkmal, p. 14. pL. IX Huart : Epigraphie No. 51. p. 78.
(٢) يذكر خليل آدم « دول إسلامية ص ٣٠٣ » أن اسمه ألب بوروك المترجم .

١٣٩ - الإسفندياريون

(قزل أحمد بن أو جندار أوغلو)

أملاكهم : قسطنطين ، سينوب ، بُرهغلو (زَعَقَرَانبولي)

سنة ٦٩٠ هـ		١ - شمس الدين تَمْرُ جندار ، (تابع لأفغانى)
٧٠٩	حول	٢ - شجاع الدين سليمان [الأول] بن (١) تَمْر
٧٤٠	حول	٣ - غياث الدين إبراهيم [الأول] بن سليمان
٧٤٢		٤ - يعقوب بن تَمْر
٧٤٦		٥ - عادل بك (على ؟) بن يعقوب
٧٧٦		٦ - جلال الدين بايزيد كوتوروم (ولي) بن عادل
٧٨٧		٧ - سليمان [الثاني] بن بايزيد ، (قتله السلطان بايزيد الأول العثماني)
		السيادة العثمانية ٧٩٥ - ٨٠٥
٨٠٥		٨ - مبارز الدين إسفنديار بن بايزيد ، (توفى في ٢٢ رمضان سنة ٨٤٣) (٢)
٨٤٣	رمضان	٩ - إبراهيم [الثاني] بن إسفنديار ، (توفى في نهاية المحرم سنة ٨٤٧)
٨٤٧	صفر	١٠ - كمال الدين أبو الحسن إسماعيل بن إبراهيم
٨٦٤		١١ - قزل أحمد بن إبراهيم
		ضمت الامارة الى الامبراطورية العثمانية ٨٦٦

المراجع :

Revue Hist. Ott. I, p. 383, II, p. 423, XIV (janv. 1924) 1.
دائرة المعارف الاسلامية ، (الطبعة الفرنسية) ، « مادة إسفنديار أوغلو »
(J.H. Mordtmann)

Ahmed Tewhîd : Cat. Musée ott. IV, p. 400 ss.
Hafil Edhem : Gharby Anadolı N° 128, p. 35.

(١) انتزع قسطنطين من غازي چاي سنة ٧٢٠ وسينوب سنة ٧٣٢
(٢) تخلى عن كنفه وجانك للسلطان محمد الأول العثماني .

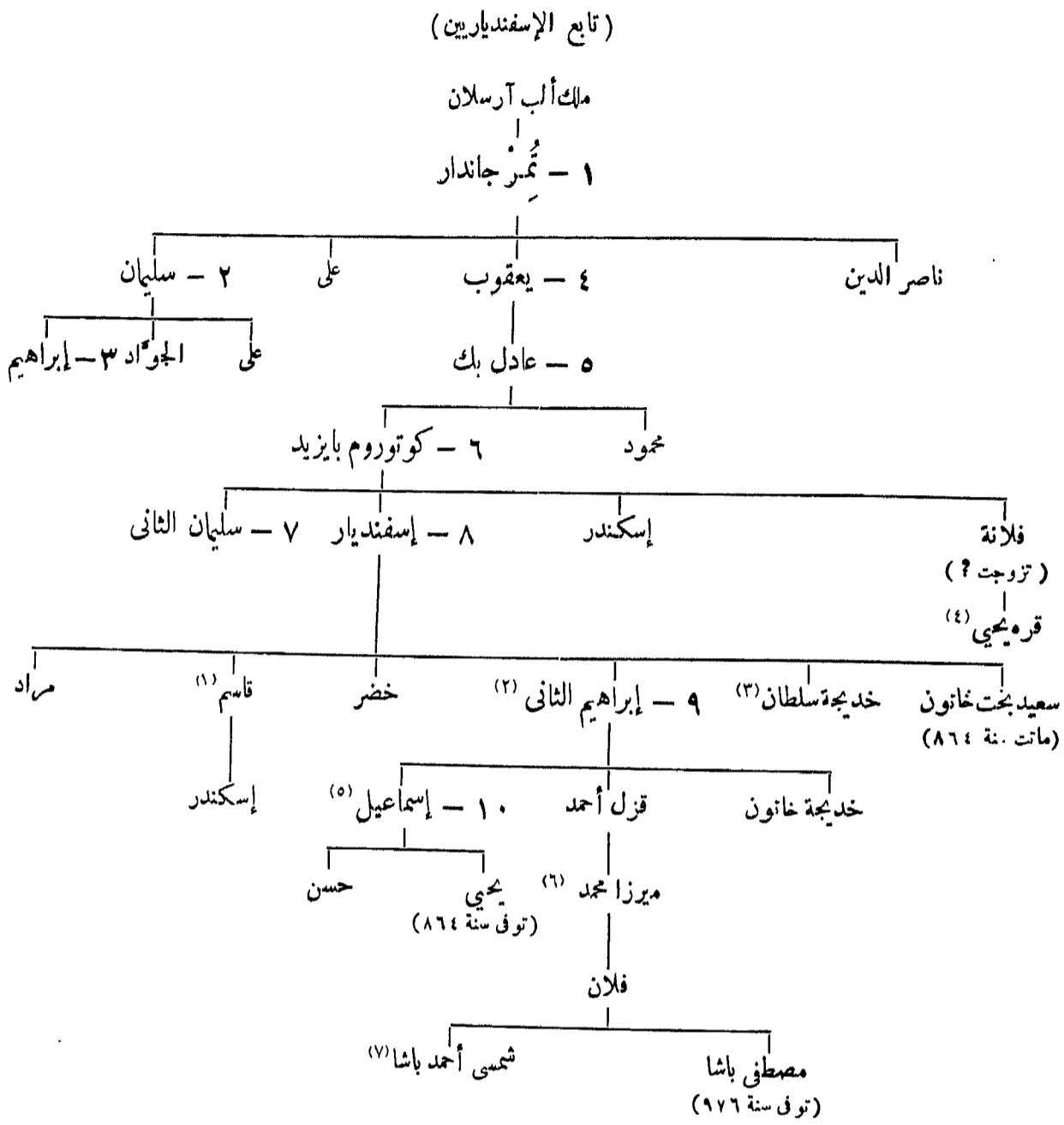

١٤٠ - بنو قراسي

(في باليكسر)

أملاكهم: [باليكسر ، أيدنجق ، مانياس ، برغمه ، إدرميد ، كبر ،
 بونار حصصار ، إورندي ، أيازمند ، بغاردج ، منديهره ، سندرغى ،
 جوردوز ، تيمورجى ، قيزيلجه توزلة ، باش جالمبه ، مرت]

١ - قرا عيسى (قراسى) ، (أمير من قبل غياث الدين مسعود الثاني
 حول سنة ٦٨٣ ، كان مع صارى سالتيق غازى بدروجه سنة ٦٦٢) . .

(٥) تزوج ابنة مراد الثاني العثماني
 (٦) تزوج ابنة السلطان بايزيد الثاني العثماني
 (٧) كان رفيقاً (مصاحباً) للسلطان العثماني مراد الثالث وهو
 جد بني قزل أحمدلى ، توفي سنة ٩٨٨

(١) لقبه قوام الدين ، تزوج أخت السلطان مراد الثاني
 (٢) تزوج ساجوق خانون بنت محمد الأول العثماني
 (٣) تزوجت السلطان مراد الثاني العثماني
 (٤) حارب السلطان محمد الأول العثماني

- ٢ — عجلان بك بن قراسى ، (كان تورسون ولده عند عثمان فازى)
 ٣ — تيمور^(١) بك بن عجلان ، (خضع للعثمانيين سنة ٧٣٧ والتجأ الى بروسه ،
 كان يخشى بك أخوه حاكما ابرغمه وسليمان باشا ابنه فى خدمة العثمانيين) . . .

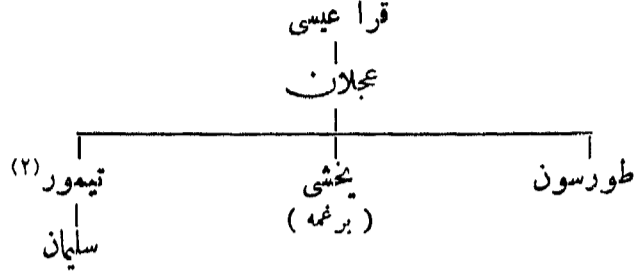

المراجع :

Revue Hist. Ott. II, 564.
 J. Mordtmann : Über das türkische Fürstengeschlecht der Karasi
 (S. Ber. Ak. Wiss. Berlin 1911, 1.
 دائرة المعارف الاسلامية (الطبعة الفرنسية) ، مادة : « قراسى » (J. H. Kramers)
 Halil Edhem : Gharby Anadoly N° 117, p. 6.

١٤١ - بنو صاروخان

(فى مغنيسا)

أملاكهم : مغنيسا ، كوزلحصار (منمن) ، آق حصار ، ترخنات ، مرمرة ،
 كوردوس ، قيجيق ، أدله ، تمرجى ، نيف ، إلمه ، طورغودلى ،
 قوجه ، قراجة

- ١ — صاروخان ، (من سلاجقة أوج أميرا)^(٣) سنة ٧٠٠ هـ
- ٢ — نخر الدين إلیاس بن صاروخان ٧٤٦
- ٣ — مظفر الدين اسحق بن إلیاس ٧٧٦
- ٤ — خضر شاه بك بن اسحق ، (للمرة الأولى) ٧٩٠
- السيادة العثمانية ٧٩٢ — ٨٠٥
- خضر شاه ، (للمرة الثانية) ٨٠٥ — ٨١٣
- أرخان ، (أخو السابق) ، (سكة من سنة ٨٠٧)

المراجع :

Revue Hist. Ott. II, p. 615.
 Schlumberger : Numismatique de l'Orient Latin p. 479.
 Bergmann : Beiträge, Ak. Wissensch. Wien LXXIII, p. 129.
 Ahmad Tewhid : Cat. Mus. ott. IV, 382.
 Halil Edhem : Gharby Anadoly, N° 118, p. 8.

(١) يذكر خليل أدم « دول إسلامية من ٢٧٥ » أن اسمه ديمورخان . المترجم .
 (٢) يذكر المؤرخون البيزنطيون أنه من أبناء يخشى .
 (٣) كان على أخوه حاكم مدينة نيف .

١٤٢ - بنو آيدين

(بايدين) (كانت النقود تضرب في آيالتوغ)

- أملاكهم : آيدين ، تيره ، إزمير ، آيالتوغ ، كوزلحصار ، چشمه ، سلطانحصار ، كستل ، بزديغان ، يني شهر ، آلاشهر ، بركي ، أربا ، صرت ، كوشك ، باي راملي ، قراجة قيونلو ، إنيجويل ، أرتجي بلاط ، نازيللي ، قش أدا ، أرله ، جولس ، أذينه ، أقيشهر ، سوري حصار ، بلين بولي ، بايندير ، قرابورن ، نيف ، أتيه ، قيزيل حصار
- محمد [الأول] ، (أمير السواحل)
- ١ - آيدين بك بن محمد ، (أمير السواحل) سنة ٧٠٠ هـ
- ٢ - محمد بك [الثاني] بن آيدين ٧٣٤
- خضر بك ، (ابن السابق ، حاكم آيالتوغ)
- عمر بك (أخو السابق ، حاكم إزمير)
- ٣ - عمر بك [الأول] (أو أمور) بن محمد ٧٤١
- ٤ ٥ - عيسى بك [الأول] بن عمر^(١) ، (حزة ولده في خدمة العثمانيين)
- السيادة العثمانية ٧٩٤ - ٨٠٥
- ٥ - عيسى بك [الثاني] (أو موسى) بن عيسى [الأول] ، (لبضمة أشهر) ٨٠٥
- ٦ - عمر بك [الثاني] (أو أمور) بن عيسى ، (حتى سنة ٨٠٦) ٨٠٥
- غازي جنيد بن إبراهيم ، (مفتصب)^(٢)
- ولايته الأولى ٨٠٦ - ٨١٨
- ولايته الثانية ٨٢٢ - ٨٢٨

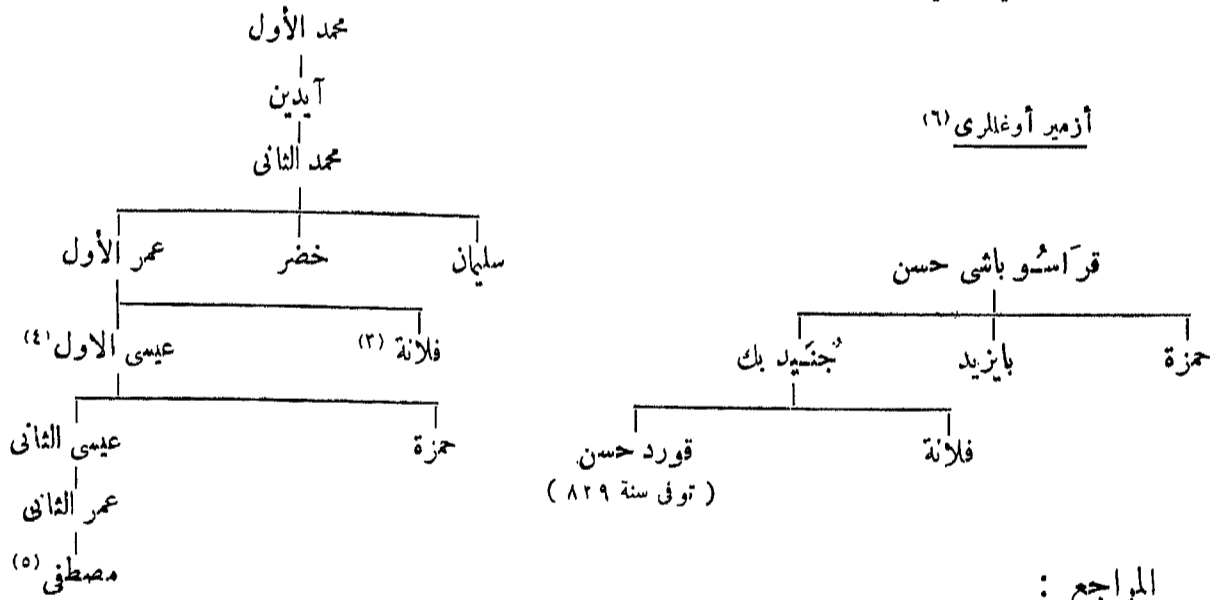

دائرة المعارف الإسلامية (الطبعة الفرنسية) ، مادة : « آيدين » (Cl. Huart)

Karabacek : Gigliato des Omarbeg, Wiener Num. Zeitschr. II, 52-1.

Revue Hist. Ott. II, p. 619.

Ahmed Tewhid : Cat. Musée ott. IV, p. 374.

Halil Edhem : Gharby Anadoly N° 119, p. 11 et N° 120, p. 13.

(٢) تزوجت سليمان شام كرميان .

(٤) أنظر هامش رقم ١ ، المترجم .

(٥) حاكم آيالتوغ ، توفي سنة ٨٢٥

(٦) أنظر خليل آدم « دول إسلامية من ٢٨٢ » المترجم .

(١) يذكر خليل آدم « دول إسلامية من ٢٨٠ » أنه ابن

محمد بك . المترجم .

(٢) استقل بأزمير سنة ٨٠٦ ، هزفه السلطان محمد الأول

العثماني سنة ٨٠٨ ، حالف الدعي مصطفى بن بايزيد الأول ثم أصبح

حاكماً لأزمير مرة أخرى من ٨٢٢ إلى ٨٢٨ ، توفي سنة ٨٢٨

٣٤١ - الكرميانيون بكوتاهية

أملاكهم : كوتاهية ، أوشاق ، جودك ، سلندي ، قولا ، تحوره ،
توشانلي ، بازار ، عشقلى ، بقلق ، دنزلى ، خناس ، دوزقرى ، كيككر ،
جيوك ، أيوك ، إزينه (سراى كيو) چار شيمه (بولدن) ، دمباى ،
حوتنه ، إجرىچويز (آمد) سىاو ، شىخلو ، گمش سار (= شهر) ،
صارى كيوى

- الجد : كريم الدين عlishير ، (توفى قبل سنة ٦٦٣)
- ١ - مظفر الدين يعقوب [الأول] بن عlishير (كرميان خان)
حول سنة ٦٩٩ هـ (أوج بك من قبل كيقباد الثالث)
- ٢ - محمد بن يعقوب ، (استولى على سىاو)
حول ٧٠٦
- ٣ - سليمان بن محمد ، (استولى على دكرلى وقرا حصار صاحب ، زفت ابنته دولت خاتون
الى بلد يريم بايزيد سنة ٧٨٣ ، وهى أم محمد الأول وقد ماتت سنة ٨١٦)
٧٧٩ (١)
- ٤ - يعقوب [الثانى] بن سليمان ، (للمرة لأولى)
٧٩٠
السيادة العثمانية ٧٩٢ - ٨٠٥
يعقوب [الثانى] ، (للمرة الثانية) ٨٠٥ - ٨٣٢
احتل مراد الثانى البلاد ٨٣٢

مظفر الدين أمير كرميان (٣)

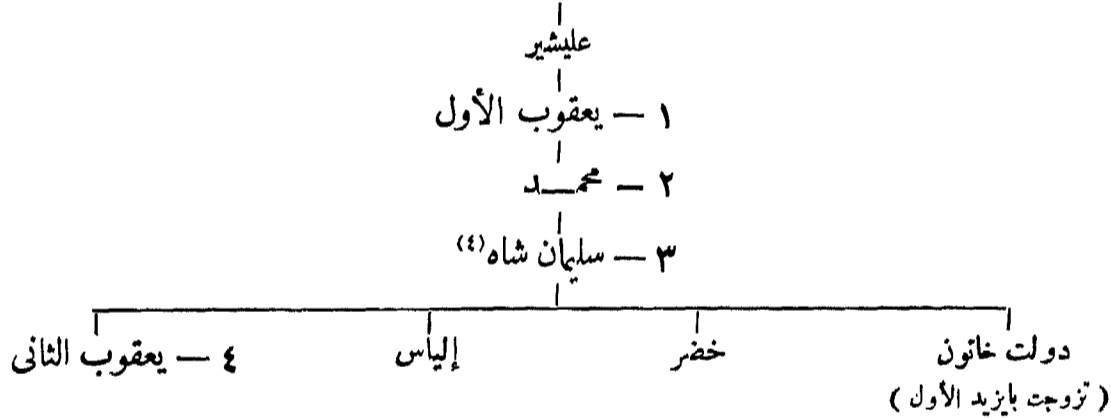

المراجع :

Ahmad Tewhid : Cat. Mus. Ott. IV, p. 394, 529.

دائرة المعارف الاسلامية (الطبعة الفرنسية) ، مادة : « كرميان أوغلو »

(J. H. Mordtmann)

Revue Hist. Ott. I, p. 116 ; II, p. 113. 505 ; XL. p. 313.

Hammer : Geschichte, I, p. 159, 161, 184. etc.

Halil Edhem : Gharby Anadoly N° 125, p. 24.

(١) مسجد قلعة ي بالابكوتاهية ؛ RHo, 11, 115.

Huart : Epigraphie de L'Asie Mineure N° 5, p. 6.

(٢) نصوص الوقفية الشهيرة (باللغة التركية) فى سنة ٨١٤ | أنظر نجيب حاصم بك (Rev. or. 1905 p. 251)

Halil Edhem RHo. II.P. 116

(٣) وضع خليل آدم « دول إسلامية ص ٢٩٤ » قائمة نسب تختلف عن هذه بعض الشيء . المترجم .

(٤) تزوج أولا : مطهرة خاتون بنت سلطان ولد بن جلال الدين رومى .

ثانياً : ابنة عمر بن محمد آيدىين .

١٤٤ - أمراء دنيزلى^(١)

أملاكهم : دنيزلى ، خوناس ، قرا حصار صاحب

- ١ - شجاع الدين تسيج (ينج ، إننج) بك بن على بك سنة ٥٧٣٥
- ٢ - مراد بك بن تسيج
- ٣ - اسحق بن مراد
- ٤ - عبد الله بن اسحق ، (نسب غير مقطوع بصحته) ٧٦٣
- (باع معظم أملاكه لاسطان مراد الأول) ٧٨٣

المراجع :

Revue Hist. Ott. I, 118, II, p. 809.

دائرة المعارف الاسلامية (الطبعة الفرنسية) مادة « دنيزلى »

(J. H. Mordtmann)

Halil Edhem : Gharby Anadoly N° 126, p. 29.

١٤٥ - بنو حميد

أملاكهم : حميد آباد ، بوردور ، برلو ، يلواج ، بايشهر ، قرآغاچ ،
فلك آباد ، إيردر ، أغلسون (حاصى قراغاچ) ، ألورلو ، جونان ،
كچرلو ، إسبارته ، أيرله ، كوالحصار ، كبر ، هيران ، أغراس ،
سیدی شهر ، آق شهر

- ١ - حميد بك أو فلك الدين دندار ، (قتله تيمورتاش ، حاكم الروم من قبل المنول
سنة ٧٢٤ وولى عهد حميد من ٧٢٤ إلى ٧٢٨) سنة ٥٧٠٠
- ٢ - خضر بك بن دندار ، (حاكم أنطالية) ٧٢٨
- ٣ - نجم الدين اسحق بك بن دندار —
- محمد چاي ، (أخو السابق) ، حاكم كوالحصار —
- ٤ - إلياس بك ٧٧٦
- ٥ - كمال الدين حسين بك بن إلياس ، (حتى سنة ٧٨٨) ، (فى سنة ٨٨٣
باع يلواج ، وقرآغاچ ، وبكشهرى ، وسیدی شهرى ، وإسبرته للعثمانيين . اقتسم
العثمانيون والقرمانيون أملاكه بعد وفاته
- ٦ - مصطفي بن حسين بك ، اشترك فى موقعة كسوفو سنة ٧٩٢ —

المراجع :

Revue Hist. Ott. II, p. 938.

Hammer : Geschichte. (Voir Index)

دائرة المعارف الاسلامية (الطبعة الفرنسية) ، مادة : « حميد »

(J. H. Mordtmann)

Halil Edhem : Gharby Anadoly, N° 124, p. 21.

(١) يسميهم خليل آدم « دول اسلامية ص ٢٩٥ » أمراء دنيزلى . المترجم .

١٤٥ - (١) بنو تسكه

(بامفليا) الحاضرة آنطاكية

- أملاكهم : آنطاكية ، ألمالى ، استانوز . فنكه ، علايه ، استاورس .
- ١ - تكذبك ؟
- ٢ -
- ٣ Δ - مبارز الدين محمد بن محمود بن يونس
السيادة العثمانية (باستثناء آنطاكية واستانوز) من سنة ٧٨٨ - ٨٠٥
- ٤ - عثمان بن
حالف آيدين وصاروخان ومنتشا وعيسى چاي بن بايزيد الأول . ٨٠٧
ضد محمد الأول السلطان العثماني
ظهر عثمان مرة أخرى ، هزمه حمزة بن فيروز بك والى قرا حصار صاحب
من قبل العثمانيين ؛ قتل حليفه محمد الثانى بن خليل القرمانى . ٨٢٧

المراجع :

Ahmad Tewhîd : Inscriptions d'Antalia, RHO, N° 83 Oct. 1924) p. 336.

Halil Edhem : Gharby Anadoly, N° 122 p. 18.

١٤٦ - بنو منتشا

- أملاكهم : مغللا ، بالاط ، بوز أيوك ، ميلاس ، بيجين (برجين) صرن ،
جيينه ، طواس ، برناز ، مكري ، حوى جتيز ، فآشه ، سرمرس .
- الجد : حاج بهاء الدين كردى ، الملقب أبلستان ، (والى سيواس وملك
السواحل حتى علاية من قبل السلاجقة)
- ١ - منتشا بك مسعود
- ٢ Δ - أرخان شجاع الدين
- ٣ Δ • - إبراهيم
- ٤ • - محمد
- ٥ Δ • - تاج الدين أحمد غازى ، (توفى سنة ٧٩٣)
- ٦ Δ • - شجاع الدين إلياس (٣) ، (للمرة الأولى)
السيادة العثمانية ٧٩٣ - ٨٠٥
- Δ - إلياس ، (للمرة الثانية) ٨٠٥ - ٨٢٤
- ٧ • - ليث
- خاتمة الأسرة ، الفتح العثمانى ٨٢٩

(١) نقش من سنة ٧٣٠ وجد بميلاس .

(٢) نقش من سنة ٧٤٥ وجد بمغللا .

(٣) يذكر خليل آدم أن اسمه مظفر الدين . المترجم

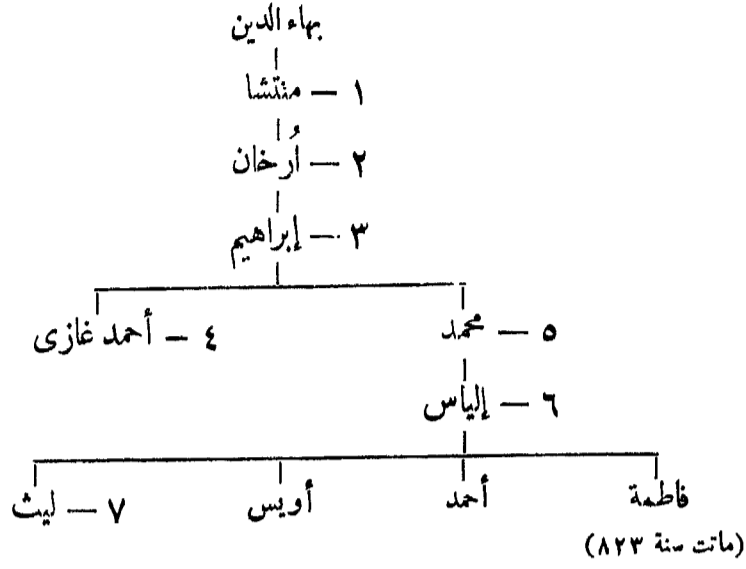

المراجع :

Revue Hist. Ott. II, 761 et 1146 ; IV 1452 ; V, 152 .

رحلة ابن بطوطة

Hammer : Geschichte (Index).

Ahmad Tewhid : Out. Mus. Ott. IV 388.

Halil Edhem : N° 121, p. 15.

١٤٧ - بنو أشرف

أملاكهم : بكشهرى ، بنى شهر ، آقشهر ، سيدى شهرى

- ١ - أشرف
 - ٢ - سيف الدين سليمان [الأول] بن أشرف ، (توفى سنة ٧٠١) (١)
 - ٣ - مبارز الدين محمد بن سليمان [الأول]
 - ٤ - سليمان شاه [الثانى] بن محمد ، (توفى قبل سنة ٧٢٨)
- سنة ٦٨٧ هـ
٧٠٢

المراجع :

Revue Hist. Ott. V, 251 : XXVII, p. 139.

Halil Edhem N° 123 p. 19.

١٤٨ - أخى بأنقرة

- ١ - أخى حسام الدين حسين أفندى (أخى فتح الدين ؟) ، (توفى سنة ٦٩٥) (٢)
 - ٢ - أخى شرف الدين محمد بن حسين ، (كان على قيد الحياة سنة ٧٣١)
- ٦٩٥
٧٦٢ احتل العثمانيون أنقرة احتلالاً مؤقتاً

(١) انظر : خليل آدم (دول إسلامية ص ٢٨٨) . المترجم .

(٢) يدعى الانتساب الى على بن أبى طالب .

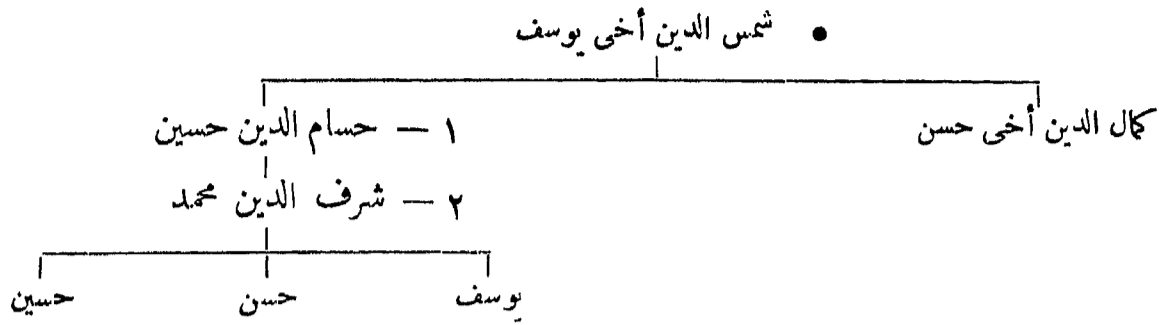

المراجع :

Revue Hist. Ott. IV, 1200; VII, 312.

١٤٩ - يوركج باشا بآماسية^(١)

△ جلال الدين لا يوركج باشا بن عبد الله ، (وزير مراد الثانى ، توفى سنة ٨٤٥) .

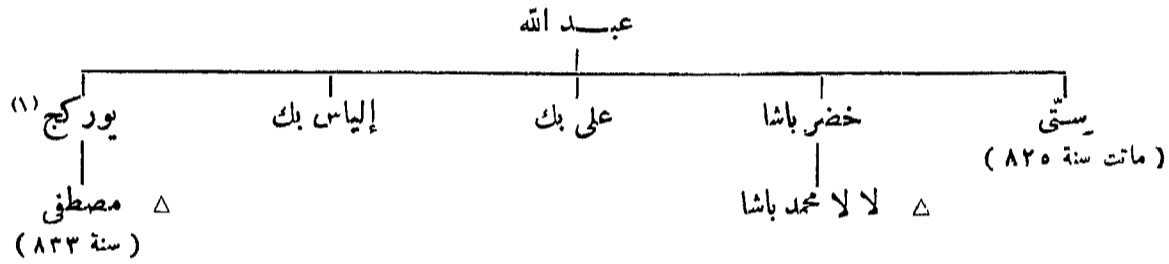

المراجع :

Hammer Geschichte, I, p. 329, 379.

١٥٠ - بنو أرتنا بسيواس^(٢)

أملاكهم : سيواس ، قيصرية ، نيكده ، آفسراى ، توقات ، آماسيه ، شبين

قرا حصار ، نيكسار ، كمش ، حاجى ، كويى ، أرزنجان ، أرزروم .

- ١ - علاء الدين أرتنا بن جعفر^(٣) سنة ٥٧٣٦
- (استقل بسيواس بعد موت إبلخان أبى سعيد ، وأعلن تبعيته لحسن بزك^(٤)) .
- ٢ - غياث الدين محمد بن أرتنا ٧٥٣
- ٣ - علاء الدين على بن محمد ٧٦٧
- ٤ - محمد چلبى بن على ٧٨٢
- وُلّى وعمره سبع سنوات ، وكان قليج أرسلان السلجوقى وصيا عليه .

(١) يذكر ثيابكى فى كتابه سجل عثمانى (ج ٤ ص ٦٥٢) أن يوركج باشا . المترجم .

(٢) أنظر قائمة نسبهم : خليل آدم « دول اسلامية ص ٣٨٦ » . المترجم .

(٣) حكم آسيا الصغرى من قبل المغول من سنة ٧٢٨ الى ٧٣٦ ، مقره سيواس .

(٤) خضع لناصر محمد بن قلاون سنة ٧٣٧ ؛ ظل يتخذ لقب سلطان من سنة ٧٤١ الى ٧٥٣ ، انتصر على حسن بزك سنة ٧٤٤ ؛

توفى سنة ٧٥٣

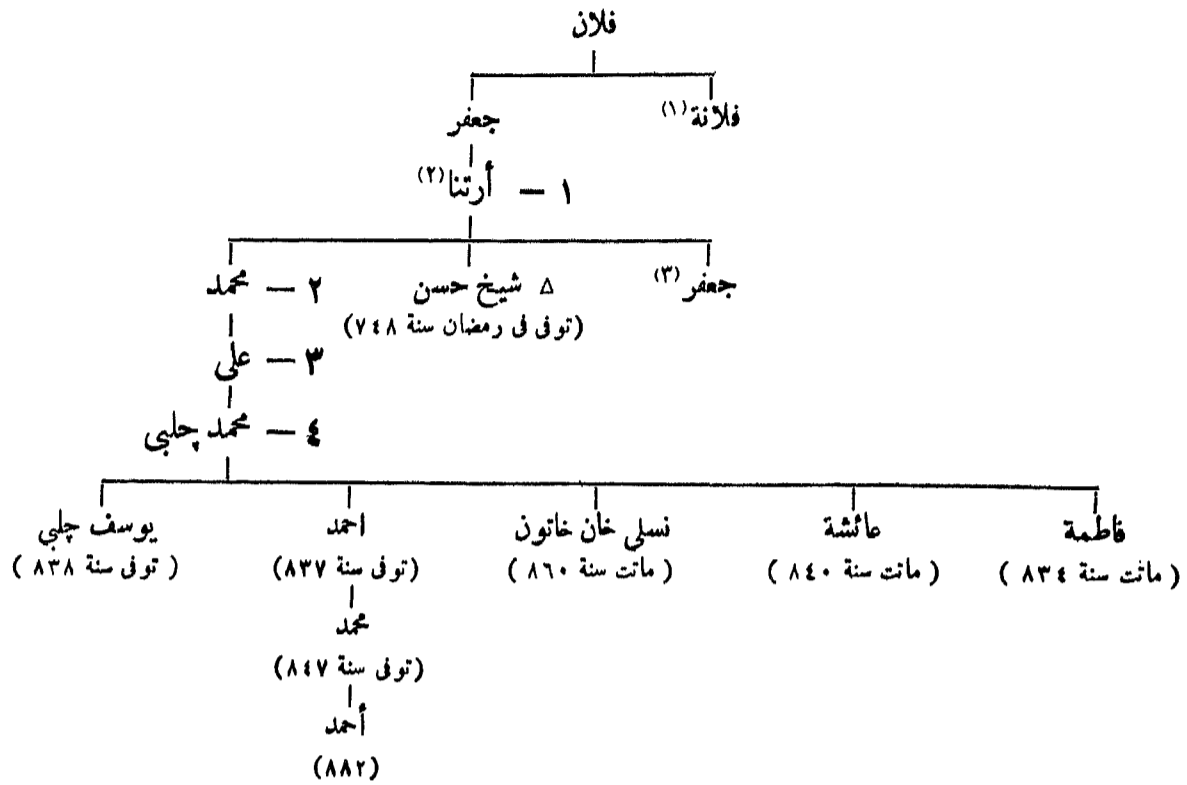

المراجع : رحلة ابن بطوطة .

Berchem et Halil Edhem, C.I.A. III, 40-49.

Revue Hist. Ott. V, 13.

Ahmad Tewhid: Catalogue Musée Imp. Ott. IV p. 426.

Sachau : Verzeichnis N° 30, IV, p. 16.

١٥١ - قاضي برهان الدين بسيواس

أملاكهم : سيواس ، نيكده ، آماسيه ، قيصرية

- سنة ٧٨٢ هـ
- ١ Δ - سلطان أحمد قاضي برهان الدين غازي بن شمس الدين محمد
- (ولد سنة ٧٤٥ هـ^(٤) ، وزير علي بن محمد بن أرتنا منذ سنة ٧٦٧ هـ)
- ٧٨٢ بويغ بسيواس
- ٧٨٣ مقتل الحاج شاه كلدي بآماسية
- اتخذ لقب سلطان ، حارب مطهرتن صاحب أرزنجان
- ٨٠٠ آخر قتل في موقعة قرابل قرب ديوربيكي وهو يحارب قرا بوك عثمان آق قيونلو
- ٨٠٠ آخر ٢ - زين العابدين محمد بن أحمد ، (بضعة آسايع) ، (فروالتجأ إلى ناصر الدين محمد ذولقادر صهره استولى العثمانيون على سيواس ٨٠١

المراجع : دائرة المعارف الاسلامية (الطبعة الفرنسية)

مادة : « برهان الدين » (Cl. Huart)

C.I.A. III, 49.

Revue Hist. Ott. VI, p. 476 (نقوش) XII (سكة)

Ahmed Tewhid : Catalogue Musée Imp. Ott. IV, p. 442.

Sachau . Verzeichnis N° 30. IV. p. 16.

(١) تزوجت نور الدين جد بني قرمان .

(٢) لضبط اسم هذه الأسرة ، انظر Berchem : I. C. p. 41. 1.

(٣) نازع أخاه محمد السلطة ، قتل حول سنة ٧٥٣

(٤) Δ وزيره مظفر الدين شيخ مؤيد .

(نسب بنى برهان الدين بسيواس)

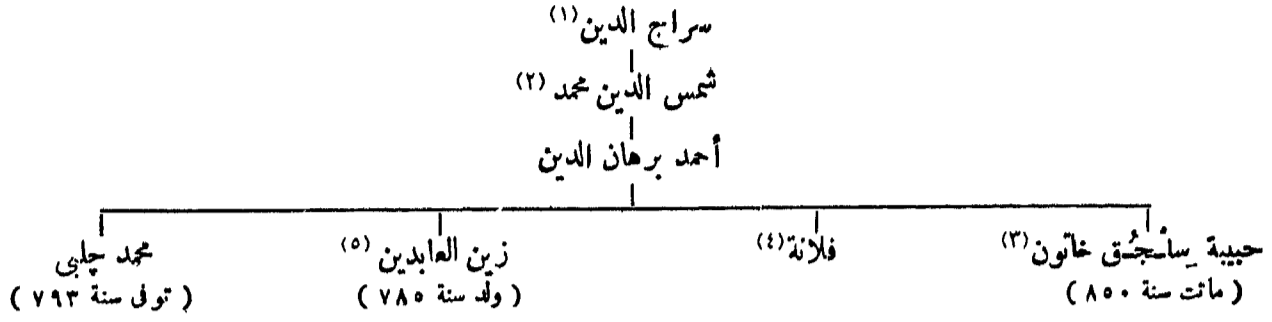

١٥٢ - بنو راحت أمراء سيواس

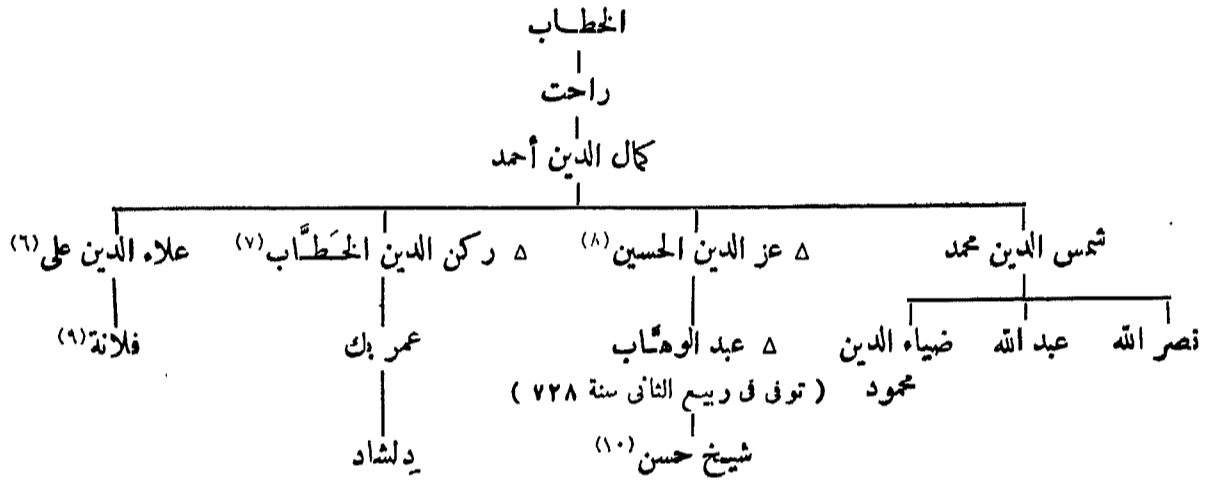

١٥٣ - بنو رمضان بأطنة

	أملاكهم : أطنة ، سيس ، پياس ، شطر من وارساق ، طرسوس الخ
سنة ٨٧٨	١ - أحمد بن رمضان
٨١٠	٢ - إبراهيم [الأول] بن أحمد ، (قتل سنة ٨٣١)
٨١٩	٣ - عز الدين حمزة بك بن إبراهيم
٨٢٢	٤ - محمد بك [الأول] بن أحمد ، (بالاشتراك مع علي بك اخيه)
٨٤٠	٥ - أرسلان داود بن إبراهيم
٨٨٥	٦ - غرس الدين خليل بك بن داود
٩١٦	٧ - محمود بك بن داود
٩٢٢	٨ - پيرى محمد باشا بن خليل
٩٧٦	٩ - درويش بك بن پيرى
٩٨٠	١٠ - إبراهيم بك (الثاني) بن پيرى ^(١١)

(٦) وقفية (تكنية) بسيواس من سنة ٦٨٧ ؛ تزوج ابنة سولى بك وهى ، أميرة ذولقادرية ، (٧) ، (٨) وقفية من سنة ٧٢٠

(٩) تزوجت ناصر الدين محمد ذولقادر .

(١٠) أصلح « التكنية » بسيواس سنة ٧٧٩

(١١) فُش بطرسوس من سنة ٩٨٧ به النسب كاملا حتى رمضان الجدد .

(١) قاضى قيصرية ، تزوج حفيده كيكاسوس الثاني .

(٢) قاضى قيصرية .

(٣) تزوجت سليمان بن محمد ذولقادر .

(٤) تزوجت ناصر الدين محمد بن خليل ذولقادر .

(٥) يذكر خليل آدم « دول اسلامية من ٣٨٨ » أنه توفى سنة ٨٤٨ ، المترجم .

١١ - محمد (الثاني) بن إبراهيم
 پير منصور ١٠١٧
 السيادة العثمانية

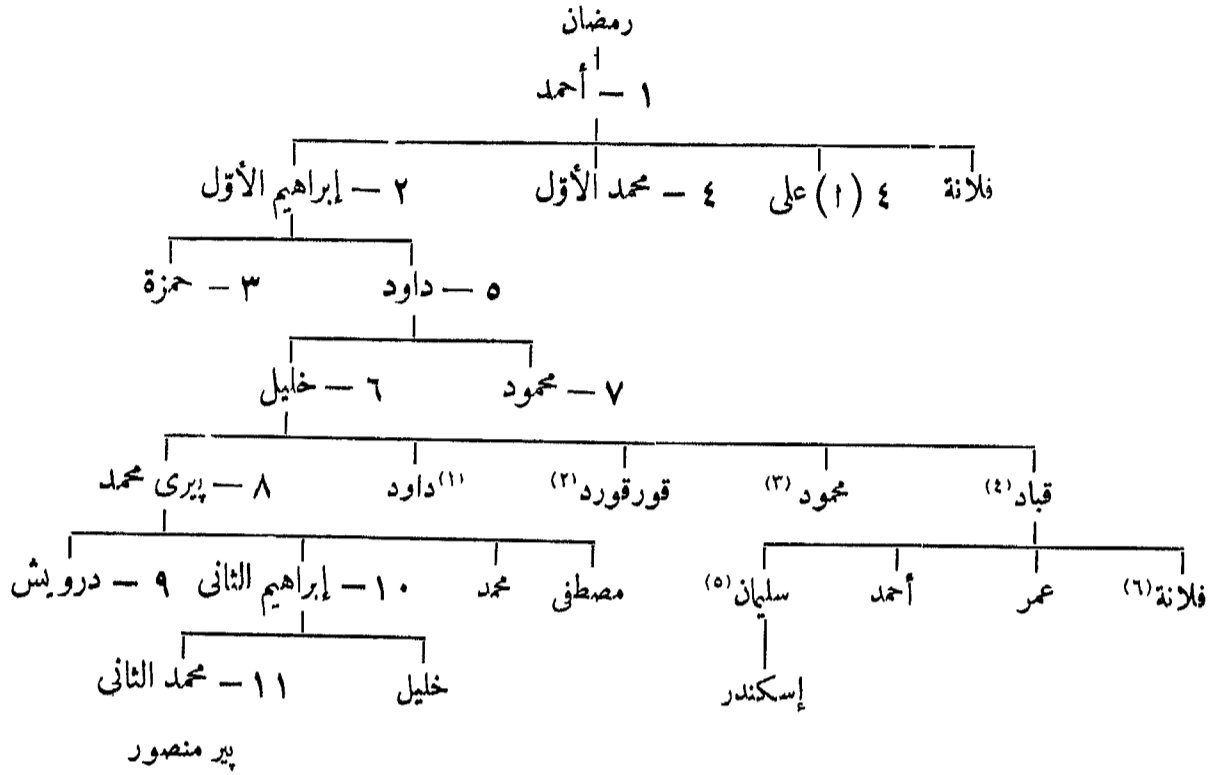

المراجع :

Hammer : Geschichte, 1, p. 812.

M. van Berchem : Inschriften Oppenheim p. 109. ss.

Sachau : Verzeichnis N° 29, p. 16.

Revue Hist. Ott. II, p. 769.

Halil Edhem N° 130, S. 45.

١٥٤ - بنو "ذو لقادر" (٧)

أملاكهم : أبلستان ، سرعش ، عينتاب ، زمتى ، أنطاليه ، هارونيه (باغتشه) ،
 كيوكسن ، أندرين ، قيرشهر ، أنقره ، بزاق (قرب يزكد) ، دارندا ،
 خربوت ، ملطية ، بهسنى ، حصن منصور ، كخته ، كركر ، ديار بكر (آمد) ،
 أورفه (إدسه) ، چرميك ، قلعة الروم ، بازارجيق ، كندزلو (بيلان)
 عمق أو ، سيس ، آياس ، قارص ذو لقدرى

١ - زين الدين عبد الرشيد قراجا بك بن ذو لقادر الساسانى (٨) سنة ٧٤٠ هـ
 ٢ - خليل بك بن قراجا حول ٧٨٠
 ٣ - سولى (سليمان) بك بن قراجا (٩) ٧٨٨

(٦) تزوجت أولا : درويش ابن عمها ، ثانياً : إبراهيم
 الثانى ابن عمها .
 (٧) انظر : خليل آدم «دول اسلامية» ص ٣٠٨ فقد جاء بقائمة
 نسب مفصلة جدا ، المترجم .
 (٨) ذكر لأول مرة سنة ٧٦٠ ، توفى سنة ٧٨٠ وعمره مائة سنة
 (٩) اغتاله السلطان برفقود صاحب مصر سنة ٨٠٠

(١) حامل عثماني في عهد سليمان الأول (٩٢٦ - ٩٧٤) .
 (٢) حامل عثماني في عهد سليمان الأول (٩٢٦ - ٩٩٤) .
 انظر : خليل آدم «دول إسلامية» ص ٣١٨ . المترجم .
 (٣) حامل عثماني في عهد سليمان الأول (٩٢٦ - ٩٤٧) .
 (٤) جاكم البصرة ومدينة وان ، توفى سنة ٩٦٦
 (٥) والى قرمان ، وديار بكر وبنداد .

سنة ٨٠٠ هـ	٤	ناصر الدين محمد بن خليل ^(١)
٨٤٦	٥	سليمان بن محمد
٨٥٨	٦	ملك أرسلان بك بن سليمان ^(٢)
٨٧٠	٧	بوداق بك بن سليمان ، (للمرة الأولى) ^(٣)
٨٧١	٨	شمسوار بن سليمان ^(٤)
		بوداق بك ، (للمرة الثانية) ٨٧٦
٨٨٥	٩	علاء الدولة بوزقورد بن سليمان ^(٥)
٩٢١	١٠	علي بك بن شمسوار ^(٦)
		السيادة العثمانية

المراجع :

- Hammer : Geschichte, 1, p. 810.
 Weil : Chalifen V p. 442.
 Sachau : Verzeichnis N° 28 p. 15.
 Revue Hist. Ott. V p. 358 ; VI, p. 419, 509 535, 623, 692, 767 ;
 VII, p. 89.
 Halil Edhem N° 129, 129, p. 308, Tableau p. 312.
 دائرة المعارف الإسلامية (الطبعة الفرنسية)، مادة : ذولقادر (J. H. Mordtmann)

١٥٥ - بنو قرمان^(٧)

		لارندا ، سيواس ، قونية ، قرمان ، إرميناك ، الخ . . .
سنة ٦٥٤ هـ	١	كريم الدين قرمان بن نوره ^(٨) ، (توفى سنة ٦٧٨ ؟)
٦٦٠	٢	محمد [الأول] بن قرمان
٦٧٧	٣	بدر الدين محمود بن قرمان
٧٤٠ ؟	٤	برهان الدين موسى بن محمود
—	٥	نفر الدين أحمد بن إبراهيم ، (توفى سنة ٧٥٠)
٧٥٠	٦	شمس الدين بن إبراهيم
٧٥٣	٧	علاء الدين خليل بن محمود ، (توفى سنة ٧٩٣)
٧٨٣	٨	علاء الدين بن خليل
٧٩٣	٩	محمد [الثاني] بن علاء الدين ، (للمرة الأولى) ^(٩)
		السيادة المصرية ٨٢٤ — ٨٢٢
		محمد [الثاني] ، (للمرة الثانية) ^(١٠) ٨٢٤
٨٢٧	١٠	علاء الدين علي بن علاء الدين
٨٢٧	١١	تاج الدين إبراهيم بن محمد [الثاني] ، (توفى سنة ٨٦٨)
٨٦٨	١٢	اسحق بن إبراهيم

يحارب سليم الأول .
 (٦) قطع فرهاد باشا رأسه ورعوس أخوته الثلاثة بأرتيقا باد
 قرب توقات سنة ٩٢٨
 (٧) أنظر خليل آدم « دول إسلامية » ص ٣٠٢ ؛ المترجم .
 (٨) أنظر خليل آدم « دول إسلامية » ص ٣٠٢ ؛ المترجم .
 (٩) عزله المصريون سنة ٨٢٣
 (١٠) توفى سنة ٨٢٧ أثناء حصار آ نطالية .

(١) صاحب سيواس منذ سنة ٧٨٨
 (٢) اغتيل بأمر من بوداق أخيه .
 (٣) جاءته التولية من السلطان قايتباي صاحب مصر ، توفى
 سنة ٨٩٥
 (٤) ولاء السلطان محمد الثاني العثماني ، قتله سيف الدين
 ينال الأشقر القائد المصري سنة ٨٧٦ ، C.I.A. III, 74
 (٥) قتل في ٢٠ ربيع الثاني سنة ٩٢١ في ساحة المعركة وهو

- ١٣ - پير أحمد بن إبراهيم ، (توفى بطرسوس سنة ٨٨٠)
اشترك مع قاسم أخيه منذ سنة ٨٧٤^(١)
السيادة العثمانية ٨٨٨

D'Ohsson : Histoire des Mongols.

Hammer : Geschichte, 1, p. 807.

Hammer : Geschichte der Ilchane, II, p. 236.. 304.

Weil : Geschichte der Chalifen IV, p. 224.

St. Lane-Poole : JRAS, new series XIV, 777.

M. van Berchem : Inschriften Oppenheim pp. 114-131.

Ahmed Tewhid : Cat. Mus. Ott. IV, p. 358-372.

دائرة المعارف الإسلامية (الطبعة الفرنسية) ، مادة : قرمان أوغلو

(J. H. Kramers).

Halil Edhem : Revue Hist. Ott. XI, p. 697 XII, p. 741,

XIII p. 821 et XIV p. 873.

Halil Edhem : Gharbî Anatolyda Tawâif-Mulûk N° 127 p. 28.

المراجع :

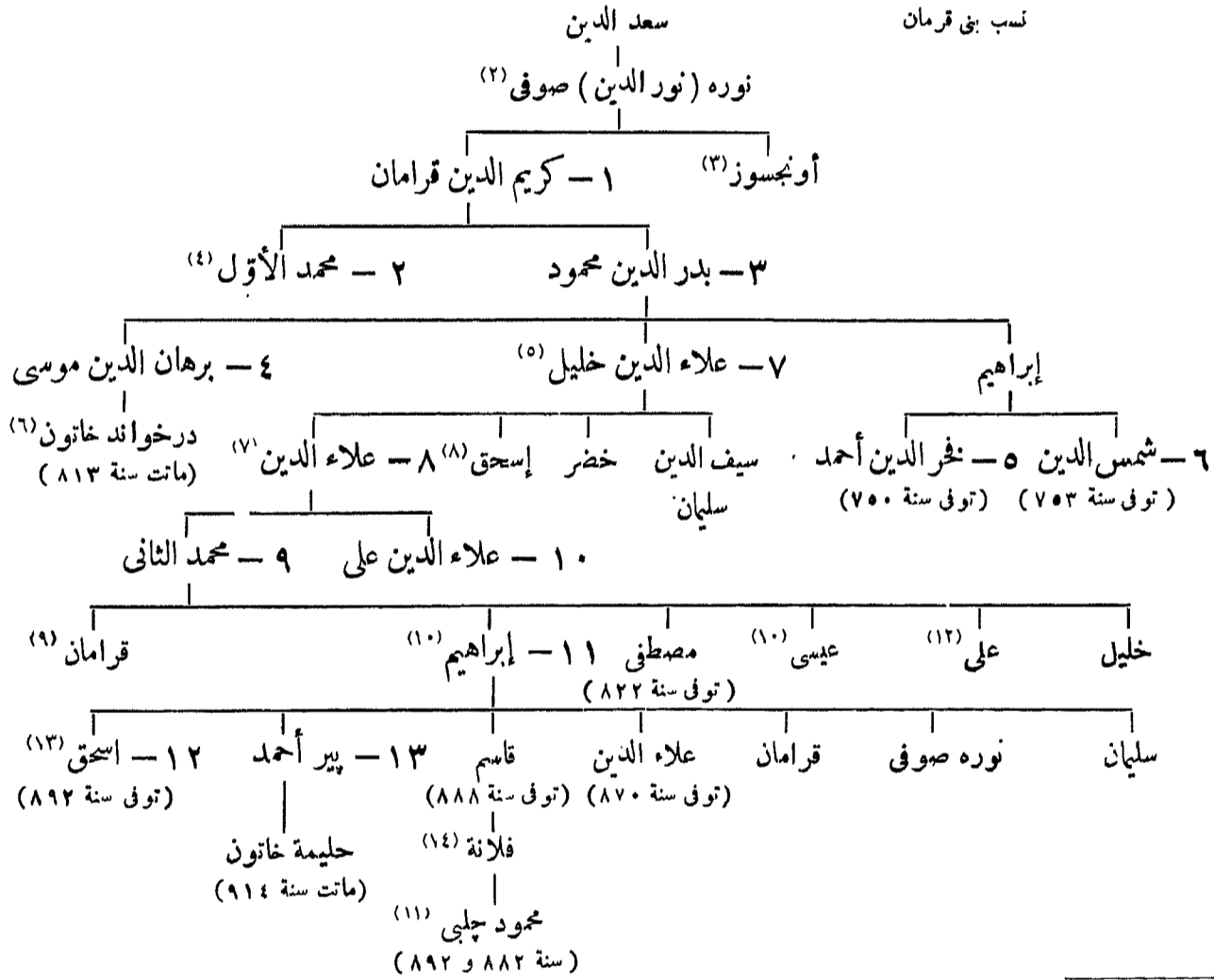

- (٧) تزوج نفيسة سلطان بنت مراد الأول بن أرخان .
(٨) يذكر خليل آدم «دول إسلامية ص ٣٠٠» أن لاسحق ولدین : غياث الدين چاي و أمير شاه چاي . المترجم .
(٩) دفن بأدرنة سنة ٨٧٦ ، أنظر : Revue Hist. Ott. XI
(١٠) تزوج ابنة محمد الأول بن بايزيد الأول .
(١١) يذكر خليل آدم «دول إسلامية ص ٣١» أنه ولي من سنة ٨٨٨ إلى ٨٩٢ . المترجم .
(١٢) أسره العثمانيون أمام آنطالية سنة ٨٢٧
(١٣) ظهر للمرة الثانية سنة ٨٨٠ ، توفى سنة ٨٩٢
(١٤) تزوجت طورغوت أوغلي .

- (١) حالف شاه زاده چم بن محمد الثاني ، توفى سنة ٨٨٨
(٢) تزوج أخت جعفر جد بني أرثناء استولى على بروس سنة ٨١٦
(٣) يسميه خليل آدم «دول إسلامية ص ٣٠٠» بونسوز ، المترجم .
(٤) أيد جري (سياوش بن كيكوس الثاني الذهبي) ، استولى على قونية في ١٠ ذي الحجة سنة ٦٧٤ ، تزوج ابنة كيكوس ، توفى سنة ٦٧٥
(٥) تزوج سلطان خاتون بنت مراد الأول بن أرخان . يذكر خليل آدم «دول إسلامية ص ٣٠» أن له ولداً اسمه حسن لم يذكره مؤلف هذا الكتاب . المترجم .
(٦) يذكر خليل آدم «دول إسلامية ص ٣٠٠» أن درخواند خاتون ابنة بدر الدين بن بدر الدين محمود . المترجم .

١٥٦ - بنو عثمان

- ١ - عثمان غازي بن إرطغرل سنة ٦٩٩ هـ
- ٢٨ - أرخان غازي بن عثمان
- ٣٨ - مراد [الأول] خُداوندكار بن أرخان ، (قتل في معركة كوسوفو "Kosovo") ٧٦١
- ٤٨ - بايزيد [الأول] يلدرم بن مراد ^(١) ٧٩٢
- ٥٨ - محمد [الأول] چلبى بن بايزيد ، (بآسيا الصغرى) شعبان ٨٠٥
- ٨٠٦ أمير سليمان بن بايزيد ، (بأدرنه حتى سنة ٨١٣) ^(٢)
- ٨١٣ موسى چلبى بن بايزيد ، (بأدرنه حتى سنة ٨١٦) ^(٣)
- ٨٢٢ مصطفى چلبى بن بايزيد ، (بأدرنه حتى سنة ٨٢٥)
- ٨١٦ محمد الأول ، (وحده)
- ٨٢٤ - ٦٨ - مراد [الثاني] قوجه بن محمد ، (للمرة الأولى)
- ٨٤٧ محمد [الثاني] الفاتح بن مراد [الثاني] ، (للمرة الأولى)
- ٨٤٨ مراد [الثاني] ، (للمرة الثانية)
- ٨٤٨ محمد [الثاني] ، (للمرة الثانية) ٢٧ رجب سنة ٨٤٨
- ٨٤٩ مراد [الثاني] ، (للمرة الثالثة)
- ٨٥٥ - ٧٨ - محمد [الثاني] ، الفاتح ، (للمرة الثالثة نهائياً) ٢ المحرم
- ٨٥٧ فتح القسطنطينية ١٩ جمادى الأولى سنة ٨٥٧
- ٨٨٦ - ٨٨ - بايزيد [الثاني] ولى بن محمد ، (اعتزل الحكم في ٨ صفر سنة ٩١٨) ٢٠ ربيع الأول
- ٨٨٦ شاه زاده چم بن محمد [الثاني] (مطاب بالحكم) ^(٤)
- ٩١٨ - ٩٨ - سليم الأول ياوز بن بايزيد ٩ ربيع الأول
- ٩٢٦ - ١٠٨ - سليمان [الأول] (القانونى) بن سليم ١٥ شوال
- ٩٧٤ - ١١٨ - سليم [الثاني] بن سليمان ٨ ربيع الأول
- ٩٨٢ - ١٢٨ - مراد [الثالث] بن سليم ٧ رمضان
- ١٠٠٣ - ١٣ - محمد [الثالث] بن مراد ٦ جمادى الآخرة
- ١٠١٢ - ١٤٨ - أحمد [الأول] بن محمد ، (توفى في ٢٢ ذى القعدة سنة ١٠٢٦) ١٧ رجب
- ١٠٢٦ - ١٥ - مصطفى [الأول] بن محمد ، (المتوهم) ٢٢ ذى القعدة
- ١٠٢٧ - ١٦٨ - عثمان [الثاني] بن أحمد مستهل ربيع الأول
- ١٠٣١ مصطفى [الأول] ، (للمرة الثانية) ٧ رجب سنة ١٠٣١
- ١٠٣٢ - ١٧٨ - مراد [الرابع] غازي بن أحمد ، (توفى في ١٦ شوال سنة ١٠٤٩) ١٣ ذى القعدة
- ١٠٤٩ - ١٨ - إبراهيم بن أحمد ، (خلع في ١٨ رجب وقتل بجنلى كوشك في ٢٧ رجب سنة ١٠٥٨) مستهل ذى القعدة
- ١٠٥٨ - ١٩٨ - محمد [الرابع] أوجى بن إبراهيم ، (عزل) مستهل شعبان
- ١٠٩٩ - ٢٠٨ - سليمان [الثاني] بن إبراهيم ، (توفى في ٢٦ رمضان سنة ١١٠٢) ٢ المحرم
- ١١٠٢ - ٢١ - أحمد [الثاني] بن إبراهيم ، (توفى في ٢١ جمادى الآخرة سنة ١١٠٦) ٢٦ رمضان
- ١١٠٦ - ٢٢ - مصطفى [الثاني] بن محمد ، (عزل) ٩ جمادى الآخرة
- ١١١٥ - ٢٣ - أحمد [الثالث] بن محمد ، (اعتزل الحكم وتوفى في ٢٠ صفر سنة ١١٤٩) ٢٣ شعبان

(٢) قتله محمد الأول سنة ٨١٦

(١) أسره تيمور بآنقرة في ١٩ ذى القعدة سنة ٨٠٤ ،

(٤) عند البابا الاسكندر السادس ، توفى بناپلى في ٢٨

توفى بآقشهر في ١٤ شعبان سنة ٨٠٥

جمادى الآخرة سنة ٩٠٠

(٢) قتل وهو يحارب موسى أخاه سنة ٨١٣

- ٢٤ Δ - محمود [الأول] بن مصطفى ١٦ ربيع الأول سنة ١١٤٣ هـ
- ٢٥ Δ - عثمان [الثالث] بن مصطفى ٢٣ صفر ١١٦٨
- ٢٦ Δ - مصطفى [الثالث] بن أحمد ٢٨ ربيع الأول ١١٧١
- ٢٧ - عبد الحميد [الأول] بن أحمد ، (توفى في ١١ رجب سنة ١٢٠٣) ٨ شوال^(١) ١١٨٧
- ٢٨ - سليم [الثالث] بن مصطفى ١١ رجب ١٢٠٣
- ٢٩ - مصطفى [الرابع] بن عبد الحميد ١٢٢٢
- ٣٠ - محمود [الثاني] بن عبد الحميد ١٢٢٣
- ٣١ Δ - عبد الحميد [الأول] بن محمود ٢٥ ربيع الثاني ١٢٥٥
- ٣٢ Δ - عبد العزيز بن محمود ، (عزل في ٥ جمادى الأولى سنة ١٢٩٣ وقتل نفسه في ١٠ جمادى الأولى سنة ١٢٩٣) ١٥ ذى الحجة ١٢٧٧
- ٣٣ - مراد [الخامس] بن عبد الحميد ، (خلع في ١٠ شعبان سنة ١٢٩٣) ٥ جمادى الآخرة ١٢٩٣
- ٣٤ - عبد الحميد [الثاني] بن عبد الحميد ، (خلع في ٦ ربيع الثاني سنة ١٣٢٧) ١٠ شعبان ١٢٩٣
- ٣٥ - محمد [الخامس] رشاد بن عبد الحميد ٦ ربيع الثاني ١٣٢٧
- ٣٦ - محمد [السادس] وحيد الدين بن عبد الحميد^(٢) ٢٣ رمضان ١٣٣٦
- ٣٧ - عبد الحميد [الثاني] بن عبد العزيز ، (عزل) ربيع الأول ١٣٤١
- في ٢٢ رجب سنة ١٣٤٢ ، نزل بمدينة (Territet)

المراجع :

Halil Edhem : Meskûkât -i- Osmânîyé, 1, Stamboul 1334.

Hammer : Geschichte des Osmanischen Reiches.

Kraelitz-Greifenhorst : Die Verfassungsgesetze des Osm.

Reiches (Osten und Orient, Vienne 1919).

١٥٧ - الصدارة العظمى^(٣)

- سنة ٧٢٨ هـ
- ٧٣٨ { وزراء واسمان } ١ - علاء الدين على ، (أخو أرخان)
- ٧٦١ { آل چاندرلي } ٢ - سليمان ، (ابن أرخان)
- ٧٨٨ ٣ Δ - خير الدين (قره خليل چاندرلي)^(٤)
- ٨١٤ ٤ - علي بن قره خليل ، (توفى في رجب سنة ٨٠٧)^(٥)
- ٨٢٠ ٥ - إبراهيم بن علي
- ٨٣٢ ٦ Δ - بايزيد
- ٨٣٣ ٧ - خليل بن إبراهيم ، (أعدم سنة ٨٥٧)
- ٨ Δ - جلال الدين لالا يُوركُج

(١) أو ٧ ذى القعدة سنة ١١٨٧

(٢) عزل ثم أرسل إلى مالطه وذهب إلى مكة ثم إلى رابلو Rapollo

(٣) اعتمد المترجم في مراجعة هذا الفصل على كتاب « قاموس الأعلام » لشمس الدين سامي وكتاب « سجل عثمانى » لثريابكي

(٤) يشيل جامع بأسنك سنة ٧٨٦ ، انظر : ثريابكي : سجل عثمانى (ج ٢ ص ٣١٤) . المترجم .

(٥) قبره بأسنك ، انظر RHO XXVII, 191.

محمد الثاني :

- ٨ ∆ - محمود ، (توفي سنة ٨٧٩) سنة ٨٥٧ هـ
 ٩ - روم محمد ٨٧٢
 ١٠ - إسحق ٨٧٥
 محمود ، (للمرة الثانية) ، (أعدم سنة ٨٧٨) ٨٧٧
 ١١ - كُدُلِكُ أَمَّوْدُ آرَناوود ، (اغتيل في ٦ شوال سنة ٨٨٧) ٨٧٨
 ١٢ - محمد قره مآئلي ، (قتله الانكشارية في ٥ ربيع الأول سنة ٨٨٦) ٨٨٢

بايزيد الثاني :

- إسحق ، (للمرة الثانية) ٨٨٦
 ١٣ - داود آرناور ، (توفي في ٤ ربيع الأول سنة ٩٠٤) ٨٨٨
 ١٤ - هر سك زاده أحمد ٩٠٢ ٤ رجب
 ١٥ - إبراهيم بن خليل (ابن خليل بن إبراهيم)^(١) چاندولي ٩٠٣
 ١٦ - مسيح ٩٠٥
 ١٧ - خادم علي ٩٠٧
 هر سك زاده أحمد ، (للمرة الثانية) ٩٠٩
 خادم علي ، (للمرة الثانية) ٩١٢
 (قتل في جمادى الأولى سنة ٩١٧ وهو يحارب شاه قولي)^(٢)
 هر سك زاده أحمد ، (للمرة الثالثة) ، (ولي ستة أشهر) ٩١٧
 ١٨ - قوجه مصطفي ، (أعدم سنة ٩١٨) ٩١٧
 هر سك زاده أحمد ، (للمرة الرابعة) ٩١٨

سليم الأول :

- ١٩ - خادم سنان ، (توفي في ٣ المحرم سنة ٩٢٣) رمضان ٩٢٠
 ٢٠ - يونس ، (أعدم سنة ٩٢٣) المحرم ٩٢٣
 مصطفي ، (حتى سنة ٩٢٦)^(٣) ٩٢٣ ∆

سليمان الأول :

- ٢١ - محمد پيرى ، (عزل في ١٣ شعبان سنة ٩٢٩) ٩٢٦
 ٢٢ - إبراهيم ، (أعدم في ٢٢ رمضان سنة ٩٤٢)^(٤) ٩٢٩ ١٣ شعبان
 ٢٣ - إباس ، (توفي في ٢٦ صفر سنة ٩٤٦) رمضان ٩٤٢
 ٢٤ - لطفى ، (عزل في ١٢ المحرم سنة ٩٤٨) صفر ٩٤٦
 ٢٥ - خادم سليمان ، (عزل سنة ٩٦٠) المحرم ٩٤٨
 ٢٦ - رستم ، (عزل في ذى القعدة سنة ٩٦٠) ٩٦٠
 ٢٧ - قره أحمد آرناوود ، (أعدم في ١١ ذى القعدة سنة ٩٦٢) ٩٦٠ ذو القعدة
 رستم ، (للمرة الثانية) ، (توفي في ٥ ذى القعدة سنة ٩٦٨) ٩٦٢ ∆
 ٢٨ - علي سميز ، (توفي في ٢٨ ذى القعدة سنة ٩٧٢) ٩٦٨ ذو القعدة
 ٢٩ ∆ - طويل محمد صوقللي ، (اغتيل في ١٩ شعبان سنة ٩٨٧) ٩٧٢ ذو القعدة

(١) أنظر : شمس الدين سامي « قاموس الأعلام ج ١ ص ٧٩٢ » . المترجم .

(٢) أنظر : شمس الدين سامي « قاموس الأعلام ج ٤ ص ٣١٨٥ » . المترجم .

(٣) شيد مسجداً بجوزة سنة ٩٢٥

(٤) أشهر صدر أعظم . حصار ثينا المرة الأولى من ٢٢ المحرم حتى ١٠ صفر سنة ٩٣٦

سليم الثاني^(١) :

جفاله زاده سنان^(٢) ، (مدة أربعة أسابيع) ٩٨٤

مراد الثالث :

٩٨٧ هـ	شعبان	٣٠ — أحمد ، صهر رستم ، (توفى في ربيع الثاني سنة ٩٨٨)
٩٨٨	ربيع الثاني	٣١ — سنان ، (عزل في ٢٠ ذى الحجة سنة ٩٩٠)
٩٩٠	ذو الحجة	٣٢ — سياوش ، (عزل في ٢٠ رجب سنة ٩٩٢)
٩٩٢	رجب	٣٣ — عثمان أوزدمور أوغلو ، (توفى في ٥ ذى القعدة سنة ٩٩٣)
٩٩٣	ذو القعدة	٣٤ — خادم مسيح ، (عزل في ٢٥ ربيع الثاني سنة ٩٩٤) سياوش ، (المرة الثانية) (عزل في ١٧ جمادى الأولى سنة ٩٩٧) سنان ، (المرة الثانية) ، (عزل في ١١ شوال سنة ٩٩٩) . جمادى الأولى ٩٩٧
٩٩٩	شوال	٣٥ — قورهاد ، (عزل في ٩ جمادى الآخرة سنة ١٠٠٠) سياوش ، (للمرة الثالثة) (عزل في ربيع الثاني سنة ١٠٠١) سنان ، (المرة الثالثة) ، (عزل في ٦ جمادى الآخرة ربيع الثاني سنة ١٠٠١) (سنة ١٠٠٣)

محمد الثالث :

		قورهاد ، (للمرة الثانية) (أعدم في ٢٩ شوال سنة ١٠٠٣) سنان ، (المرة الرابعة) ، (عزل في ١٦ ربيع الأول سنة ١٠٠٤) شوال ١٠٠٣
١٠٠٤	ربيع الأول	٣٦ — لالا محمد ، (ولى عشرة أيام) ، (توفى في ١٩ ربيع الأول سنة ١٠٠٤) سنان ، (للمرة الخامسة) ، (توفى في شعبان سنة ١٠٠٤) ربيع الأول ١٠٠٤
١٠٠٤	شعبان	٣٧ — إبراهيم داماد ، (عزل في ٥ ربيع الأول سنة ١٠٠٥)
١٠٠٥	ربيع الأول	٣٨ — جفاله زاده سنان ، (للمرة الثانية) ، (عزل في ربيع الثاني سنة ١٠٠٥) إبراهيم ، (للمرة الثانية) ، (عزل في ١٢ ربيع الأول ١٠٠٦) ربيع الثاني ١٠٠٥
١٠٠٦	ربيع الأول	٣٩ — خادم حسن ، (عزل في ٢ رمضان سنة ١٠٠٦)
١٠٠٦	رمضان	٤٠ — جراح محمد ، (عزل في ٩ جمادى الأولى سنة ١٠٠٧) إبراهيم ، (توفى في ٩ المحرم ١٠١٠) (للمرة الثالثة) ، جمادى الأولى ١٠٠٧
١٠١٠	المحرم	٤١ — يمّشجى حسن ، (عزل في ٢٦ ربيع الثاني وأعدم في ١٢ جمادى الآخرة ١٠١٢)
١٠١٢	ربيع الثاني	٤٢ — ياوز على ، (توفى في ٢٨ صفر سنة ١٠١٣)

أحمد الأول :

١٠١٣	صفر	٤٣ — لالا محمد ، (توفى في ١٥ المحرم سنة ١٠١٥)
١٠١٥	المحرم	٤٤ — درويش ، (عزل وأعدم في ١٠ شعبان سنة ١٠١٥)
١٠١٥	شعبان	٤٥ — مراد ، المسمى قوجه قويوجى ، (توفى في ٢٩ جمادى الآخرة سنة ١٠٢٠)
١٠٢٠	جمادى الآخرة	٤٦ — نصوح ، (أعدم في ١٣ رمضان سنة ١٠٢٣)
١٠٢٣	رمضان	٤٧ — دادم أو كوز محمد ، (عزل في المحرم سنة ١٠٢٦)

(١) ظل طيلة حكمه يتخذ محمد صوفى صدرراً أعظم .

(٢) انظر : شمس الدين ساهى (قاموس الأعلام ج ٣ ص ٢٦٣٧) المترجم

مصطفى الأول (حكاه الأول) :

٤٨ - قيصريه لى خليل ، (عزل فى مستهل صفر سنة ١٠٢٨) المحرم سنة ١٠٢٦ هـ
عثمان الثانى :

داماد أو كوز محمد ، (للمرة الثانية) صفر ١٠٢٨
(عزل فى ١٦ المحرم ١٠٢٩)

٤٩ - حلبى كوز لجه على ، (توفى فى ١٤ ربيع الثانى سنة ١٠٣٠) المحرم ١٠٢٩
٥٠ - حسين ، (عزل عند شوسيم Chosim فى غرة ذى القعدة سنة ١٠٣٠) ربيع الثانى ١٠٣٠
٥١ - ديلاور ، (قتل فى ١٠ رجب سنة ١٠٣١) ذو القعدة ١٠٣٠

مصطفى الأول (حكاه الثانى) :

٥٢ - قره داود^(١) ، (أعدم فى ٣ شعبان سنة ١٠٣١) رجب ١٠٣٠
٥٣ - كمره حسين ، (عزل فى ٢٧ شعبان سنة ١٠٣١ بعد أن بقى أربعة وعشرين يوما) شعبان ١٠٣١
٥٤ - لفكده لى مصطفى ، (عزل فى ١٥ ذى القعدة سنة ١٠٣١) شعبان ١٠٣١
٥٥ - كورجى محمد ، (أعدم فى ٤ ربيع الثانى سنة ١٠٣٢) ذو القعدة ١٠٣١
مره حسين ، (للمرة الثانية) ربيع الثانى سنة ١٠٣٢

مراد الرابع :

٥٦ - كانكش^٢ قره على ، (أعدم فى ١٤ جمادى الآخرة سنة ١٠٣٣) ذو القعدة ١٠٣٢
٥٧ - چركس محمد ، (توفى بتوقات فى ١٨ ربيع الأول سنة ١٠٣٤) ١٤ جمادى الآخرة ١٠٣٣
٥٨ - حافظ أحمد ، (عزل فى ١٢ ربيع الأول سنة ١٠٣٦) ربيع الأول ١٠٣٤
خليل ، (المرة الثانية) ربيع الأول سنة ١٠٣٦
(عزل فى مستهل شعبان سنة ١٠٣٧)
٥٩ - خسرو ، (أعدم فى ٣٠ ربيع الأول سنة ١٠٤١) مستهل شعبان ١٠٣٧
حافظ أحمد ، (للمرة الثانية) ، ٢٩ ربيع الأول سنة ١٠٤١
(قتل فى ١٨ رجب سنة ١٠٤١)
٦٠ - رجب ، (أعدم فى ٢٠ شوال سنة ١٠٤١) رجب ١٠٤١
٦١ - طبانى ياصى محمد ، (عزل فى ٧ رمضان سنة ١٠٤٦) شوال ١٠٤١
٦٢ - بيزام ، (توفى فى ٦ ربيع الثانى سنة ١٠٤٨) رمضان ١٠٤٦
٦٣ - طيسار محمد^(٢) ربيع الثانى ١٠٤٨
٦٤ - قره مصطفى كانكش^٢ ، (عزل فى ٢١ ذى القعدة سنة ١٠٥٢) شعبان ١٠٤٨

ابراهيم الأول :

٦٥ - سلطان زاده محمد ، (عزل فى ٢٨ شوال سنة ١٠٥٥) ذو القعدة ١٠٥٢ أو ١٠٥٣
٦٦ - صالح ، (أعدم فى ١٨ شعبان سنة ١٠٥٧) شوال ١٠٥٥
٦٧ - أحمد هزار پاره ، (قتل فى ١٧ رجب سنة ١٠٥٨) شعبان ١٠٥٧
٦٨ - صوفى محمد ، (قتل شنقا فى ٩ جمادى الأولى سنة ١٠٥٩) رجب ١٠٥٨

محمد الرابع :

٦٩ - مراد ، (عزل فى شعبان سنة ١٠٦٠) جمادى الأولى ١٠٥٩
٧٠ - مالك أحمد ، (عزل فى ٤ رمضان سنة ١٠٦١) شعبان ١٠٦٠
٧١ - سيباوش ، (عزل فى ١٥ ذى القعدة سنة ١٠٦١) رمضان ١٠٦١

(١) زوج أخت مصطفى (الأول) ، اغتال السلطان عثمان الثانى فى ٨ رجب سنة ١٠٣١

(٢) مات فى حصار بلغراد فى ١٧ شعبان سنة ١٠٤٨

- ٧٢ - كُرْجِي مُحَمَّد ، (عزل في ١٢ رجب سنة ١٠٦٢) ذُو القعدة سنة ١٠٦١ هـ
 ٧٣ - طرخونجي أحمد ، (عزل في ٢٠ ربيع الأول سنة ١٠٦٣) رجب ١٠٦٢
 ٧٤ - درويش محمد ، (توفي في ١٧ ذى الحجة سنة ١٠٦٤) ٢٣ ربيع الثاني ١٠٦٣
 ٧٥ - إِبْشِيرِ مِصْطَفِي ^(١) ، (قتل في ٤ رجب سنة ١٠٦٥) ذُو الحجة ١٠٦٤
 مراد ، (للمرة الثانية) ، (عزل في ١٦ شوال سنة ١٠٦٥) ، رجب سنة ١٠٦٥
 ٧٦ - سَلِيْمَان ، (عزل في ٢ جمادى الأولى سنة ١٠٦٦) شوال ١٠٦٥
 ٧٧ - دَلِي حَسِين ، (عزل في ١٢ جمادى الأولى سنة ١٠٦٦) ٢ جمادى الأولى ١٠٦٦
 ٧٨ - سُوْرِنَازِن مُحَمَّد ، (عزل بعد أربع ساعات) ١٢ جمادى الأولى ١٠٦٦
 سِياوش ، (للمرة الثانية) ، ٨ جمادى الآخرة سنة ١٠٦٦
 (توفي في مستهل رجب سنة ١٠٦٦)
 ٧٩ - بُوَيْنِي إِكْرِي مُحَمَّد ، (عزل في ٢٦ ذى القعدة سنة ١٠٦٦) رجب ١٠٦٦
 ٨٠ - كُوْبِرِيْلِي مُحَمَّد ، (توفي في ٧ ربيع الأول سنة ١٠٧٢) ذُو القعدة ١٠٦٦
 ٨١ - كُوْبِرِيْلِي زَادِه أَحْمَد فَاضِل ، (توفي في ٢٢ شعبان سنة ١٠٨٧) ربيع الأول ١٠٧٢
 ٨٢ - قَرِه مِصْطَفِي مِرْزُوْنَلِي ، (المقتول ^(٢) في ٦ المحرم سنة ١٠٩٥) شعبان ١٠٨٧
 ٨٣ - قَرِه إِبراهيم ، (عزل في ٢٧ المحرم سنة ١٠٩٧ ، قتل شققاً في شعبان سنة ١٠٩٧) المحرم ١٠٩٥
 ٨٤ - سَلِيْمَان ، (عزل في ذى القعدة سنة ١٠٩٨) المحرم ١٠٩٧
 ٨٥ - آيَازِه سِياوش ، (قتل في ٢١ ربيع الثاني سنة ١٠٩٩) ذُو القعدة ١٠٩٨

سليمان الثاني :

- ٨٦ - نِشَانجِي إِسْمَاعِيل (عزل في مستهل رجب سنة ١٠٩٩ وأعدم في رجب سنة ١١٠١) ٢٠ ربيع الثاني ١٠٩٩
 ٨٧ - مِصْطَفِي (de Rodosto) (عزل في ٢٤ المحرم سنة ١١٠١) ٢٩ رجب ١٠٩٩
 ٨٨ - كُوْبِرِيْلِي زَادِه مِصْطَفِي ، (ابن محمد) ^(٣) ٢٧ المحرم ١١٠١

أحمد الثاني :

- ٨٩ - آرَابِه جِي عَلِي ، (عزل في ٣ رجب سنة ١١٠٣) ٢٩ ذُو القعدة ١١٠٢
 ٩٠ - الْحَاج عَلِي ، مِرْزُوْنَلِي ، (عزل في ١٠ رجب سنة ١١٠٤) ٥ رجب ١١٠٣
 ٩١ - بِيْتَقَلِي مِصْطَفِي ، (عزل في رجب سنة ١١٠٥) ^(٤) ٧ رجب ١١٠٤
 ٩٢ - دِفْتَدَار عَلِي سُوْرْمِه لِي ، (عزل في ٢٠ رمضان سنة ١١٠٦) ١٦ رجب ١١٠٥

مصطفى الثاني :

- ٩٣ - أَلْمَاس مُحَمَّد ^(٥) ١٨ رمضان ١١٠٦
 ٩٤ - عَمُوْجِه زَادِه حَسِين كُوْبِرِيْلِي ، (حتى ١٢ ربيع الثاني سنة ١١١٤) ^(٦) ١١٠٩
 ٩٥ - دَال طَبَان مِصْطَفِي ، (عزل في ٦ رمضان سنة ١١١٤) ١١١٤
 ٩٦ - رَامِي مُحَمَّد ، (عزل في ٩ ربيع الثاني سنة ١١١٥) ٧ رمضان ١١١٤

أحمد الثالث :

- ٩٧ - نِشَانجِي قُوَاوُزْ أَحْمَد ، (عزل في ٧ رجب سنة ١١١٥) ٩ ربيع الثاني ١١١٥
 ٩٨ - دَامَاد حَسَن ، (عزل في ٢٨ جمادى الأولى سنة ١١١٦) ٩ رجب ١١١٥

(٣) قتل في معركة سلكامن Slankamen في ٢٤ ذى القعدة

سنة ١١٠٢

(٤) نجدة بلغراد في ١٨ المحرم سنة ١١٠٥

(٥) قتل بمعركة زنته Zenta في ٢٥ صفر سنة ١١٠٩

(٦) صلح كارلويتز Karlowitz

(١) لعله مصطفى باشا سورنازن . انظر : شمس الدين سامي (قاموس الاعلام ج ٦ ص ٤٣٠٥) المترجم .

(٢) اشترك في حصار فينا ، أعدم في بلغراد . يذكر شمس الدين سامي في قاموس الاعلام (ج ٦ ص ٤٣٠٦) . أن اسمه مصطفى باشا سرزيفوني . المترجم .

- ٩٩ - قلايلى قوز أحمد ، (عزل في ٢٧ شعبان سنة ١١١٦) جمادى الأولى سنة ١١١٦ هـ
 ١٠٠ - بلطجي محمد ، (عزل في ١٩ المحرم سنة ١١١٨) ٢٣ شعبان ١١١٦
 ١٠١ - چور ليلى على ، (عزل في ١٧ ربيع الثاني سنة ١١٢٢)^(١) ١٩ المحرم ١١١٨
 ١٠٢ - كويريلي زاده نعمان ، (عزل في ٢١ جمادى الآخرة سنة ١١٢٢) ١٨ ربيع الثاني ١١٢٢
 بلطجي محمد ، (للمرة الثانية) ٢٢ جمادى الآخرة سنة ١١٢٢
 (عزل في ٩ شوال سنة ١١٣٢)
 ١٠٣ - يوسف ، (عزل في ١١ شوال سنة ١١٢٤) ٢ شوال ١١٢٣
 ١٠٤ - سليمان ، (عزل في ١٠ ربيع الأول سنة ١١٢٥) ١٢ شوال ١١٢٤
 ١٠٥ - إبراهيم قججاكبودان باشا^(٢) ، (عزل في ١١ ربيع الأول سنة ١١٢٥) ١٠ ربيع الأول ١١٢٥
 ١٠٦ - شهيد داماد على^(٣) مستهل ربيع الثاني ١١٢٥
 ١٠٧ - آرنأود خليل ، (عزل في ٧ رمضان سنة ١١٢٩) ٣ رمضان ١١٢٨
 ١٠٨ - نشانجي محمد ، (عزل في ٨ جمادى الآخرة سنة ١١٣٠) ٧ رمضان ١١٢٩
 ١٠٩ - داماد إبراهيم ، (قتل في ١٨ ربيع الأول سنة ١١٤٣) ٨ جمادى الآخرة ١١٣٠
 الاستيلاء على تفليس ١١٣٥
 الاستيلاء على تبريز ١١٣٧

مجمود الأول :

- ١١٠ - سلهدار محمد ، (عزل في ١٣ رجب سنة ١١٤٣) ٣ ربيع الثاني ١١٤٣
 ١١١ - إبراهيم قباقلوق ، (عزل في ٩ ربيع الأول سنة ١١٤٤) ١٢ رجب ١١٤٣
 ١١٢ - طوپال عثمان ، (عزل في ١٥ رمضان سنة ١١٤٤) ١٩ ربيع الأول ١١٤٤
 ١١٣ - حكيم زاده على ، (عزل في ٢٢ صفر سنة ١١٤٨) ١٥ رمضان ١١٤٤
 ١١٤ - كورجي اسماعيل ، (عزل في ٩ شعبان سنة ١١٤٨) ٢٢ صفر ١١٤٨
 ١١٥ - سلهدار السيد محمد ، (عزل في ٨ ربيع الثاني سنة ١١٥٠) ٢٥ شعبان ١١٤٨
 ١١٦ - محسن زاده عبد الله چايي ، (أبو محسن زاده محمد الذي تولى سنة ١١٨٧) ،
 (عزل في ٢٦ شعبان سنة ١١٥٠) ٢٥ ربيع الثاني ١١٥٠
 ١١٧ - يكن محمد ، (عزل في ١٢ ذى الحجة سنة ١١٥١) ١٠ شعبان ١١٥٠
 ١١٨ - الحاج عوّض زاده محمد ، (عزل في ٢٨ ربيع الأول سنة ١١٥٣) ٦ ذى الحجة ١١٥١
 ١١٩ - الحاج أحمد ، (عزل في مستهل صفر سنة ١١٥٥) ٢٧ ربيع الثاني ١١٥٣
 حكيم زاده على ، (للمرة الثانية) صفر سنة ١١٥٥
 ١٢٠ - حسن السيد ، (كان أميا) ، (عزل في ٢٢ رجب سنة ١١٥٩ ، توفى بآمد
 سنة ١١٦١) ٤ شعبان ١١٥٥
 ١٢١ - الحاج محمد ترّياكي ، (عزل في ١٧ شعبان سنة ١١٦٠) ٢٣ رجب ١١٥٩
 ١٢٢ - السيد عبد الله ، (عزل في ٢٣ المحرم سنة ١١٦٣) ١٧ شعبان ١١٦٠
 ١٢٣ - دواتدار محمد ٣٠ المحرم ١١٦٣
 ١٢٤ - باهر كوسه مصطفي ، (عزل في ٤ جمادى الأولى سنة ١١٦٨) ١٨ شعبان ١١٦٥

(١) مسألة شارل الثاني عشر بيندر Bender .
 (٢) لمله ابراهيم باشا خواجه الذي ذكره سامي في قاموس الأعلام (ج ١ ص ٥٥٦) . المترجم .
 (٣) قتل بممركة بتورودين Peterwardein في ١٧ شعبان سنة ١١٢٨ ، وقبره بضواحي فينا عند Madersdorf ، أنظر : Hammer

عثمان الثالث :

		حكيم زاده علي ، (للمرة الثالثة) ،	٤ جمادى الأولى سنة ١١٦٨
		(عزل في ٧ شعبان سنة ١١٦٨ بعد توليته بثلاثة وخمسين يوماً . . .)	
١٢٥-	٧ شعبان	نائلي عبد الله ، (عزل في ١٦ ذى القعدة سنة ١١٦٨ بعد توليته بسبعة وتسعين يوماً)	سنة ١١٦٨ هـ
١٢٦-	١٦ ذى القعدة	نشانجي بيستقلي علي ، (اعدم في ١٧ المحرم سنة ١١٦٩)	١١
١٢٧-	١٩ المحرم	محمد سعيد ، (عزل في مستهل رجب ١١٦٩)	١١٦٩
		باهر كوسه مصطفي ، (للمرة الثانية)	
		(عزل في ١٠ ربيع الأول سنة ١١٧٠)	
١٢٨-	٢٠ ربيع الثاني	راغب محمد ، (توفي في ٢٤ رمضان سنة ١١٧٦)	١١٧٠

مصطفي الثالث :

١٢٩-	٢٧ رمضان	حامد توقيعي حمزه ، (عزل في ٢٤ ربيع الأول سنة ١١٧٧)	١١٧٦
		(توفي في ذى الحجة سنة ١١٨٣)	
		باهر كوسه مصطفي ، (للمرة الثالثة)	
		(عزل في ٧ شوال سنة ١١٧٨)	
١٣٠-	٧ شوال	محسن زاده محمد ، (عزل في ٢٣ ربيع الأول سنة ١١٨٢)	١١٧٨
١٣١-	٢٠ ربيع الأول	سلجندار ماهر حمزه ، (عزل في ٨ جمادى الآخرة سنة ١١٨٢)	١١٨٢
١٣٢-	جمادى الآخرة	يعلي قنجي زاده نشينجي محمد أمين ، (اعدم في ٦ ربيع الثاني سنة ١١٨٣)	١١٨٢
١٣٣-	٩ ربيع الثاني	مولدواني علي ، (عزل في ١٣ شعبان سنة ١١٨٣)	١١٨٣
١٣٤-	١٤ شعبان	عوض زاده خليل ، (عزل في ٦ رمضان سنة ١١٨٤)	١١٨٣
١٣٥-	٢ رمضان	سلجندار محمد ، (عزل في ٤ رمضان سنة ١١٨٥)	١١٨٤
		محسن زاده محمد ، (للمرة الثانية)	
		(توفي في ٢٦ جمادى الأولى سنة ١١٨٨)	

عبد الحميد الأول^(١) :

١٣٦-	٣ جمادى الآخرة	عزت محمد	١١٨٨
١٣٧-	٨ جمادى الأولى	درويش	١١٨٩
١٣٨-	٢٥ ذى القعدة	دارنده لي محمد	١١٩٠
١٣٩-	٨ شعبان	قيلقسات محمد	١١٩٢
١٤٠-	٩ شعبان	سلجندار سيد محمد	١١٩٣
		عزت محمد ، (للمرة الثانية)	
		٢٥ صفر ١١٩٥	
١٤١-	١٦ رمضان	يكن الحاج محمد	١١٩٦
١٤٢-	٢٥ المحرم	خليل حميد	١١٩٧
١٤٣-	٢٠ جمادى الأولى	شاهين علي	١١٩٩
١٤٤-	٢٤ ربيع الأول	يوسف	١٢٠٠

سليم الثالث :

١٤٥-	٣ رمضان	كيتخدا (چركس خبازه) حسن	١٢٠٣
١٤٦-	١٥ ربيع الثاني	غازي حسن	١٢٠٤

(١) ابتداء من هذا العهد اعتمد المؤلف في ترتيب من تولوا منصب الوزارة العظمى على المعلومات التي استقاهها من محمد بك أمين متحف الآثار باسطنبول .

١٤٧ -	روستجفتلو جلازلى حسن	٢٩ شعبان	سنة ١٢٠٤ هـ
	يوسف ، (للمرة الثانية)		
١٤٨ -	ملك محمد		
١٤٩ -	عزت محمد ^(١)	٢٥ ربيع الأول	١٢٠٩
١٥٠ -	يوسف ضيا	١٣ جمادى الأولى	١٢١٣
١٥١ -	حافظ إسماعيل	٢٤ المحرم	١٢٢٠
١٥٢ -	حلمى إبراهيم	٣٠ رجب	١٢٢١

مصطفى الرابع :

١٥٣ -	چلي مصطفى	٢٦ ربيع الأول	١٢٢٢
-------	-----------	---------------	------

محمود الثاني :

١٥٤ -	علمدار مصطفى	٥ جمادى الآخرة	١٢٢٣
١٥٥ -	ميش ^(٢)	٢ شعبان	١٢٢٣
	يوسف ضيا ، (للمرة الثانية)	المحرم ١٢٢٤	
١٥٦ -	أحمد	المحرم	١٢٢٦
١٥٧ -	خورشيد أحمد	جمادى الآخرة	١٢٢٧
١٥٨ -	محمد أمين رءوف	١٨ ربيع الثاني	١٢٣
١٥٩ -	درويش محمد	٢٧ صفر	١٢٣٣
١٦٠ -	سيد على	١٨ ربيع الأول	١٢٣٥
١٦١ -	بندردلى على ، (تسعة أيام)	١٨ رجب	١٢٣٦
١٦٢ -	الحاج صالح	٢٧ رجب	١٢٣٦
١٦٣ -	عبد الله	٢٥ صفر	١٢٣٨
١٦٤ -	سلحدار على	٢٠ جمادى الآخرة	١٢٣٨
١٦٥ -	غالب محمد سعيد	ربيع الثاني	١٢٣٩
١٦٦ -	سليم محمد	٢١ المحرم	١٢٤٠
١٦٧ -	عزت محمد	١٦ ربيع الثاني	١٢٤٤
١٦٨ -	رشيد محمد	رجب	١٢٤٤
	محمد أمين رءوف ^(٣) ، (للمرة الثانية)	٢٧ رمضان ١٢٤٨	

عبد الحميد الأول :

١٦٩ -	خسرو محمد	٢٥ ربيع الثاني	١٢٥٥
	محمد أمين رءوف ، (للمرة الثالثة)	٧ ربيع الثاني ١٢٥٧	
	عزت محمد ، (للمرة الثانية)	٢٠ شعبان ١٢٥٧	
	محمد أمين رءوف ، (للمرة الرابعة)	٢٧ رجب ١٢٥٨	
١٧٠ -	مصطفى رشيد	٧ شعبان	١٢٦٢
١٧١ -	إبراهيم صارم ^(٤)	٢٤ جمادى الأولى	١٢٦٤

بمنصب وزير الداخلية. ولما تولى السلطان عبد الحميد في ١٩ ربيع الثاني سنة ١٢٥٥ أعاد منصب الصدارة العظمى
(٤) أنظر ثمن الدين سامى : قاموس الأعلام (ج ١ ص ٥٧٤). المترجم .

(١) غير سلحدار محمد الذى ولى في ٢ رمضان سنة ١١٨٤
(٢) لم يرد له ذكر في قاموس الأعلام . المترجم .
(٣) ألغى لقب الصدر الأعظم بفرمان ٤ المحرم سنة ١٢٥٤ واستبدل به لقب « باش وكبلى » أو رئيس الوزراء ، وقد تقلد محمد أمين رءوف باشا هذا المنصب في نفس هذا التاريخ مع احتفائه

		مصطفى رشيد ، (للمرة الثانية)	١٣ رمضان ١٢٦٤
		محمد أمين رهوف ، (للمرة الخامسة)	٤ ربيع الثاني ١٢٦٨
		مصطفى رشيد ، (للمرة الثالثة)	١٥ جمادى الأولى ١٢٦٨
١٧٢	محمد أمين عالي	.	١٩ شوال سنة ١٢٦٨ هـ
١٧٣	محمد علي	.	١٩ ذي الحجة ١٢٦٨
١٧٤	مصطفى نائلي	.	٥ شعبان ١٢٦٩
١٧٥	قبر يسلي محمد ^(١)	.	٣ رمضان ١٢٧٠
	مصطفى رشيد ، (للمرة الرابعة)	.	٣ ربيع الأول ١٢٧١
	محمد أمين علي ، (للمرة الثانية)	.	١٦ شعبان ١٢٧١
	مصطفى رشيد ، (للمرة الخامسة)	.	٣ ربيع الثاني ١٢٧٣
	مصطفى نائلي ، (للمرة الثانية)	.	١١ ذي الحجة ١٢٧٣
	مصطفى رشيد ، (للمرة السادسة)	.	٤ ربيع الأول ١٢٧٤
	محمد أمين علي ، (للمرة الثالثة)	.	٢٥ جمادى الأولى ١٢٧٤
	قبر يسلي محمد ، (للمرة الثانية)	.	١١ ربيع الأول ١٢٧٦
١٧٦	مترجم محمد رشدي	.	٢٩ جمادى الأولى ١٢٧٦
	قبر يسلي محمد ، (للمرة الثالثة)	.	٧ ذي القعدة ١٢٧٦

عبد العزيز :

		قبر يسلي محمد	.
		محمد أمين علي ، (للمرة الرابعة)	٢٩ المحرم ١٢٧٨
١٧٧	محمد فؤاد	.	١٩ جمادى الأولى ١٢٧٨
١٧٨	يوسف كامل	.	١٥ رجب ١٢٧٩
	محمد فؤاد كججي زاده ، (للمرة الثانية)	.	١٥ ذي الحجة ١٢٧٩
	(توفي في شوال سنة ١٢٨٥)	.	.
	مترجم محمد رشدي ، (للمرة الثانية)	.	٢١ المحرم ١٢٨٣
	محمد أمين علي ، (للمرة الخامسة)	.	٦ شعبان ١٢٨٣
	(توفي في ٢ رجب ١٢٨٨)	.	.
١٧٩	محمود نديم	.	٢٢ جمادى الآخرة ١٢٨٨
١٨٠	مدحت	.	٢٥ جمادى الأولى ١٢٨٩
	مترجم محمد رشدي ، (للمرة الثالثة)	.	١٦ شعبان ١٢٨٩
١٨١	أحمد أسعد	.	١٧ ذي الحجة ١٢٨٩
١٨٢	شرواني زاده محمد رشدي	.	١٧ صفر ١٢٩٠
١٨٣	حسين عوني	.	٢٦ ذي الحجة ١٢٩٠
	أحمد أسعد ، (للمرة الثانية)	.	٢٠ ربيع الأول ١٢٩٢
	محمود نديم ، (للمرة الثانية)	.	٢٤ رجب ١٢٩٢
	مترجم محمد رشدي ، (للمرة الرابعة)	.	١٨ ربيع الأول ١٢٩٣

(١) انظر : شمس الدين سامي : قاموس الأعلام (ج ٦ ، ص ٤٢٠٤) . المترجم .

مراد الخامس :

عبد الحميد الثاني :

١٨٤ -	أدم	٢١ المحرم	سنة ١٢٩٤ هـ
١٨٥ -	أحمد حمدي	٧ المحرم	١٢٩٥
١٨٦ -	أحمد وفيق ^(١)	مستهل صفر	١٢٩٥
١٨٧ -	صاريق ^(١)	١٥ ربيع الثاني	١٢٩٥
	مترجم محمد رشدي ، (للمرة الخامسة) ^(١)	٢٥ جمادى الأولى	١٢٩٥
١٨٨ -	صفوت ^(٢)	٣ جمادى الآخرة	١٢٩٥
١٨٩ -	خير الدين ^(٢)	٩ ذي القعدة	١٢٩٥
١٩٠ -	عريف أحمد ^(٣)	٩ شعبان	١٢٩٦
١٩١ -	سعيد ^(٤)	٣ ذي الحجة	١٢٩٦
١٩٢ -	قدرى	٢ رجب	١٢٩٧
	سعيد ، (للمرة الثانية)	٧ شوال	١٢٩٧
١٩٣ -	عبد الرحمن	١٣ جمادى الآخرة	١٢٩٩
	سعيد ، (للمرة الثالثة)	٢٤ شعبان	١٢٩٩
	أحمد وفيق ، (للمرة الثانية)	١٩ المحرم	١٣٠٠
١٩٤ -	سعيد ، (للمرة الرابعة)	٢٢ المحرم	١٣٠٠
١٩٥ -	كامل محمد	١٦ ذي الحجة	١٣٠٢
١٩٦ -	جواد ^(٥)	مستهل صفر	١٣٠٩
	سعيد ، (للمرة الخامسة)	١٥ ذي الحجة	١٣١٢
	كامل محمد ، (للمرة الثانية)	١٣ ربيع الثاني	١٣١٣
١٩٧ -	خليل رفعت ^(٦)	١٩ جمادى الآخرة	١٣١٣
	سعيد ، (للمرة السادسة)	٦ شعبان	١٣١٩
١٩٨ -	مزويد	١٦ شوال	١٣٢٠
	سعيد ، (للمرة السابعة) ^(٧)	٢٣ جمادى الآخرة	١٣٢٦
	كامل محمد ، (للمرة الثالثة)	٩ رجب	١٣٢٦
	(توفي في ١٤ ذي الحجة سنة ١٣٣١)		
١٩٩ -	حسين حلمي	٢٢ المحرم	١٣٢٧
٢٠٠ -	توفيق	٢٣ ربيع الأول	١٣٢٧

محمد الخامس :

	حسين حلمي ، (للمرة الثانية)	١٥ ربيع الثاني	١٣٢٧
٢٠١ -	إبراهيم حقي	٣٠ ذي الحجة	١٣٢٧
	سعيد ، (للمرة الثامنة والتاسعة)	٧ شوال	١٣٢٩

(٥) اتخذ لقب جنرال أركان حرب (ياور أكرم) .
 (٦) خلف عبد الرحمن الذي لم يبق في منصبه أكثر من أسبوع واحد .
 (٧) إعادة الدستور .

(١) اتخذ لقب كبير الوزراء أو (باش وكبلي) .
 (٢) اتخذ لقب الصدر الاعظم .
 (٣) إعادة لقب (باش وكبلي) .
 (٤) لتمييزه عن أمميائه مسمى كچك سعيد ، أنظر : دائرة المعارف الاسلامية (الطبعة الفرنسية) مادة « سعيد » (Th. Menzel) .

٢٠٢	-	غازى أحمد مختار	٧ شعبان	سنة ١٣٣٠ هـ
		كامل محمد ، (للمرة الرابعة)	١٨ ذى القعدة ١٣٣٠	(١)
٢٠٣	-	محمود شفق ، (أغتيل في ١٧ رجب سنة ١٣٣١)	١٤ صفر	١٣٣١
٢٠٤	-	سعيد حلم ^(٢) ، (قتل غيلة بروما في ٤ ربيع الثاني ١٣٤٠)	١٧ رجب	١٣٣١
٢٠٥	-	طلعت ، (قتل غيلة بيرلين في ربيع الثاني سنة ١٣٤٠)	١١ رمضان	١٣٣٥

محمد السادس :

٢٠٦	-	أحمد عزت	٧ المحرم	١٣٣٧
		وهيق ، (للمرة الثانية)	٨ صفر ١٣٣٧	
٢٠٧	-	دماد ليزيد	٨ جمادى الآخرة	١٣٣٧
٢٠٨	-	على رضا	٨ المحرم	١٣٣٨
٢٠٩	-	صالح	٨ جمادى الآخرة	١٣٣٨
		داماد فريد ، (للمرة الثانية) ^(٣)	١٥ رجب ١٣٣٨	
		أحمد توفيق ، (للمرة الثالثة) ^(٤)	٨ صفر ١٣٣٨	

١٥٨ - باشوات مصر^(٥)

سليم الأول وسليمان الأول :

١	-	خير بك چركس ، (توفى أمام رودس في ٨ ذى القعدة سنة ٩٢٨)	٧ شعبان	سنة ٩٢٣ هـ
٢	-	مصطفى ، (عزل في ١٢ رجب سنة ٩٢٩)	ذو القعدة	٩٢٨
٣	-	گوزلچه قاسم ^(٦) ، (عزل في ١٦ شعبان سنة ٩٢٩ بعد تنصيبه بأربعة وثلاثين يوماً)	رجب	٩٢٩
٤	-	أحمد ^(٧) ، (قتل في ربيع الثاني سنة ٩٣٠)	شعبان	٩٢٩
		گوزلچه قاسم ، (للمرة الثانية)	ربيع الثاني ٩٣٠	
		(عزل في ٢٩ جمادى الأولى سنة ٩٣١)		
٥	-	إبراهيم الصدر الأعظم ، (استدعى إلى القسطنطينية في ٢٢ شعبان ٩٣١)	جمادى الآخرة	٩٣١
٦	-	خادم سليمان ^(٨) (عزل في ٢ رجب سنة ٩٤١)	شعبان	٩٣١
٧	-	خمسرو ، (عزل في ٢٦ جمادى الآخرة سنة ٩٤٣)	رجب	٩٤١
		خادم سليمان ، (للمرة الثانية)	جمادى الآخرة ٩٤٣	
		(استدعى إلى القسطنطينية في ١٠ المحرم سنة ٩٤٥)		
٨	-	داود ، (توفى في ١٣ ربيع الأول سنة ٩٥٦)	المحرم	٩٤٥
٩	-	على سمير ، (أصبح صدر أعظم فيما بعده استدعى إلى القسطنطينية في ٣٠ المحرم سنة ٩٦١)	ربيع الأول	٩٥٦

صدر أعظم آخر هو آخر من حمل هذا اللقب .
 (٥) اعتمد المترجم في مراجعة الأعلام الواردة في هذا الفصل على كتاب « سجل عثمانى يأخود تذكيرة مشاهير عثمانية » لجمد ثريا بكى .
 (٦) انظر : شمس الدين سامى : قاموس الأعلام (ج ٥ ص ٣٥٣٤) . المترجم .
 (٧) أعلن استقلاله وسك النقود .
 (٨) صدر أعظم في المحرم سنة ٩٤٨

(١) الإقلاب ، عزل كامل محمد واغتتيال ناظم باشا .
 (٢) إعلان الحرب على الخلفاء .
 (٣) معاهدة ستر في ٢٥ ذى القعدة سنة ١٣٣٨ . لم يتم التصديق على هذه المعاهدة .
 (٤) إلغاء السلطنة في ١٠ ربيع الأول سنة ١٣٤١ ، فرار السلطان محمود . معاهدة لوزان في ٩ ذى الحجة سنة ١٣٤١ ، إعلان الجمهورية في ١٧ ربيع الأول سنة ١٣٤٢ ، نفي أمراء بنى عثمان في ٢٤ رجب سنة ١٣٤٢ ، يبدو أن أحمد توفيق باشا قد خلفه

- ١٠ - دوقه كين زاده محمد^(١) ، (عزل في ٢١ ربيع الثاني سنة ٩٦٣) المحرم سنة ٩٦١ هـ
 ١١ - إسكندر ، (عزل في ٢٩ رجب سنة ٩٦٦) ربيع الثاني ٩٦٣
 ١٢ - خادم علي ، (عزل في ٣ ذي الحجة سنة ٩٦٧) رجب ٩٦٦
 ١٣ - لالا شاهين ، (عزل في ١١ جمادى الآخرة سنة ٩٧١) ذو الحجة ٩٦٧
 ١٤ - علي صوفي ، (عزل في ٣٠ رمضان سنة ٩٧٣) جمادى الآخرة ٩٧١

سليم الثاني :

- ١٥ - محمود ، (ضرب بالرصاص في ٢٤ جمادى الآخرة سنة ٩٧٥) رمضان ٩٧٣
 ١٦ - سنان ، (أرسل إلى اليمن في ٢٣ جمادى الآخرة سنة ٩٧٦) جمادى الآخرة ٩٧٥
 ١٧ - جركس إسكندر ، (عزل في ٣٠ المحرم سنة ٩٧٩) جمادى الآخرة ٩٧٦
 سنان ، (المرّة الثانية) ، (منذ عودته من اليمن في المحرم ٩٧٩
 حتى ٢٩ ذي الحجة سنة ٩٨٠)
 ١٨ - حسين ، (عزل في ٣٠ رمضان سنة ٩٨٢) ذو الحجة ٩٨٠

مراد الثالث :

- ١٩ - خادم مسيح ، (عزل في ١٥ جمادى الأولى سنة ٩٨٨) رمضان ٩٨٢
 ٢٠ - خادم حسن ، (حتى ٢٣ ربيع الثاني سنة ٩٩١) جمادى الأولى ٩٨٨
 ٢١ - إبراهيم ، (عزل في ١٢ شوال سنة ٩٩٣) ، (حارب نجر الدين الأوك بلبان) ربيع الثاني ٩٩١
 ٢٢ - دفتر دار سنان ، (عزل في ٢٢ جمادى الآخرة سنة ٩٩٥) شوال ٩٩٣
 ٢٣ - أويس ، (عزل في ٦ رجب سنة ٩٩٩) جمادى الآخرة ٩٩٥
 ٢٤ - حافظ أحمد ، (عزل في مستهل رمضان سنة ١٠٠٣) رجب ٩٩٩

محمد الثالث :

- ٢٥ - كرد ، (عزل في ٣٠ رجب سنة ١٠٠٤) رمضان ١٠٠٣
 ٢٦ - سيد محمد ، (عزل في ١٢ ذي الحجة سنة ١٠٠٦) رجب ١٠٠٤
 ٢٧ - خضر ، (عزل في ١٢ المحرم سنة ١٠١٠) ذو الحجة ١٠٠٦
 ٢٨ - ياوز علي ، (عزل في ٧ ربيع الثاني سنة ١٠١٢) المحرم ١٠١٠
 ٢٩ - الحاج إبراهيم ، (قتل في ٢٩ ربيع الثاني سنة ١٠١٣) ربيع الثاني ١٠١٢

أحمد الأول :

- ٣٠ - گورجي محمد ، (عزل في ٢٩ صفر سنة ١٠١٤) ربيع الثاني ١٠١٣
 ٣١ - حسن بن حسين^(٢) ، (عزل في ٣٠ المحرم سنة ١٠١٦) ، وتوفي بإستانبول
 في ٩ رجب سنة ١٠١٦) صفر ١٠١٤
 ٣٢ - أوغوز محمد ، (عزل في مستهل جمادى الأولى سنة ١٠٢٠) المحرم ١٠١٦
 ٣٣ - صوفي محمد ، (عزل في ٣٠ ربيع الأول سنة ١٠٢٤) جمادى الأولى ١٠٢٠

(١) انظر شمس الدين سامي : قاموس الأعلام (ج ٣ ص ٢٢٨١) . المترجم .

(٢) ظل حاكما ليمن خمسة وعشرين عاما ، من سنة ٩٨٨ الى سنة ١٠١٢

مصطفى الأول (حكاه الأول)، ثم عثمان الثاني :

ربيع الأول سنة ١٠٢٤ هـ	٠	٣٤ - أحمد، (عزل في ١٢ صفر سنة ١٠٢٧)
١٠٢٧ صفر	٠	٣٥ - لفكه لي مصطفى، (عزل في ١٣ ذي القعدة سنة ١٠٢٧، صدر أعظم سنة ١٠٣١)
١٠٢٧ ذو القعدة	٠	٣٦ - جعفر، (عزل في ٢٤ شعبان سنة ١٠٢٨)
١٠٢٨ شعبان	٠	٣٧ - مصطفى، (عزل في ١٧ رمضان سنة ١٠٢٩)
١٠٢٩ رمضان	٠	٣٨ - مره حسين، (حتى ٢١ ربيع الثاني سنة ١٠٣١، صدر أعظم في شعبان سنة ١٠٣١)
١٠٣١ ربيع الثاني	٠	٣٩ - بيبر ^(١) محمد، (حتى ٧ رمضان سنة ١٠٣١)

مصطفى الأول (حكاه الثاني) :

١٠٣١ رمضان	٠	٤٠ - إبراهيم ^(٢) ، (حتى ٧ رمضان سنة ١٠٣٢)
١٠٣٢ رمضان	٠	٤١ - قره مصطفى، (عزل في ١٧ ذي الحجة سنة ١٠٣٢)

مراد الرابع :

١٠٣٢ ذو الحجة	٠	٤٢ - چچجى على، (عزل في ٢٢ ربيع الثاني سنة ١٠٣٣)
	٠	قره مصطفى، (المره الثانية)
	٠	(حتى ١٩ شعبان سنة ١٠٣٥)
١٠٣٥ شعبان	٠	٤٣ - يرام، (عزل في ٩ المحرم سنة ١٠٣٨)
١٠٣٨ المحرم	٠	٤٤ - طباني ياصى محمد، (عزل في ٨ ربيع الأول سنة ١٠٤٠، صدر أعظم في شوال ١٠٤١)
١٠٤٠ ربيع الأول	٠	٤٥ - موسى، (حتى ١١ ذي الحجة سنة ١٠٤٠)
١٠٤٠ ذو الحجة	٠	٤٦ - خليل، (عزل في ٢ رمضان سنة ١٠٤٢)
١٠٤٢ رمضان	٠	٤٧ - بقيرجى أحمد، (عزل في ٥ جادى الأولى سنة ١٠٤٥)
١٠٤٥ جمادى الأولى	٠	٤٨ - دلى حسين، (عزل في ١٥ جمادى الأولى سنة ١٠٤٧)
١٠٤٥ جمادى الأولى	٠	٤٩ - جوان قبيجى سلطان زاده محمد، (عزل في ١١ جمادى الأولى سنة ١٠٥٠)

إبراهيم الأول :

١٠٥٠ جمادى الأولى	٠	٥٠ - نقاش مصطفى، (عزل في ٩ رجب سنة ١٠٥٢)
١٠٥٢ رجب	٠	٥١ - مقصود، (عزل في ١٤ صفر سنة ١٠٥٤)
١٠٥٤ صفر	٠	٥٢ - أيوب، (عزل في ٢٨ صفر سنة ١٠٥٦)
١٠٥٦ صفر	٠	٥٣ - حيدر أغا زاده محمد، (عزل في ٥ ذي القعدة سنة ١٠٥٧)
١٠٥٧ ذو القعدة	٠	٥٤ - مُشترى مصطفى، (عزل في ٢٣ ذي القعدة سنة ١٠٥٧)
١٠٥٧ ذو القعدة	٠	٥٥ - شرف محمد، (عزل في صفر سنة ١٠٥٩)

محمد الرابع :

١٠٥٩ صفر	٠	٥٦ - طرخونجى أحمد، (عزل في صفر سنة ١٠٦٠، صدر أعظم في رجب سنة ١٠٦٢)
١٠٦١ صفر	٠	٥٧ - خادم عيد الرحمن، (عزل في ٥ شوال سنة ١٠٦٢)
١٠٦٢ شوال	٠	٥٨ - خاصكى محمد، (عزل في ٤ شعبان سنة ١٠٦٦)
١٠٦٦ شعبان	٠	٥٩ - خاليجى زاده داماد مصطفى ^(٢) ، (٨ رمضان سنة ١٠٦٧)
١٠٦٧ رمضان	٠	٦٠ - شاهسوار زاده غازى محمد، (قتل في شوال سنة ١٠٧٠)

(١) يذكر تريبكى في كتابه (سجل عثمانى ج ٤ ص ١٥٠) أن اسمه محمد بير باشا . المترجم .
(٢) أنظر : تريبكى : سجل عثمانى (ج ٤ ص ٣٩٩) . المترجم .

٦١	— كورجى مصطفى ، (عزل في ٢٣ رمضان سنة ١٠٧١)	• • • • •	شوال سنة ١٠٧٠
٦٢	— دفتردار إبراهيم ، (عزل في ٥ رمضان سنة ١٠٧٤)	• • • • •	رمضان ١٠٧١
٦٣	— سلجدار عمر ، (عزل في ٢٥ شعبان سنة ١٠٧٧)	• • • • •	رمضان ١٠٧٤
٦٤	— صوفي إبراهيم ، (عزل في ٩ جمادى الآخرة سنة ١٠٧٩)	• • • • •	شعبان ١٠٧٧
٦٥	— قرة قاش علي ^(١١) ، (عزل في ٥ شعبان سنة ١٠٨٠)	• • • • •	جمادى الآخرة ١٠٧٩
٦٦	— إبراهيم ، (عزل في ٢٣ صفر سنة ١٠٨٤)	• • • • •	شعبان ١٠٨٠
٦٧	— جانولاد زاده حسين ^(١٢) ، (عزل في ٥ جمادى الآخرة سنة ١٠٨٦)	• • • • •	صفر ١٠٨٤
٦٨	— دفتردار أحمد ، (عزل في ٢٧ صفر سنة ١٠٨٧)	• • • • •	جمادى الآخرة ١٠٨٦
٦٩	— عبد الرحمن (آخر باشوات بوده) ، (عزل في ٢٠ جمادى الأولى سنة ١٠٩١)	• • • • •	صفر ١٠٨٧
٧٠	— عثمان ، (عزل في جمادى الأولى سنة ١٠٩٤)	• • • • •	جمادى الأولى ١٠٩١
٧١	— حمزة ، (عزل في جمادى الأولى سنة ١٠٩٨)	• • • • •	جمادى الأولى ١٠٩٤
٧٢	— حصن ، (عزل في ٨ المحرم سنة ١٠٩٩)	• • • • •	جمادى الأولى ١٠٩٨

سليمان الثاني ، أحمد الثاني ، مصطفى الثاني :

٧٣	— داماد حسن ، (عزل في مستهل المحرم سنة ١١٠١)	• • • • •	المحرم ١٠٩٩
٧٤	— مقتش كيايا أحمد ، (توفى في ١٣ رجب سنة ١١٠٢)	• • • • •	المحرم ١١٠١
٧٥	— خزينه دار علي ^(١٣) ، (عزل في ذى الحجة سنة ١١٠٦)	• • • • •	رجب ١١٠٢
٧٦	— إسماعيل ، (عزل في ربيع الأول سنة ١١٠٩)	• • • • •	ذو الحجة ١١٠٦
٧٧	— فرارى حسين ، (عزل في ١٤ ربيع الثاني سنة ١١١١)	• • • • •	ربيع الأول ١١٠٩
٧٨	— قره محمد ، (عزل في مستهل المحرم سنة ١١١٦)	• • • • •	ربيع الثاني ١١١١

أحمد الثاني :

٧٩	— سليمان ، (عزل في ٧ جمادى الآخرة سنة ١١١٦)	• • • • •	المحرم ١١١٦
٨٠	— رامي محمد ، (عزل في جمادى الأولى سنة ١١١٨ ، صدر أعظم في ٧ رمضان ١١١٤)	• • • • •	جمادى الآخرة ١١١٦
٨١	— علي ، (عزل في جمادى الآخرة سنة ١١١٩)	• • • • •	جمادى الأولى ١١١٨
	داماد حسن ، (للمرة الثانية)	• • • • •	جمادى الآخرة ١١١٩
	(عزل في ٢٣ شعبان سنة ١١٢١)	• • • • •	
٨٢	— إبراهيم ، (عزل في جمادى الآخرة سنة ١١٢٢)	• • • • •	شعبان ١١٢١
٨٣	— كوسج خليل ^(١٤) ، (عزل في جمادى الآخرة سنة ١١٢٣)	• • • • •	جمادى الآخرة ١١٢٢
٨٤	— ولي ، (عزل في شعبان سنة ١١٢٦)	• • • • •	جمادى الآخرة ١١٢٣
٨٥	— عبيدي ، (عزل في رجب سنة ١١٢٩)	• • • • •	شعبان ١١٢٦
	كيايا علي ، (للمرة الثانية)	• • • • •	رجب ١١٢٩
	(عزل في ٦ ذى القعدة سنة ١١٣٢)	• • • • •	
٨٦	— رجب ، (عزل في ٣ رجب ١١٣٣)	• • • • •	ذو القعدة ١١٣٢
٨٧	— نشانجي محمد ، (صدر أعظم سنة ١١٢٩) ، (عزل في المحرم سنة ١١٤٨)	• • • • •	رجب ١١٣٣

(١١) أنظر : تريبسكي : سجل عثماني (ج ٣ ص ٥١٦) . المترجم .
 (١٢) أنظر : » : » (ج ٢ ص ١٩٦) . المترجم .
 (١٣) أنظر : » : » (ج ٣ ص ٥٢٣) . المترجم .
 (١٤) أنظر : » : » (ج ٢ ص ٢٩١) . المترجم .

سنة ١١٣٨ هـ	المحرم	٨٨ - علي موريلي ، (عزل في جمادى الآخرة سنة ١١٣٨) محمد ، (للمرة الثانية) جمادى الآخرة سنة ١١٣٨ (عزل في صفر سنة ١١٤٠)
١١٤٠	صفر	٨٩ - أبو بكر ، (عزل في ١٣ ذى الحجة سنة ١١٤١) عبدى ، (للمرة الثانية) ١١٤٠

محمود الأول :

١١٤١	ذو الحجة	٩٠ - كوبريلي زاده عبد الله ، (عزل في المحرم سنة ١١٤٦)
١١٤٦	المحرم	٩١ - سلحدار محمد
—	—	٩٢ - عثمان ، (عزل سنة ١١٤٧) أبو بكر ، (للمرة الثانية) ١١٤٧ (عزل في رجب سنة ١١٤٧)
١١٤٧	رجب	٩٣ - حكيم زاده علي ، (صدر أعظم في ١٥ رمضان سنة ١١٤٤) ، (عزل سنة ١١٥٤)
١١٥٤	—	٩٤ - يحيى ، (عزل في ١١ جمادى الأولى سنة ١١٥٦)
١١٥٦	جمادى الأولى	٩٥ - محمد سعيد ، (عزل في المحرم سنة ١١٥٧)
١١٥٧	المحرم	٩٦ - راغب محمد ، (عزل في رمضان سنة ١١٦١) ، (صدر أعظم في ٢٠ ربيع الثاني سنة ١١٧٠)
١١٦١	رمضان	٩٧ - الحاج أحمد ، (صدر أعظم سنة ١١٥٣)
١١٦٥	—	٩٨ - مالك محمد
—	—	٩٩ - بلطه جى مصطفي ^(١) (؟)
١١٦٦	—	١٠٠ - حسن الشعراوى

عثمان الثالث :

١١٧	المحرم سنة ١١٦٩	حكيم زاده علي ، (للمرة الثانية) ١٠١ - سعد الدين (توفى سنة ١١٧١) محمد سعيد ، (للمرة الثانية) شعبان سنة ١١٧٠
-----	-----------------	--

مصطفى الثالث :

١١٧٦	—	١٠٢ - باهر كوسيه مصطفى ، (صدر أعظم سنة ١١٦٥)
١١٧٨	—	١٠٣ - بكر
١١٧٩	—	١٠٤ - أحمد
١١٨٠	—	١٠٥ - سلحدار ماهر حمزة ، (صدر أعظم سنة ١١٨٢) ملك محمد ، (للمرة الثانية) ١١٨٠
١١٨٠	ذو القعدة	١٠٦ - راقم محمد
١١٨٢	—	١٠٧ - دوتدار محمد
١١٨٢	—	١٠٨ - علي بك ، (ولد سنة ١١٤٠ ، وتوفى في ١٥ صفر سنة ١١٨٧)
١١٨٧	٢٠ المحرم	١٠٩ - أبو الذهب محمد الخازندار فتح مكة ربيع الأول سنة ١١٨٤ فتح سورية ١١٨٥

(١) يذكر نزيابكي (سجل عثمانى ج ، ص ٤٣٧ - ٤٣٨) أن اسمه مصطفى بالطله جى زاده وأنه ولى مصر فى ذى القعدة سنة ١١٦٦ . المترجم

١٥٩ - باشوات^(١) بوده

(المجر)

٢ ذى الحجة سنة ٩٣٢ هـ الاستيلاء على المدينة
٩٣٥ الاستيلاء على القلعة

سليمان الأول :

- ٩٤٨ سليمان ١ -
٩٤٩ بالي بك ٢ -
٩٥٠ محمد يحيى باشا زاده ٣ -
٩٥٥ قاسم ٤ -
٩٥٨ خادم على ٥ -
٩٦٠ طويغون ٦ -
٩٦٤ خادم على ، (للمرة الثانية)
٩٦٤ حاجسى محمد ٧ -
٩٦٥ قاسم ، (للمرة الثانية)
٩٦٦ طويغون ، (للمرة الثانية)
٩٦٧ گوزلچه رسم ٨ -
٩٧١ زال محمود ٩ -
٩٧٢ إسكندر ١٠ -
٩٧٢ ١٧ شوال آرسلان ، (ابن محمد يحيى زاده) ، (أعدم سنة ٩٧٤) ١١ -

سليم الثانى :

مراد الثالث :

- ٩٧٤ ١٥ المحرم مصطفي صوقلى ، (ابن أخى طريل محمد صوقلى الصدر الاعظم) ١٢ -
٩٨٧ أويس ١٣ -
٩٨٩ على خلاق أوغلو ١٤ -
٩٩١ سنان (فرنك يوسف يايزن) ١٥ -
٩٩٣ على خلاق أوغلو ، (للمرة الثانية)
٩٩٦ سنان ، (للمرة الثانية)
٩٩٦ فرهاد ، (قتله جنوده سنة ٩٩٧) ١٦ -
٩٩٧ صوفي سنان ١٧ -
١٠٠١ سنان زاده محمد ١٨ -
١٠٠٢ حسن صوقلى ١٩ -

محمد الثالث :

- ١٠٠٣ ميخاليجلى أحمد^(٢) ٢٠ -
١٠٠٣ صوفي سنان ، (للمرة الثانية) ٢١ -
١٠٠٤ ميخاليجلى أحمد ، (للمرة الثانية) ، (حصار بوده)

(١) اعتمد المترجم في سراجعة الأعلام الواردة في هذا الفصل على كتاب « سجل عثمانى ياخود تذكرة مشاهير عثمانية » لمحمد ثريابكي .

(٢) انظر : ثريابكي : سجل عثمانى ج ١ ص ٢٠٥ . المترجم .

سنة ١٠٠٥ هـ

- ٢٢ - قاضي زاده علي
 مبخاليجلي أحمد ، (للمرة الثالثة)
 ١٠٠٦
 ٢٣ - ديو سليمان
 ١٠٠٧
 ٢٤ - ترياكي حسن^(١)
 ١٠٠٨
 ٢٥ - لالا محمد ، (سدر أعظم سنة ١٠٠٤)
 ١٠٠٩
 ترياكي حسن ، (للمرة الثانية)
 ١٠٠٩
 ٢٦ - منغير قجبي محمد
 ١٠١٠
 لالا محمد ، (للمرة الثانية)
 ١٠١١
 قاضي زاده ، (للمرة الثانية)
 ١٠١١

أحمد الأول :

- ٢٧ - بكتاش
 ١٠١٣
 ٢٨ - بوشناق مصطفى
 ١٠١٤
 ٢٩ - ترياكي حسن ، (للمرة الثالثة)
 ١٠١٨
 ٣٠ - صفر
 ١٠٢٣ ٢٥ المحرم
 ٣١ - قاضي زاده علي ، (للمرة الثالثة)
 ١٠٢٣
 ٣٢ - صوفي محمد هزار غر ادلي^(١)
 ١ ٢٥

مصطفى الأول :

- ٣٣ - نقاش حسن
 ١٠٢٦

عثمان الثاني :

- صوفي محمد ، (للمرة الثانية)
 ١٠٣٠
 ٣٤ - قره قاش محمد
 ١٠٣٠

مصطفى الأول :

- ٣٥ - كنعان^(٢)
 ١٠٣١
 صوفي محمد ، (للمرة الثالثة)
 ١٠٣١

مراد الرابع :

- ٣٦ - دلي درويش
 ١٠٣٢
 صوفي محمد ، (للمرة الرابعة)
 ١٠٣٢
 ٣٧ - بدير محمد
 ١٠٣٢
 صوفي محمد ، (للمرة الخامسة)
 ١٠٣٤
 ٣٨ - مرتضى
 ١٠٣٥
 ٣٩ - عجم حسن
 ١٠٣٩
 ٤٠ - بشير ام
 ١٠٤٠
 ٤١ - موسى
 ١٠٤٢

(١) أنظر : سجل عثمانى (ج ٢ ص ١٢٩ - ١٣٠) المترجم .
 (٢) أصله من رزجراد بلغاريا . انظر : سجل عثمانى (ج ٤ ص ١٥٠) . المترجم .
 (٣) انظر : سجل عثمانى (ج ٤ ص ٨٣) . المترجم .

سنة ١٠٤٤ هـ	٤٢ - حسين
١٠٤٤	٤٣ - جعفر
١٠٤٥	٤٤ - نصوح باشا زاده حسين
١٠٤٦	موسى ، (للمرة الثانية)

إبراهيم :

١٠٤٩	٤٥ - طبّباتى ياصى محمد ، (صدر أعظم سنة ١٠٤١)
١٠٤٩	٤٦ - إيشير مصطفي ، (صدر أعظم سنة ١٠٦٤)
١٠٥٠	٤٧ - سلحدار مصطفي
١٠٥١	موسى ، (للمرة الثالثة)
١٠٥٤	٤٨ - عثمان ميمر أخور ^(١)
١٠٥٤	٤٩ - دلى حسين ، (صدر أعظم سنة ١٠٦٦) ، (توفى في المحرم سنة ١٠٧٠) رمضان
١٠٥٥	٥٠ - نقاش مصطفي
١٠٥٦	٥١ - مرتضى ، (أخو صالح المصدر الأعظم)
١٠٥٧	٥٢ - حمزه باشا زاده محمد
١٠٥٧	٥٣ - فضلى

محمد الرابع :

١٠٥٨	حمزة باشا زاده محمد ، (للمرة الثانية)
١٠٥٨	ذو القعدة ٥٤ - سياوش ، (صدر أعظم سنة ١٠٦١)
١٠٦٠	٥٥ - قره مراد ، (صدر أعظم سنة ١٠٥٩)
١٠٦٤	٥٦ - صارى كنعان داماد ^(٢)
١٠٦٥	ذو الحجة ٥٧ - كورجى كنعان
١٠٦٧	ربيع الأول ٥٨ - فضلى ، (للمرة الثانية) ، (اعدم سنة ١٠٦٧)
١٠٦٧	كورجى كنعان ، (للمرة الثانية)
١٠٦٨	دلى حسين ، (للمرة الثانية)
١٠٦٩	كورجى كنعان ، (للمرة الثالثة)
١٠٦٩	٥٩ - سيّدى أحمد
١٠٦٩	٦٠ - بوشناق إسماعيل
١٠٧٣	كورجى كنعان ، (للمرة الرابعة)
١٠٧٤	٦١ - صارى حسين ، (أخو سنان باشا)
١٠٧٤	٦٢ - كورجى محمد
١٠٧٧	٦٣ - جراح قاسم
١٠٧٧	٦٤ - مُهراب
١٠٧٨	٦٥ - محمود
١٠٨١	٦٦ - آرنأؤد أوزون إبراهيم
١٠٨٣	٦٧ - جانبولاد زاده حسين
١٠٨٤	آرنأؤد أوزون إبراهيم ، (للمرة الثانية)

(١) انظر : سجل عثمانى (ج ٣ ص ٤١٨) . المترجم .
 (٢) تزوج حاتكة بنت إبراهيم أخت محمد الرابع . انظر : سجل عثمانى (ج ٤ ص ٢٨٣) . المترجم .

سنة ١٠٨٥ هـ	١٣ شوال	٦٨ - كورصويولوجي على ^(١)
١٠٨٨		٦٩ - خليل
١٠٨٨	شوال	آرناؤد أوزون إبراهيم ، (للمرة الثالثة)
١٠٩٤		٧٠ - قره محمد
١٠٩٥		٧١ - شيطان إبراهيم ، (حصار بوده)
١٠٩٧		٧٢ - آرناؤد عبدي (عبد الرحمن) ، (آخر باشوات بوده ، استولى عليها دوق اللورين)

المراجع :

Hammer : Geschichte des osmanischen Reiches.
 Gévay : a Budai pasak (les Pachas de Bude) Vienne 1841.
 G. Jacob : Türkisches aus Ungarn, Der Islam VIII, p. 237.
 W. Björkmann : Ofen Zur Türkenzeit, Hamburg 1920.
 F. Babinger : Die osmanischen statthalter von Ofen, Der Islam XII
 (1922) p. 233.
 سجل عثماني : ياخود تذكرة مشاهير عثمانية لمحمد ثريابكي (استانبول ١٣٠٨ ، ٤ أجزاء).

١٦٠ - باشوات بغداد^(٢)

(تابع من ٦٠)

سنة ٩٤١ هـ		سليمان باشا بن قباد ^(٣) (أول حاكم عثماني)
٩٥٣		إياس
٩٥٦		على تمرود
٩٥٩		محمد
٩٧٤		مراد
٩٨٢		على إوندزاده
٩٩٩		چغاله زاده سنان ، (صدر أعظم سنة ١٠٠٥)
١٠٠٣		حسن بن محمد
١٠١٢		قاسم ، (لم يصل إلى مقر عمله)
١٠١٢		مصطفى صارقجي
—		أحمد طويل ، (التائر)
١٠١٧		چغالة زاده محمود
١٠١٩		على قاضي زاده
—		دلاور
—		مصطفى
—		حافظ أحمد
		تورة بكير سوباشي الانكشاري ، (حتى سنة ١٠٣٣) ١٠٢٨
١٠٣٣		استولى الفرس على بغداد في عهد الشاه عباس الأول وولوا عليها قولي خان
		حاصرها أحمد حافظ باشا من ١٢ صفر إلى مستهل شوال سنة ١٠٣٠

(١) انظر : سجل عثمان (ج ٣ ص ٥١٨) . المترجم .

(٢) اعتمد المترجم في مراجعة الأعلام الواردة في هذا الفصل على كتاب « سجل عثمان ياخود تذكرة مشاهير عثمان » لمحمد ثريابكي .

(٣) أمير من بني رمضان

		١٠٤١	بكتاش خان (الوالي الفارسي) .
سنة ١٠٤٨ هـ	١٨ شعبان	دخل السلطان مراد الرابع ^(١) بغداد
١٠٤٨	٢٩ شعبان	كوجك حسن ، (أربعة أشهر)
١٠٤٩	٥ المحرم	درويش محمد ، (صدر أعظم سنة ١٠٦٣)
١٠٥٢	١٩ المحرم	كوجك حسن ، (للمرة الثانية)
١٠٥٤	٢٥ المحرم	دلى حسين ، (صدر أعظم سنة ١٠٦٦)
١٠٥٤	١٠ رجب	محمد
١٠٥٥	٢٤ رجب	موسى
١٠٥٦	١٦ شعبان	إبراهيم
١٠٥٧	٢ ذى القعدة	موسى سمير
١٠٥٨	٢٢ ذى الحجة	ملك أحمد ، (صدر أعظم سنة ١٠٦٠)
١٠٥٩	٢١ ذى القعدة	آرسلان مجاي زاده ^(٢)
١٠٦٠		قبلان مصطفي مرزوني
١٠٦٠	٥ رمضان	حسين
١٠٦١	٢٢ رمضان	قره مصطفي ، (صدر أعظم سنة ١٠٨٧)
١٠٦٣	١٤ شوال	مرتضى
١٠٦٥	١٥ رمضان	أق محمد
١٠٦٧	مستهل صفر	خاكي محمد
		٢٨ ذى الحجة سنة ١٠٦٩	مرتضى ، (للمرة الثانية)
١٠٧٢	١٠ رجب	كنبور مصطفي
١٠٧٤	٢٨ جمادى الأولى	بوغ مصطفي ^(٣)
		مستهل المحرم سنة ١٠٧٥	قره مصطفي ، (للمرة الثانية)
١٠٧٥	٢٧ ذى القعدة	أوزون إبراهيم
		١٤ شوال سنة ١٠٧٧	قره مصطفي ، (للمرة الثالثة)
١٠٨٢	مستهل المحرم	سلحدار حسين
١٠٨٥	٢١ جمادى الأولى	عبد الرحمن
١٠٨٧	٢٧ صفر	قبلان مصطفي مرزوني ، (للمرة الثانية)
١٠٨٨	٤ رمضان	عمر
١٠٩٢	جمادى الآخرة	إبراهيم
		٢ شوال سنة ١٠٩٥	عمر ، (للمرة الثانية)
١٠٩٨	ذو الحجة	سرخوش أحمد ، كتبخدا
		ذو الحجة سنة ١٠٩٩	عمر ، (للمرة الثالثة)
١١٠٠		حسن
١١٠٢	١٨ ذى الحجة	أحمد بازرگان
١١٠٣	٣ شوال	أحمد ، (كتبخدا حسن باشا منذ سنة ١١٠٠)
١١٠٥	٦ جمادى الأولى	حاجي أحمد قلائي

(١) شيد « بغداد كوشك » بانتوب كابوسراي (استانبول) تخليداً لذكر هذا الحادث .
(٢) يذكر ثريابكي (سجل عثمانى ج ١ ص ٣١٩) أن اسمه أرسلان نوظاي زاده . المترجم .
(٣) يذكر ثريابكي (سجل عثمانى ج ٤ ص ٢٩٧) أن اسمه مصطفي بموق . المترجم .

سنة ١١٠٧ هـ	علي
١١٠٨	حسن
١١١٠	إسماعيل
١١١٢	٣٠ رمضان	علي
١١١٤	يوسف
١١١٥	علي
١١١٦	حسن
١١٣٦	أحمد بن حسن ، (ابن السابق)
		إسماعيل
		طويال محمد
١١٥٥	صفر	حاجي أحمد
١١٦١	أحمد كسريه لي ، (من كستورية (castoria))
١١٦٢	محمد تريايكي ، (صدر أعظم سنة ١٠٥٩)

ممالك مستقلون :

١١٦٥	سليمان ، (كانت السلطنة بيد زوجه عديلة بنت أحمد بن حسن)
١١٧٥	علي ، كيايا ، (كتخد سلفه)
١١٧٧	عمر ، (زوج الابنة الصغرى لأحمد بن حسن وهي أخت عديلة ، تفشى الوباء سنة ١١٨٦)
—	عبد الله أغا
—	حسن أغا
١١٩٤	١٥ شوال	سليمان
١٢١٧	علي
١٢٢٢	جمادى الآخرة	سليمان ، (ابن أخى السابق)
١٢٢٥	شوال	عبد الله
١٢٢٧	سعيد ^(١) ، (قيل إن عزرة اليهودى قد ضرب نقوداً برتزية بأسمه دون أن يعلم)
١٢٣٢	٥ ربيع الثاني	داود ، (آخر المماليك المستقلين) ، (توفى بالمدينة سنة ١٢٦٧) ، (سبت الثورة ، وحوصرت بغداد وسقطت في ربيع الثاني سنة ١٢٤٧)
	نهاية دولة المماليك
١٢٤٧	ربيع الثاني	علي رضا ، (حاكم عثماني)
١٢٨٩—١٢٨٦	مدحت باشا

المراجع :

Niebuhr : Reisebeschreibung 1778 ; II, 309.

Huart : Histoire de Baghdad dans les temps Modernes, Paris, 1901.

(١) انظر : Huart. II, p. 170, Lettre de F. Soret à Krehl (ZDMG XIX 1865)

ولاية البوسنة

(أ) ولاية اتخذوا لقب بك :

سنة ١٦٨ هـ	إسحق
١٦٩	نصوح
١٧٠	عيسى
١٧٠	إلياس
١٧٦	سنان
١٧٨	داود
١٨٠	إسكندر
١٨٥	يحيى
١٨٨	يعقوب
١٩٠	إسكندر ، (للمرة الثانية)
١٩١	سنان ، (للمرة الثانية)
١٩٢	يونس
١٩٤	صوقللي محمد
١٩٧	ميخال زاده محمد ^(٢)
٩٠١	قره عثمان
٩٢٤	غازي خسرو
٩٢٧	حسن
٩٣٨	غازي خسرو ، (للمرة الثانية)
٩٤٩	ميخال زاده محمد ، (للمرة الثانية)
٩٥٠	محمد خان
٩٥١	خادم علي
٩٥٤	صوفي محمد
٩٥٨	خادم علي ، (للمرة الثانية)
٩٦٠	دوغه لي مالقوج ^(٣) ، (دوغه ، الهرسك)
٩٦٣	قره عثمان
٩٧٠	حمزه
٩٧٣	حسن ، (للمرة الثانية)
٩٧٦	سنان ، (للمرة الثالثة)
٩٨١	حسن ، (للمرة الثالثة)
٩٨١	صوقللي محمد ، (صدر أعظم سنة ١٧٢٢)
٩٨٩	غازي فرهاد

(ب) ولاية اتخذوا لقب باشا :

٩٩٣	فرهاد ، (خلع عليه لقب باشا)
-----	---

(١) اعتمد الترجمة في مراجعة الأعلام الواردة في هذا الفصل على كتاب « سجل عثمان ياغور » تذكرة مشاهير عثمانية « لمحمد نزيبيكي .
 (٢) أنظر : سجل عثمانى (ج ، ص ١١٢) . الترجمة .
 (٣) أنظر : المرجع السابق (ج ، ص ٩٤) . الترجمة .

سنة ٩٩٥ هـ	قره علي
٩٩٦	شاهسوار ^(١)
٩٩٨	فرهاد - (المرّة الثانية) ، (صدر أعظم سنة ٩٩٩)
٩٩٨	خليل
٩٩٩	صوفي محمد
١٠٠١	هر سكلی غازی حسن
١٠٠٣	مصطفى
١٠٠٣	حسن ، تریاکی ، تیرو ^(٢)
١٠٠٣	حسین
١٠٠٤	إسماعیل
١٠٠٥	أبرودی
١٠٠٥	حُدا وِ بردی ^(٣)
١٠٠٦	إدریس
١٠٠٨	دوغه لی أحمد ، (دوغه ، المرسک)
١٠٠٩	درویش
١٠٠٩	صوفي سنان
١٠١٠	تاتار محمد ^(٤)
١٠١٠	جلالی حسن
١٠١١	حسن تیرو ، (المرّة الثانية)
١٠١٢	خادم خسرو
١٠١٤	گورجی محمد
١٠١٦	سنان ، (المرّة الثانية)
١٠١٧	قورشونجی مصطفى ^(٥)
١٠١٨	إبراهیم خان
١٠١٩	مصطفى ، (المرّة الثانية)
١٠٢١	قره قاس محمد
١٠٢٢	إسکندر
١٠٢٣	عبد الباقي
١٠٢٣	إسکندر ، (المرّة الثانية)
١٠٢٩	مصطفى ، (المرّة الثالثة)
١٠٣٠	إبراهیم خان ، (المرّة الثانية)
١٠٣١	بالطه جی محمد
١٠٣١	بیرام
١٠٣٢	دلی إبراهیم
١٠٣٥	بیرام ، (المرّة الثانية)

(١) أنظر : سجل عثمانی (ج ٣ ص ١٨١) . المترجم .
 (٢) أنظر : » » (ج ٢ ص ١١٩) . المترجم .
 (٣) أنظر : » » (ج ٢ ص ٢٧٠) . المترجم .
 (٤) أنظر : » » (ج ٤ ص ١٤١) . المترجم .
 (٥) أنظر : » » (ج ٤ ص ٣٨٨) . المترجم .

سنة ١٠٣٦ هـ	غازى مصطفى
١٠٣٧	بكر
١٠٣٧	أبازة محمد
١٠٤١	هنر سسكى مراد
١٠٤٢	آرناؤد مصطفى
١٠٤٢	حسن
١٠٤٢	سليمان
١٠٤٣	دلى إبراهيم ، (المرة الثانية)
١٠٤٥	موستارلى صالح ^(١)
١٠٤٧	وُجو محمد
١٠٤٩	بوسنه لى شاهين
١٠٥٠	قورشونجى محمد
١٠٥١	دلى حسين
١٠٥٣	أحمد
١٠٥٤	بوسنه لى وِرْوَر ^(٢)
١٠٥٥	عمر
١٠٥٥	غبلة لى إبراهيم ، (غبله ، الهرسك)
١٠٥٧	تِكِيلى مصطفى ^(٣)
١٠٥٨	درويش
١٠٥٩	سرخوش أوغلو حسن
١٠٦٠	دفتدار زاده محمد
١٠٦١	مغللى فاضل ، (من مغلاى ، البوسنه)
١٠٦٢	على سياوش ، (صدر أعظم سنة ١٠٦١)
١٠٦٣	فاضل ، (للمرة الثانية)
١٠٦٥	سليمان ، (صدر أهظم سنة ١٠٦٥)
١٠٦٦	فاضل ، (للمرة الثالثة)
١٠٦٨	طوبال حسن
١٠٦٩	سيد أحمد
١٠٦٩	ملك أحمد
١٠٧٠	واردار على ^(٤) ، (كبير القواد)
١٠٧٤	بوسنه لى إسماعيل
١٠٧٥	آرناؤد مصطفى
١٠٧٦	بوسنه لى محرم
١٠٧٦	مهيباب (?) محمد
١٠٧٧	كور على
١٠٧٨	تشنه لى إبراهيم ^(٥) ، (تشناى بالبوسنه)

(٣) أنظر تريبكى (سجل عثمانى ج ٤ ، ص ٣٩٩) . المترجم
 (٤) أنظر : سجل عثمانى (ج ٣ ص ٥١٥) . المترجم .
 (٥) المرجع السابق (ج ١ ص ١٠٧) . المترجم .

(١) نسبة إلى مدينة مرستار جامعة الهرسك . أنظر قاهوس
 الأعلام (ج ٦ ص ٤١٧٣) . المترجم .
 (٢) لعله واردار . المترجم .

سنة ١٠٨١ هـ	مفتش محمد .
١٠٨٢	مفلألى محمود
١٠٨٣	چامبولاد حسين
١٠٨٤	قوجه إبراهيم
١٠٨٥	قره محمد
١٠٨٨	حاجى بكر
١٠٨٨	أحمد دفتردار
١٠٨٩	آرناؤد إبراهيم
١٠٨٩	قوجه خليل
١٠٩٠	أحمد دفتردار ، (للمرة الثانية)
١٠٩٣	عبد الرحمن
١٠٩٤	خضر
١٠٩٥	عثمان باشا زاده
١٠٩٦	هرستكى عثمان
١٠٩٦	فندق أحمد
١٠٩٧	سياوش
١٠٩٨	هلفنلى محمد ، (لثنو Livno)
١٠٩٩	طوپال غازى حسين
١١٠٢	بويوك جعفر
١١٠٣	بوسنه لى غازى محمد
١١٠٩	بوسنه لى صهارى أحمد
١١٠٩	دال طبان غازى مصطفى ، (صدر أعظم سنة ١١١٤)
١١١٠	كوسه خليل ، دفتردار
١١١٤	بوسنه لى سيف الله
١١١٥	حاجسى إبراهيم
١١١٧	سرکه جى عثمان
١١١٧	دوغراماجى محمد
١١٢٠	بتيالوقه لى قبودان مصطفى
١١٢١	بوسنه لى سيف الله ، (للمرة الثانية)
١١٢٣	قره يلان على
١١٢٤	صهارى أحمد
١١٢٥	آرناؤد على
١١٢٦	كوپربلى زاده نعمان ، (صدر أعظم سنة ١١٢٢)
١١٢٧	بوسنه لى صهارى مصطفى
١١٢٨	حاجى يوسف
١١٢٨	إبراهيم
١١٢٩	شاباجى أحمد ، (مدينة شاباج ببلاد الصرب)
١١٢٩	قره مصطفى
١١٢٩	نعمان ، (للمرة الثانية)

سنة ١١٣٠ هـ	عثمان ، دفتر دار
١١٣٢	طوپال عثمان
١١٣٣	محسن زاده عبد الله ، (صدر أعظم سنة ١١٥٠)
١١٤٠	طوپال عثمان ، (للمرة الثانية)
١١٤٠	غازى أحمد
١١٤٢	قبا قولاق إبراهيم
١١٤٤	سِر كجى عثمان ، (للمرة الثانية)
١١٤٥	محسن زاده عبد الله ، (للمرة الثانية)
١١٤٩	حكيم زاده على ، (صدر أعظم سنة ١١٤٤)
١١٥٣	محسن زاده عبد الله ، (للمرة الثالثة)
١١٥٤	عوض محمد
١١٥٥	يكن محمد ، (صدر أعظم سنة ١١٥٠)
١١٥٨	حكيم زاده على ، (للمرة الثانية)
١١٥٨	بُستنجى سليمان
١١٥٩	حكيم زاده على ، (للمرة الثالثة)
١١٦١	محسن زاده محمد
١١٦٢	حاجى بكر
١١٦٣	شريف عبد الله
١١٦٤	كوپربلى زاده حاجى أحمد
١١٦٥	قوجة حاجى محمد
١١٦٨	أحمد كامل
١١٧١	قوجة حاجى محمد ، (للمرة الثانية)
١١٧٧	ملوفانلى على ، (ملوفان بالبوسنة)
١١٧٨	قيودان محمد
١١٧٩	كوپربلى زاده حاجى أحمد ، (للمرة الثانية)
١١٨٠	سلحدار محمد
١١٨٤	محسن زاده محمد ، (للمرة الثانية)
١١٨٦	طوپال أوغلو عثمان
١١٨٧	داغستانلى على
١١٨٨	أيواز زاده على (عوض)
١١٨٩	سلحدار محمد ، (للمرة الثانية)
١١٩٠	داغستانلى على ، (للمرة الثانية)
١١٩٢	سلحدار محمد ، (للمرة الثالثة)
١١٩٣	سيد مصطفي
١١٩٤	يوسنه لى دفتر دار زاده عبد الله
١١٩٩	آيدوسلى سيد محمد ^(١) ، (آيدوس)
١١٩٩	اسماعيل
١٢٠٠	موره لى أحمد ، (الموره)

(١) نسبة إلى مدينة آيدوس . المترجم .

سنة ١٢٠٠ هـ	• • • • •	سليم
١٢٠٢	• • • • •	بكر
١٢٠٣	• • • • •	آرسلان
١٢٠٤	• • • • •	بوسنه لى مير علم
١٢٠٤	• • • • •	حاجسى صالح
١٢٠٥	• • • • •	يوسف ، (صدر أعظم سنة ١٢٠٥)
١٢٠٥	• • • • •	حاجسى صالح ، (للمرة الثانية)
١٢١١	• • • • •	پريشان مصطفي
١٢١٣	• • • • •	وانلى محمد ، (وان ، أرمينية)
١٢١٥	• • • • •	بكر ، (للمرة الثانية)
١٢١٧	• • • • •	وانلى محمد ، (للمرة الثانية)
١٢١٩	• • • • •	ينيشهرلى مصطفي (لاريسه ، تساليا)
١٢٢١	• • • • •	خمسرو محمد
١٢٢٣	• • • • •	أستكندارلى إبراهيم حلمى
١٢٢٨	• • • • •	سلحدار على ، (صدر أعظم سنة ١٢٣٨)
١٢٣٠	• • • • •	خورشيد
١٢٣١	• • • • •	بوسنه لى سليمان
١٢٣٣	• • • • •	درويش مصطفي
١٢٣٥	• • • • •	محمد رشدى
١٢٣٥	• • • • •	جلال الدين
١٢٣٨	• • • • •	شريف سليم سرى
١٢٤١	• • • • •	يسئلى حاجسى مصطفي ، (بان ، ألبانيا)
١٢٤٢	• • • • •	عبد الرحمن
١٢٤٤	• • • • •	موره لى على ناهك ، (المورة)
١٢٤٧	• • • • •	ودينلى إبراهيم
١٢٤٧	• • • • •	محمد حمدى
١٢٤٩	• • • • •	داود ، (والى بندا)
١٢٥١	• • • • •	محمد وجيبى
١٢٥٦	• • • • •	ساما كولى محمد خسرو
١٢٥٩	• • • • •	مهندس كامل
١٢٦٠	• • • • •	عثمان نورى
١٢٦١	• • • • •	حاجسى خليل كاملى
١٢٦٣	• • • • •	چتگول أوغلو محمد طاهر
١٢٦٦	• • • • •	چركس حافظ محمد
١٢٦٦	• • • • •	خير الدين
١٢٦٧	• • • • •	كريدلى ولى الدين
١٢٦٨	• • • • •	محمد خورشيد
١٢٧٣	• • • • •	محمد رشيد
١٢٧٤	• • • • •	محمد كانى

سنة ١٢٧٥ هـ	آرناؤد محمد عقيف	
١٢٧٥	محمد كافي ، (للمرة الثانية)	
١٢٧٥	عثمان بوسنه لي مُسنَّهر	
١٢٧٨	شريف طوبال عثمان	
١٢٨٥	عمر قوِضِي ، (ربما تكون الكلمة الأخيرة فوزي)	
١٢٨٥	طوبال عثمان ، (للمرة الثانية)	
١٢٨٦	صفوت .	*
١٢٨٨	محمد عقيف ، (للمرة الثانية)	
١٢٨٨	محمد حاصم .	
١٢٨٩	إبراهيم درويش .	*
١٢٨٩	محمد رشيد ، (للمرة الثانية)	
١٢٨٩	مصطفى حاصم .	*
١٢٨٩	مصطفى .	
١٢٨٩	مصطفى حاصم ، (للمرة الثانية)	*
١٢٩٠	محمد عقيف ، (للمرة الثالثة)	
١٢٩٠	إبراهيم درويش .	*
١٢٩١	أحمد حمدي .	*
١٢٩١	ءوف .	*
١٢٩٢	إبراهيم .	
١٢٩٣	نظيف .	
١٢٩٦	أحمد مظن .	

* الحكام المميزون بهذه العلامة كانت لهم قيادة الجند بالبوسنه .

الباب التاسع

القوقاز ومصر الخزر

١٦١ - ولاية أذربيجان^(١)

سنة ٢٢ هـ	حذيفة بن اليمان ^(٢)	
٢٣	تمتلك بن الحارث	
٢٤	عثمينة بن قرق	
٢٥	الوليد بن عقبة بن أبي مُعَيْط	
٣٦	سعيد بن سارية الخزاعي ، (من قبل علي)	*
—	قيس بن سعد بن عبادة بن دُلَيْم بن حارثة الأنصاري	
٤٠	عبيد الله بن الغساس ، (من قبل الحسن بن علي)	
—		
٧٣	محمد بن مروان ، (أخو الخليفة عبيد الملك)	*
٩١	مسلمة بن عبد الملك ، (أخو الوليد الأول)	*
١٠٢	نابت النهرواني	
١٠٤	الجراح بن عبد الله الحكمي	*
١٠٦	سعيد بن عمرو بن أسود الحرشي	
١٠٧	مسلمة بن عبد الملك ، (للمرة الثانية)	*
١١٤	مروان بن محمد ، (الخليفة مروان الثاني فيما بعد)	*
—		
١٣٣	أبو جعفر المنصور ، (الخليفة فيما بعد)	
—	١٣٤ محمد بن صول ، (نائب)	
١٥٨	يحيى بن خالد البرمكي	
١٦١	يسطام بن عمرو النغلي ^(٣)	
١٧١	يزيد بن مزيد بن زائدة الشيباني ، شروانشاه	
—		
١٨٣	يزيد بن مزيد ، (للمرة الثانية)	
٢٠٢	حاتم بن هرثة بن أعين ^(٤) ، (توفي سنة ٢٠٣)	•
٢٠٥	عيسى بن محمد بن أبي خالد	*
٢٠٩	علي بن صدقة ، زريق ^(٥)	*

(٣) انظر : ابن الأثير (ج ٥ ص ٥٢) . المترجم .
 (٤) انظر : ابن الأثير (ج ٦ ص ٢٢٨) . المترجم .
 (٥) انظر : ابن الأثير (ج ٦ ص ٢٧٥) . المترجم .

(١) هذه العلامة (*) تميز الذين حكموا أرمينية وأذربيجان في وقت واحد .
 (٢) هو أبو عبد الله حذيفة بن اليمان العبسي . انظر ابن الأثير (الفهرست ص ٢٧٧) . المترجم .

سنة ٢٠٩ هـ	إبراهيم بن الليث بن الفضل	
٢١١	محمد بن حميد الطوسي ، (ومعه الجزيرة)	
٢١٤	علي بن هشام ، (أعدم سنة ٢١٧)	
٢١٧	عجيب بن عتبسة ^(١)	
٢٢٤	منكجور ، (قائد الأفشين ، توفى سنة ٢٢٥)	
٢٢٥		
٢٣٣	محمد بن حاتم بن هرثمة	
٢٣٤	محمدويه بن علي بن الفضل السعدي	
٢٣٥	المعز بن المتوكل ، (حاكم غرى)	*
	أبو سعيد محمد بن يوسف المروزي ، (نائب)	٢٣٥
	يوسف بن محمد ، ابنه ، (له الحرب والحراج)	٢٣٧
٢٤٨	أبو الحسن علي بن يحيى الأرمي ، (توفى سنة ٢٤٩)	*
٢٤٩		
٢٦٠	العلاء بن أحمد الأزدي	
٢٦١	محمد بن عمر بن علي بن مرا الطائي الموصل ^(٢)	
	فتح محمد بن أبي الساج أذربيجان	٢٧٦
	فتحها أبو سالم ديم بن إبراهيم الكردي	٢٢٧
	المرزبان [الأول] بن محمد ، (أنظر بني السلا)	٢٣٠

المراجع : ابن الأثير : الكامل في التاريخ .

١٦٢ - ولاية أرمينية

(الحاضرة ديبل)^(٣)

سنة ٣٢ هـ	حنيفة بن اليمان	
—	المغيرة بن شعبة	
—	القاسم بن ربيعة الثقفي	
٣٦	سعيد بن سارية الحزاعي ، (من قبل علي)	
	من قبل بني أمية :	
٤١	عبد الله بن حاتم بن النعمان الباهلي ، (من قبل معاوية)	
٤١	عبد العزيز بن حاتم ، (أخو السابق)	
—	عكرمة بن ربهى	
٧٣	محمد بن مروان ، (أخو الخليفة عبد الملك)	
٩١	مسلم بن عبد الملك ، (أخو الخليفة الوليد الأول)	
١٠٤	الجراح بن عبد الله الحكمي	

(١) انظر ابن الأثير (ج ٦ ص ١٤٢) . المترجم .

(٢) انظر ابن الأثير (ج ٧ ص ١٩٩) . المترجم .

(٣) مدينة أرمينية تناخ أران . انظر ياقوت (المعجم ج ٤ ص ٢٥) . المترجم .

سنة ١٠٧ هـ	مسلمة بن عبد الملك ، (للمرة الثانية)
	الحارث بن عمرو الطائي ، (نائب)
١١١	الجراح بن عبد الله ، (للمرة الثانية)
١١٢	سعيد بن عمرو بن أسود الحرشي ^(١)
١١٢	مسلمة بن عبد الملك ، (للمرة الثالثة)
١١٤	مروان بن محمد ، (الخليفة مروان الثاني فيما بعد)
١٢٦	عاصم بن يزيد

من قبل بني العباس :

١٣٢	محمد بن صول .
١٣٣	أبو جعفر المنصور ، (الخليفة فيما بعد)
١٣٣	صالح بن صبيح الكندي
١٣٤	يزيد بن أسيد السلمي
١٣٦	الحسن بن قحطبة .
—	يزيد بن أسيد ، (للمرة الثانية)
١٥٢	بكار بن مسلم العقيلي
١٥٤	الحسن بن قحطبة ، (للمرة الثانية)
١٥٨	واضح العباسي ^(٢) ، (مولى المهدي ، توفي سنة ١٦٩)
١٥٩	يزيد بن أسيد ، (للمرة الثالثة)
١٦٥	عثمان بن عمار بن خريم
١٦٩	روح بن حاتم المهلبي
١٦٩	خزيمة بن خازم التميمي
١٧٠	يوسف بن راشد السلمي
١٧١	يزيد بن مزيد بن زائدة الشيباني ، سر وانشاء
١٧٢	عبيد الله بن المهدي
١٧٢	عبد الكبير بن عبد الحميد العدوي ^(٣) ، (نائبه)
١٧٥	الفضل بن يحيى البرمكي
١٧٧	عمر بن أيوب الكفاني
	سميد بن محمد الحراني ، (الحرب)
	أبو صباح (الجراح)
	خالد بن يزيد بن أسيد السلمي
١٧٨	العباس بن جرير بن يزيد البجلي
١٧٨	موسى بن عيسى بن موسى بن محمد العباسي
١٧٩	يحيى بن سعيد الحرشي

(١) أنظر ابن الأثير (ج ٥ ص ٥٢) . المترجم .
 (٢) أنظر ابن الأثير (ج ٦ ص ٣٩) ، المترجم .
 (٣) هو عبد الكبير بن عبد الحميد بن زيد بن الخطاب ، انظر ابن الأثير (ج ٦ ص ١٤٢) ، المترجم .

سنة ١٧٩ هـ	أحمد بن يزيد بن أسيد السلمي	•
١٨١	سعيد بن سلم بن قتيبة الباهلي	•
١٨٣	علي بن عيسى بن ماهان	•
١٨٣	يزيد بن مزيد ، (للمرة الثانية) ، (توفي سنة ١٨٥)	•
١٨٥	أسد بن يزيد بن مزيد	•
١٨٦	محمد بن يزيد بن مزيد	•
١٨٧	خزيمة بن خازم التميمي ، (للمرة الثانية)	•
١٩٢	سليمان بن يزيد بن الأصم العاصمي	•
١٩٣	العباس بن زقصر الكلابي (١)	•
١٩٣	محمد بن زهير بن المسيب الضبي ، الأزدي	•
٢٠٥	عيسى بن محمد بن أبي خالد	•
٢٠٩	علي بن صدقة ، زريق	•
٢٠٩	خالد بن يزيد ، شروانشاه	•
٢٢٠	حيدر بن كاس ، الأفشين	•
٢٢٧	خالد بن يزيد ، (للمرة الثانية)	•
٢٣٥	المعز بن المتوكل ، (حاكم نفري)	•
٢٣٥	يوسف بن محمد بن يوسف المروزي ، (نائب)	•
٢٤٨	علي بن يحيى الأرمني ، (توفي سنة ٢٤٩)	•
٢٤٩		•
٢٥١	العلاء بن أحمد الأزدي (٢) ، (نائب بفا الشرايبي)	•
٢٥٦	عيسى بن الشيخ بن السليل الشيباني ، (توفي سنة ٢٦٩)	•

المراجع : ابن الأثير : الكامل في التاريخ

Ghazarian : Armenien unter der arabischen Herrschaft, Marburg 1903
 R. R. Vusmer : Khronologia Namestnikow Armenii pri perwikh
 Abbasidakh (Napiski kollegii Wostokowedow. 1, 1925, p. 381

١٦٣ - بنو الساج

(أذربيجان ، مراغة ، أردبيل ، بردعه)

—	أبو الساج ديوداد [الأول] بن ديودست ، (توفي بجنديسابور (٣) سنة ٢٦٦)	•
سنة ٢٧٦ هـ	أبو المسافر (أبو عبيدالله) محمد الأفشين بن ديوداد، (توفي في ربيع الأول ٢٨٨) (٤)	•
٢٨٨ ربيع الأول	ديوداد [الثاني] بن محمد	•
٢٨٨ شعبان	أبو القاسم يوسف بن ديوداد (٥)	•
٣١٥ ذو الحجة	أبو المسافر فتح بن محمد (٦)	•
٣١٨	استرد العباسيون هذا المصر	•

(١) أنظر : ابن الأثير (ج ٦ ص ١٧٩) . المترجم .

(٢) أنظر : ابن الأثير (ج ٧ ص ١٠٩) . المترجم .

(٣) وإلى حلب من سنة ٢٥٤ إلى ٢٥٨ .

(٤) وإلى مكة من سنة ٢٦٣ إلى ٢٦٨ والأنبار سنة ٢٦٩ وأذربيجان سنة ٢٧٦

(٥) وإلى مكة من سنة ٢٦٢ إلى ٢٨١ ، استولى على الري مرتين سنة ٣٠٦ و ٣١١ ، صاحب الجبل من ٣١١ إلى ٣١٤ ، قتله أبو طاهر

القرمطي في ذي الحجة سنة ٣١٥

(٦) قتله مملح اليوسفي بأردبيل في شعبان سنة ٣١٧

نسب بني الساج :

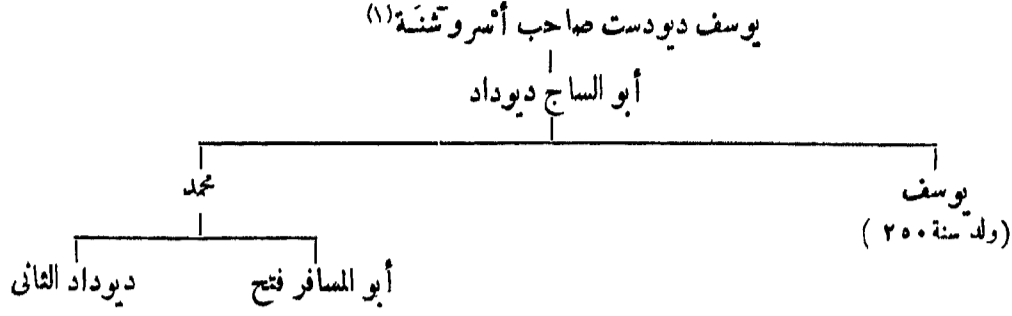

المراجع : دائرة المعارف الاسلامية (الطبعة الفرنسية) مادة : (بنو الساج) (Cl. Huart)

Defrémery : Memoire sur la famille des Sadjides J. As. 1847, sér. 4 :
IX 409, X 396 (Extrait N° 11).

١٦٤ - بنو صعلوك

(ولاية المري)

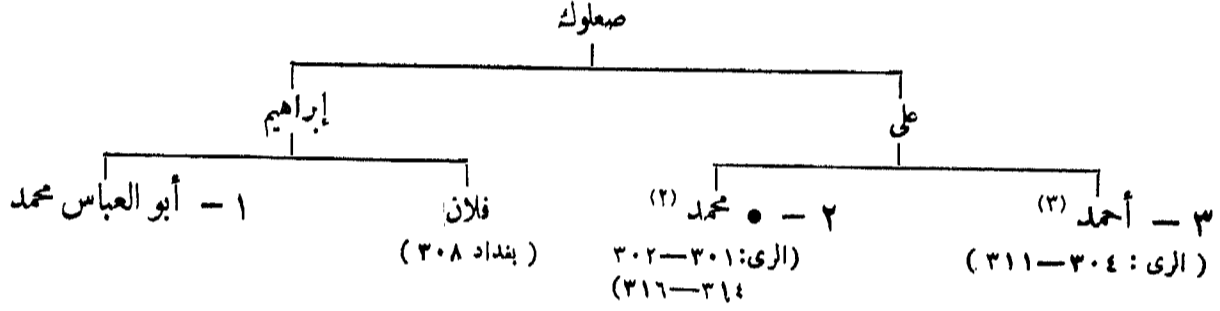

المراجع :

Zambaur: Contributions, 1, N° 35, 11, N° 285

Zambaur: Neue Khalifenmünzen p.11.

Defrémery: Memoires sur la famille des Sadjides J. As. 1847, sér. 4.
IX, 409, X 396 (Extrait N° 11)

١٦٥ - بنو سالار^(٤)

(١) بنو المرزبان أو بنو مسافر بأذربيجان وأران وتارم^(٥) : (الحاضرة أردبيل)

- | | |
|------------|--|
| سنة ٣٣٠ هـ | ١ - المرزبان [الأول] بن محمد ، (توفي سنة ٣٤٦) |
| ٣٤٦ | ٢ - جستبان بن المرزبان ، (توفي سنة ٣٤٩) |
| ٣٤٩ | ٣ - وهسودان [الثاني] بن محمد ^(٦) |
| ٣٥٥ | ٤ - إبراهيم [الأول] بن المرزبان ، (ظل يتناحسه حتى سنة ٣٥٥) |
| — | ٥ - المرزبان [الثاني] بن إسماعيل |
| ٣٨٧ | ٦ - إبراهيم [الثاني] بن المرزبان [الثاني] ، (إلى سنة ٤٢٠) ، (هزمه مسعود الفزنوي) |

كما أنه لم يكتب على هذه الصورة (سالار) ، انظر دائرة المعارف الاسلامية (الطبعة الفرنسية) . مادة « سالار » (Biélnier) بنو سالار . انظر ابن الأثير (ج ٨ ص ٢٨٩ - ٢٩١) . المترجم .
(٥) انظر ياقوت (المعجم ج ٢ ص ٣٤٣) . المترجم .
(٦) يكتبه ابن الأثير (ج ٧ ص ١٨٣) وهسودان . المترجم .

- (١) مدينة بما وراء النهر . انظر : ياقوت (المعجم ج ١ ص ٢٣٧) . المترجم .
(٢) انظر نقوده في (Ermitage, Inventaire p 176.)
(٣) قتله يوسف بن ديوداد في ذي الحجة سنة ٣١١
(٤) كتابة هذا الاسم دون تشديد اللام ليست صحيحة تماما ،

- (ب) بنو رواد^(١) في أذربيجان وجنزاه (كنجه) :
- سنة ٤٢٠ هـ ١ -- وهسوذان الثالث | بن مملان
- ٤٥٠ ٢ -- مملان بن وهسوذان ، (خضع للسلاجقة)
- ٥١١ ٣ -- ظهير الدين السلار بختيار^(٢)

نسب بني سلار

سلار

(صاحب شيران سنة ٣١٥)

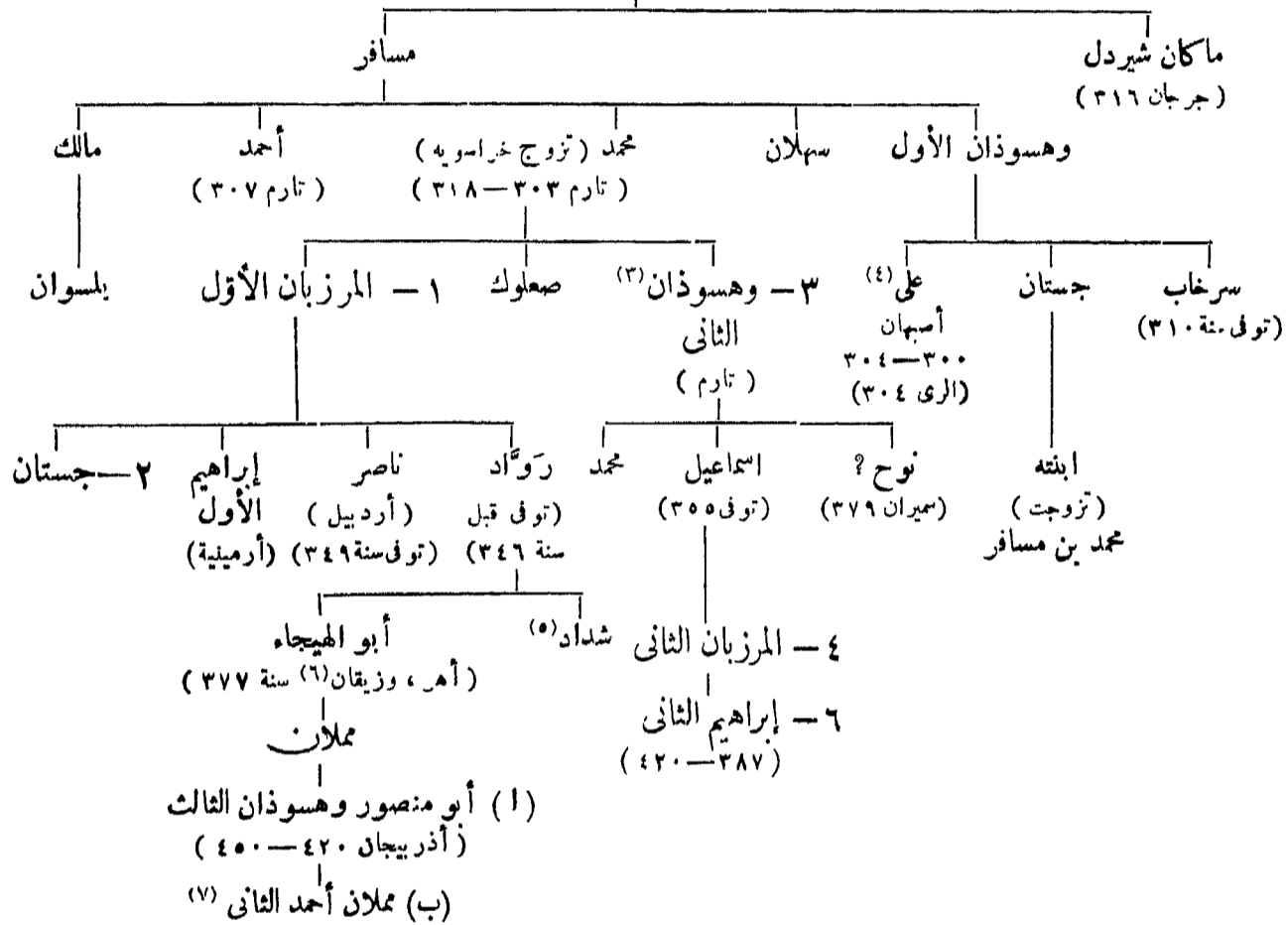

المراجع :

H. F. Amedroz : The Sallari and Rawwadi Rulers of Aderbeidjan

J. R. A. S. (1909) p. 174-6.

Cl. Huart : Les Mosafirides de l'Adherbaïdjan (Jubilée de

E. G. Browne, Cambridge 1922, p. 228).

Sachau : Verzeichnis N° 23. p. 14.

Justi : Iranisches Namenbuch p. 441.

Sauvaire, Lettres M. St. L. Poole (Coll. Ch. de l' Ecluse) J. R. A. S.

July 1881.

(٤) قتله عمه أحمد سنة ٣٠٧

(٥) جد بني شداد .

(٦) يذكر ابن حوقل (ص ٢٣٩) أن اسمها ورزقان .

المترجم .

(٧) ابنه آق سنقر الأحمديلى أتابك داود بن محمود السلجوقي ،

هزمه طغرل سنة ٤٢٦ ، ، قتل سنة ٥٢٧ ، حفيده خاص بك (٢)

(١) بنو الرواد ، انظر ابن الأثير (ج ٦ ص ٣١٥) ،

المترجم .

(٢) يذكر ابن القلانسي (ص ١٩٨) أن اسمه بختيار

حصن الدولة السلار . وأنه كان نائب ظهير الدين . المترجم .

(٣) يبدو أن كنيته ه (أبو منصور) ، قد ورد ذكرها

درم من أردبيل ، انظر : (Sauvaire I. c.) .

١٦٦ - الشروانشاهات

(أصحاب شروان^(١))

الدولة الأولى :

سنة ١٨٣ هـ	١ -	يزيد بن يزيد بن زائدة الشيباني ، (والى أرمينية في عهد هارون الرشيد ، توفي سنة ١٨٥)
		أسد بن يزيد ، ابن السابق (حاكم أرمينية) ١٨٥
		عيسى بن محمد بن أبي خالد ٢٠٥
		علي بن صدقة (المعروف بزريق) ٢٠٩
٢٠٩	٢ -	خالد بن يزيد بن مزيد
		حيدر بن كارس الأفشين التركي ٢٢٠
		خالد ، (المرة الثانية) ٢٢٧
—	٣ -	محمد بن خالد بن يزيد بن مزيد الشيباني ^(٢) ، (أرمينية ، شروان ، أذربيجان ، آران ، باب الأبواب)
—	٤ -	الهيثم بن خالد ، (اتخذ لقب شروانشاه)
—	٥ -	محمد بن الهيثم
—	٦ -	الهيثم بن محمد ^(٣)
٣٠٠	٧ -	علي بن الهيثم حول
٣١٥	٨ -	أبو طاهر بن فلان بن محمد
٣٣٧	٩ -	محمد بن أبي طاهر
٣٤٥	١٠ -	أحمد بن محمد
٣٧٠	١١ -	محمد بن أحمد
٣٨١	١٢ -	يزيد بن أحمد

(١) يذكر ياقوت (المعجم ج ٥ ص ٢٥٨) أن اسمها شروان . المترجم .

(٢) انظر ابن الأثير (ج ٧ ص ٢٨) . المترجم .

(٣) درهم من سنة ٣٣٠ (در بند) (Ermitage, Inv. P 307) .

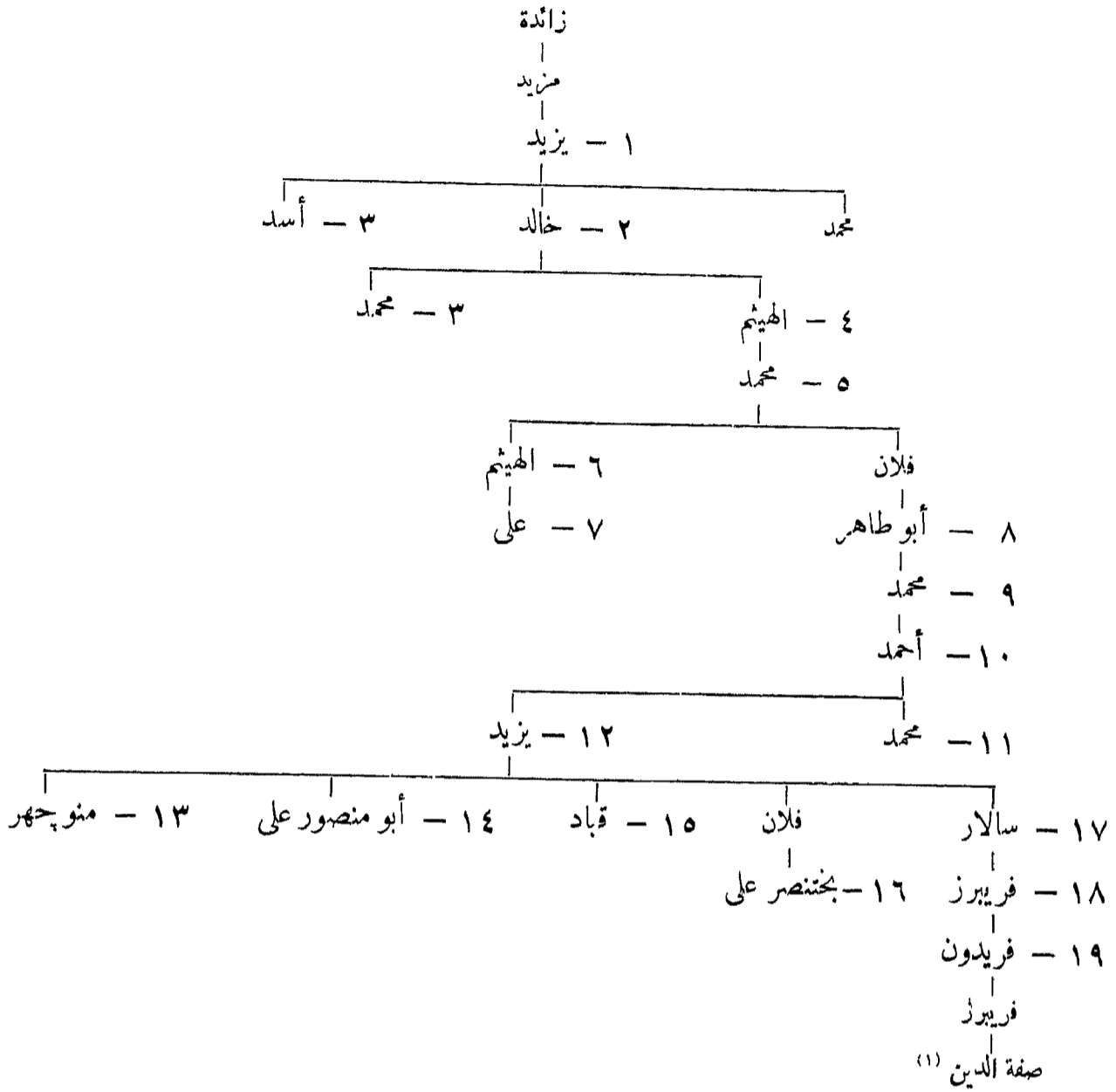

الشروانشاهات (أصحاب تماخي) (٢):

سنة ٤١٨ هـ		١٣ - منوچهر بن يزيد
٤٢٥		١٤ - أبو منصور علي بن يزيد
٤٣٥		١٥ - قباد بن يزيد
٤٤١		١٦ - بختنصر علي بن فلان بن يزيد
—		١٧ - سالار بن يزيد
٤٥٥	حول	١٨ - فريرز بن سالار
—		١٩ - فريدون بن فريرز
		<u>حكام شروان من الفرس:</u>
٩٠٣		منوچهر

(١) تزوجت أخمينتان بن منوچهر من بني خاقان .

(٢) أنظر ياقوت (المعجم ج ٥ ص ٢٩١) . المترجم .

سنة ٩٤٥ هـ	القاص بن اسماعيل صفي ، (حتى سنة ٩٥٤)
٩٥٨	عبد الله خان
	٩٨٦	}	حاكمان عثمانيان	.	عثمان باشا
	١٠٢٥			.	يوسف خان
١٠٤٣	فرح خان
١٠٤٥	حول	.	.	.	رستم
١٠٥١	»	.	.	.	خسرو سلطان
١٠٦٦	»	.	.	.	مهر علي خان
١٠٦٧	»	.	.	.	منوچهر خان
	الخ ...

الدولة الرابعة :

١١٨٠	فتح علي	•
١٢٠٣	عسكر بن محمد سعيد	•
١٢٠٣	قاسم خان ، (حتى سنة ١٢٠٩)	•
١٢٠٩	
١٢١٢	مصطفى خان ، (للمرة الثالثة) ، (حتى سنة ١٢٣٦)	•

المراجع :

- Justi : Iranisches Namenbuch p. 454.
 Barthold : Musulmanska Dynastii p. 295.
 Sachau : Verzeichnis N° 18, p. 12.
 Dorn : Mémoires Ac. Imp. 1840, 1. Versuch einer Geschichte
 der Schirwanhahe.
 Dorn : Museum Odessa.
 Fraehn : Nova Supplementa p. 149.
 Markoff : Inventaire de l'Ermitage p. 307.

١٦٧ - الخاقانيون

(أصحاب شروان)

الجيل الأول : (بنو كسران)

سنة ٥٥٠ هـ	حول	١ - أبو المظفر منوچهر بن كدران	
٥٥٦	»	٢ - أخستتان [الأول] بن منوچهر	•
٥٦٦	»	٣ - قرخزاد [الأول] بن منوچهر	
٥٧٥	»	٤ - كرشاسب بن فرخزاد (١)	•
٦٢٢	»	٥ - علاء الدين قريشيز بن كرشاسب	•
٦٤٩	»	٦ - أخستتان [الثاني] بن قريشيز	•

(١) نقش بياكو من سنة ٦٠٠ ؛ نقود باسم الخليفة الناصر .

٧١٧	»	٧٤٥	»	٧٧٤	»	٧٨٤	حول	١١	•	١٢	Δ	١٣	»	١٤	»	١٥	»	١٦	•	١٧	•	١٨	•	١٩	•	٢٠	•	٢١	•
٧١٧	»	٧٤٥	»	٧٧٤	»	٧٨٤	حول	١١	•	١٢	Δ	١٣	»	١٤	»	١٥	»	١٦	•	١٧	•	١٨	•	١٩	•	٢٠	•	٢١	•

الجيل الثاني :

٧٨٤	حول	١١	•	١٢	Δ	١٣	»	١٤	»	١٥	»	١٦	•	١٧	•	١٨	•	١٩	•	٢٠	•	٢١	•
٧٨٤	حول	١١	•	١٢	Δ	١٣	»	١٤	»	١٥	»	١٦	•	١٧	•	١٨	•	١٩	•	٢٠	•	٢١	•

المراجع :

- Barthold : Musulmanskia Dynastii, p. 296
 Sachau : Verzeichnis, N^{os}. 19 et 20, p. 13.
 Dorn : Versuch einer Geschichte der Schirwanschahe,
 Mém Ac. Imp. St. Pét. 1840. 1.
 Hammer : Geschichte des osmanischen Reiches. 1, p. 810.

(٤) قتلته الشاه طهماسب الصفوي سنة ٩٤٥ وأهبط البلاد لأخيه القاص .
 (٥) حارب القاص الحاكم الصفوي وظل يقاوم سنتين بمساعدة العثمانيين ، ثم طرده الفرس آخر الأمر .
 (٦) فر إلى داغستان عند الجراكسة بالقرم ثم لجأ سنة ٩٧٨ إلى دولت كيراي الأول . فتح لالا مصطفي البلاد نهائياً سنة ٩٨٧

(١) يذكر هدايت الله سيهر في كتاب « سلاطين إيران من ١٤٣ » أن اسمه فرخ يسار (المترجم) . استطاع بمعاونة بني آق قيونلو أن ينتصر على الشيخ حيدر الصفوي سنة ٨٩٨ ولكن الشاه اسماعيل الصفوي قتله سنة ٩٠٦
 (٢) عن نقوده أنظر : Fraehn : Nova Suppl. St. Pet. 1855 p. 150
 (٣) تزوج بـرى خاتم بنت شاه اسماعيل الصفوي ، قتله الشاه طهماسب في سنة ٩٤٢ ، عن نقوده أنظر : Fraehn, Nova Suppl. p. 150, 151

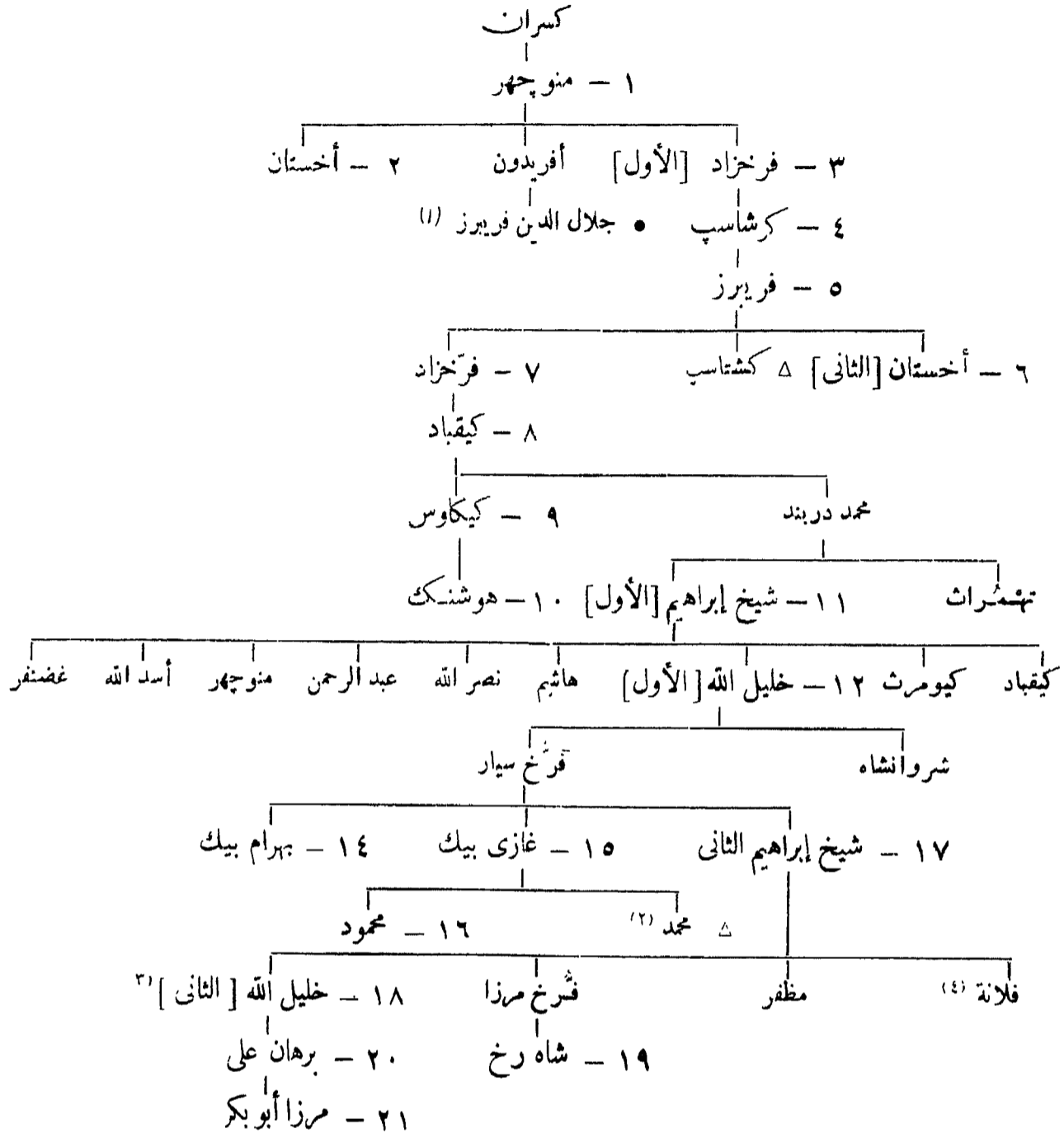

١٦٨ - خانات كنجه (جزه)

(إليزابت بول)

سنة ١١٦٠ هـ	شاه وردى	•
١١٧٤	محمد حسن	•
	فترة شغور خضمت فيما كنجه لابراهيم خليل ، أمير قراباغ ١١٩٥ - ١١٩٧	•
١١٩٨	حاجتي بك	•
١٢٠٠	الجواد	•
	١٢٢٠ الاحتلال الروسى	

(٤) من عمال العثمانيين ، أصبح والى طرايزون . نقش من سنة ٩٤٨ بجدار بقامة أرتة حصار بطرايزون . أنظر Halil Edhem: Revue. Hist. Ott fasc. 48 p. 349, N° 41.

(١) من نقوده أنظر : Ermitage p. 396. N° 32-37

(٢) تزوج فلانة بنت طهماسب (الأول) الصفوى

(٣) تزوجت إسماعيل الصفوى

١٦٩ - خانات شكى

(نوخه)

سنة ١٢١٢ هـ	محمد حسن	•
١٢١٩	مصطفى	•
١٢٢١	جمهر فلى	•
١٢٣١	إسماعيل خان	•
١٢٣٣	الاحتلال الروسى	

١٧٠ - خانات قرا باغ

سنة ١١٧٧ هـ	إبراهيم خليل	•
١٢١١	فترة شغور	
١٢١١	إبراهيم خليل، (للمرة الثانية)	•
١٢٢١	مهدى فلى خان	•
١٢٣٥	الاحتلال الروسى	

المراجع :

Fraehn : Nova Supplementa p. 191 - 193.

Markoff : Cat. Inv. de l'Ermitage p. 775-786.

١٧١ - بنو شداد بأران

(قرا باغ اليوم) ، الحاضرة جهزم (كنجه)

سنة ٣٤٠ هـ	١ - محمد بن شداد الروادى ^(٢) ، (مستقل حتى سنة ٣٤٤) .	
	فترة شغور .	٣٦٠ - ٣٤٤
٣٦٠	٢ - أبو الحسن لشكرى ^(٣) [الأول] بن محمد بن شداد	
٣٦٨	٣ - مرزبان بن محمد بن شداد ، (قتله فضل أخوه سنة ٣٧٥) .	
٣٧٥	٤ - المنصور الفضل بن محمد بن شداد	•
٤٢٢	٥ - أبو الفتح موسى بن الفضل	
٤٢٥	٦ - لشكرى [الثانى] على بن موسى	•
٤٤٠	٧ - أنو شيروان بن لشكرى	
—	٨ ∆ - أبو الأسوار شاور بن الفضل بن محمد	•
	ولاه ألب أرسلان على أرميلية ، (توفى سنة ٤٥٩) .	٤٥٧
٤٥٩	٩ - الفضل بن شاور ^(٤) ، (حامل السلاجقة ، توفى سنة ٤٦٦) .	
٤٦٦	١٠ - فضلون بن الفضل ، (خرج على أبيه) .	
	ضمت أران إلى ملك السلاجقة	٤٦٨

(٤) يذكر خليل آدم (ص ٢٤٣) أن اسمه أمير الفضل ، كما يذكر أن قد خلفه أشواط بن أبي الأسوار سنة ٤٦٠ ثم أمير الفضل سنة ٤٦١ . المترجم .

(١) بالقوقاز . انظر ابن خروازيه (ص ١٢٣) . المترجم .
(٢) يذكر خليل آدم « دول إسلامية ص ٢٤٣ » أن اسمه محمد بن شداد بن قرطق ، المترجم .
(٣) يسميه خليل آدم « ص ٢٤٣ » الشكرى . المترجم .

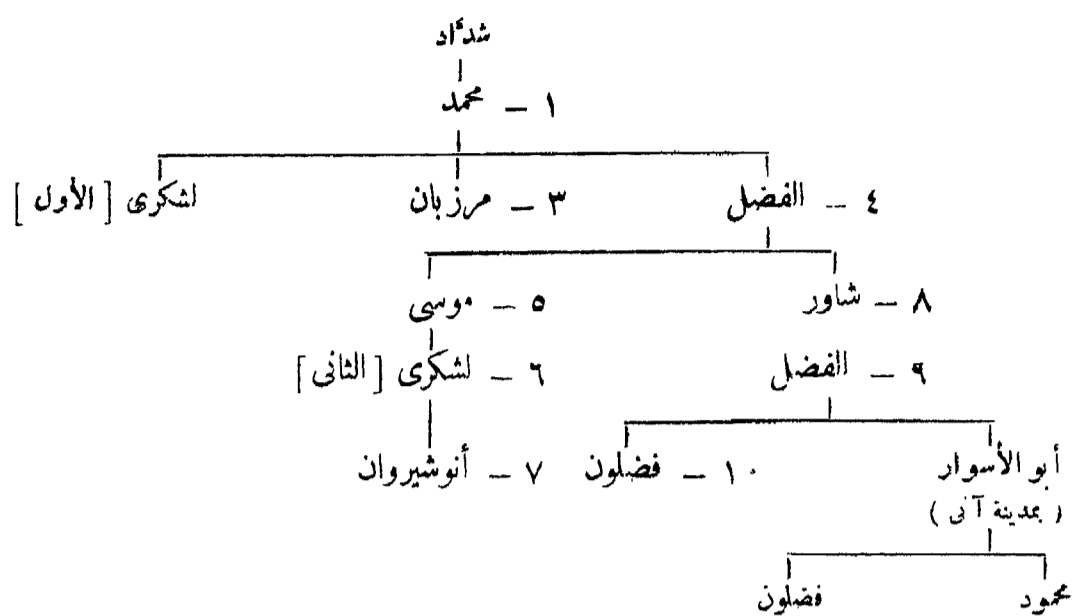

المراجع :

- Bondâri : Chronique (éd. Houtsma p. 31. note f.)
 Sachau : Verzeichnis N°. 22, p. 14.
 Barthold : Musulmanskia Dynastii p. 294.
 Justi : Iranisches Namenbuch p. 143.
 Markoff : Collections Scientifique. VII. St. Petersb. p. 25.
 Markoff : Inventaire de l'Ermitage p. 309.

١٧٢ - بنو هاشم

أصحاب باب الأبواب (مدينة الباب ، دربند)

سنة ٢٥٥ هـ	١ - هاشم بن سراقه ، (حاكم عباسي أعلن استقلاله)
٢٧١	٢ - عمرو بن هاشم
٢٧٢	٣ - محمد بن هاشم ، (أسره حاكم السريز ^(١) سنة ٢٩٢)
٣٠٣	٤ - عبد الملك بن هاشم
٣٢٧	٥ - أحمد بن عبد الملك ، (أقصى عدة مرات)
٢٦٦	٦ - ميمون بن أحمد
٣٨٧	٧ - محمد بن أحمد ، (قتل بعد عشرة أشهر من حكمه)
٣٨٧	٨ - لشكري بن ميمون
٣٩١	٩ - المنصور بن ميمون ، (غزا الروسيون البلاد سنة ٤٢٣).
٤٢٥	١٠ - عبد الملك بن منصور
٤٣٤	١١ - منصور بن عبد الملك ، (قتل سنة ٤٥٧)
٤٥٧	١٢ - عبد الملك بن لشكري ، (ولاه شروافشاہ ثم عزل بعد ذلك)
—	١٣ - ميمون بن منصور ، (خاتمة الدولة)

المراجع :

- Barthold : Musulmanskia : Dynastii p. 294.
 Sachau : Verzeichnis, N°. 21, p. 13.

(١) انظر ابن الأثير (ج ٧ ص ٤٥) وإبوت (ج ٥ ص ٨٠) . المترجم .

(نسب بنى هاشم)

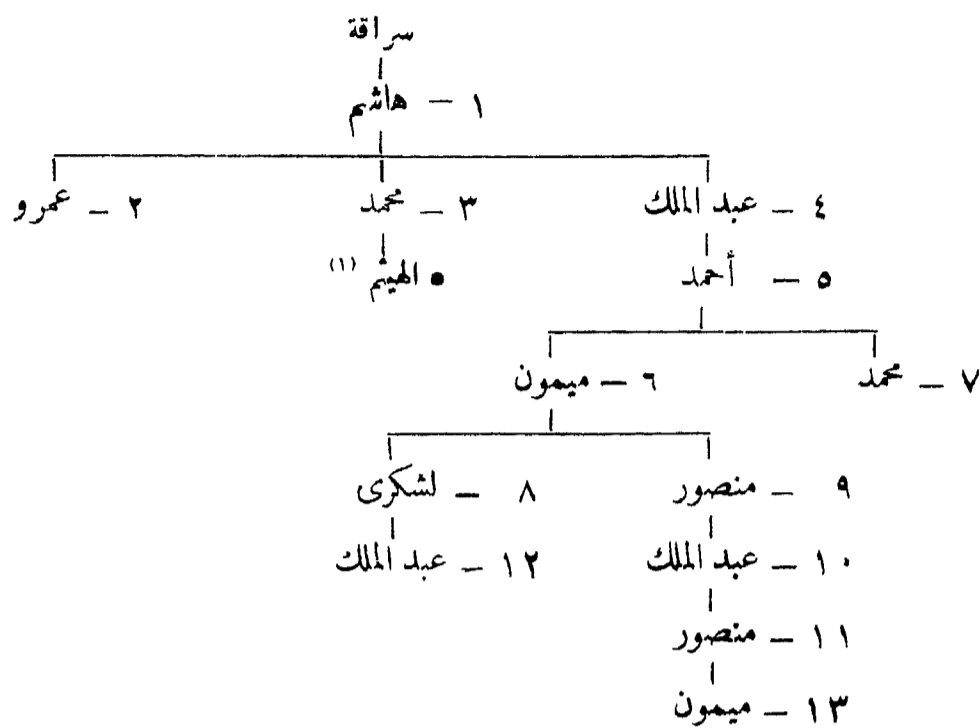

١٧٣ - بنو دابويه

اسهيدان أصحاب طبرستان و كيلان (الحاضرة فومن)

سنة ٢٥ هـ	١ - كيل بن كيلانشاه ^(٢) ، (صاحب طبرستان ورويان) ، (٤٢) ^(٣)
٤٠	٢ - دابويه (دابويه) بن كيل (٥٧)
٥٦	٣ - خورشيد [الأول] بن كيل (٧٣)
٩٠	٤ - فرخان (أوفر و خان) بن دابويه ، (اتخذ لقب اسهيد ، أول غزوة عربية) (١٠٧)
١٠٣	٥ - داد برجمهر ^(٤) بن فرخان (١٢٠)
١١٦	٦ - سارويه بن فرخان (١٣٣)
١١٦	٧ - خورشيد [الثاني] بن داد برجمهر ^(٥) ، (تولى بيلاد الديلم سنة ١٤١) (١٣٣)
	غزوة يزيد بن المهلب ثم عمر بن الهلاء

المراجع :

ابن اسفنديار : تاريخ طبرستان (جلد أول تصحيح عباس اقبال
 أستاذ دانشگاه) : و (ترجمة براون) .

(٢) سنوات منقوشة على السكة وفق تقويم طبرستان .
 (٤) يذكر ابن اسفنديار (ص ١٦٥) أن اسمه داذمهر . المترجم .
 (٥) يذكر المرجع السابق (ص ١٧٠) أن اسمه خورشيد
 ابن داذمهر . المترجم .

(١) دوهم من سنة ٣٣٠ ، انظر : P'Ermitage: Inventaire: P. 307
 (٢) يذكر ابن اسفنديار « تاريخ طبرستان ص ١٥٤ » أن اسمه
 جيل بن كيلانشاه أو كيل بن كيلانشاه ، المترجم .

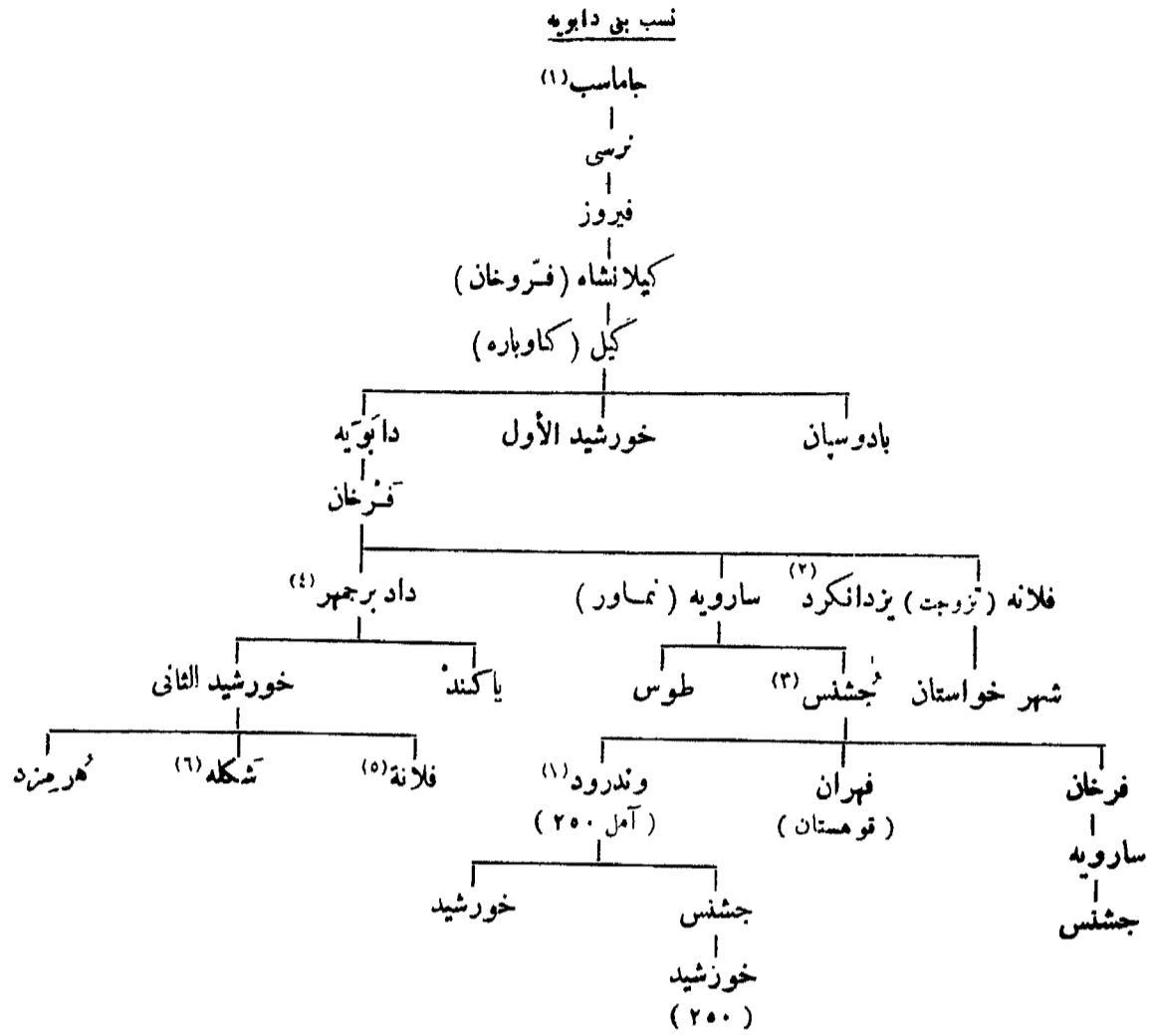

١٧٤ - ولاة طبرستان من العرب

سنة ١٤١ هـ	عمر بن العلاء	•
١٤٨	خالد بن برمك	•
١٥٤	عمر بن العلاء ، (للمرة الثانية)	•
١٥٨	سميد بن ذعلج	•
١٦٢	عمر بن العلاء ، (للمرة الثالثة)	•
١٦٦	أبو صالح يحيى بن داود بن ممدود الحرشي	•
١٦٧	عمر بن العلاء ، (للمرة الرابعة)	•
—	قديس ^(٨)	•
١٧٠	سليمان بن المنصور	•
١٧١	هاني بن هاني	•

المراجع : Zahiraddin. (éd. Dorn.)

ابن اسفنديار : تاريخ طبرستان (نشره عباس اقبال) .

Mordtmann : Die Münzen mit Pehlwi legenden. Z D M G. 1865, p. 485-1879, 110

دائرة المعارف الإسلامية (الطبعة الفرنسية) مادة : طبرستان (cl.Huart)

Justi : Iranisches Namenbuch p. 430.

(١) جاماسب بن قباد أنظر : ابن اسفنديار « تاريخ طبرستان » ص ١٥٣ . المترجم ،
(٢) أنظر المرجع السابق (ص ١٧٢) . المترجم .
(٣) أنظر المرجع السابق (ص ١٧١) . المترجم .
(٤) أنظر ص ٢٨٤ . المترجم .
(٥) تزوجت الخليفة المنصور .
(٦) تزوجت العباس بن محمد بن علي العباسي .
(٧) يذكر ابن اسفنديار (ص ١٧١) أن اسمه وندرتد . المترجم
(٨) قطعة نقود باسمه بمجموعة المؤلف .

١٧٥ - آل باوند بمازندران

الدولة الأولى : (اسپيدان)

سنة ٤٥٥ هـ	١ - باو
٥٩	٢ - ولاش ، (فترة شغور)
٦٨	٣ - سُرخاب [الأول] بن باو
١١٠	٤ - مهتر مردان بن سرخاب
١٣٥	٥ - سرخاب [الثاني] بن مهر مردان
١٥٥	٦ - شروين [الأول] بن سرخاب
١٨١	٧ - شهريار [الأول] بن شروين
٢١٠	٨ - شاپور [جعفر] بن شهريار
٢٢٢	٩ - قارن بن شهريار ، (أسلم سنة ٢٢٢٧)
٢٥٣	١٠ - رستم [الأول] بن سرخاب بن قارن
٢٨٢	١١ - شروين [الثاني] بن رُستم
٣١٨	١٢ - شهريار [الثاني] بن شروين
	• رستم بن شروين ^(١) حول سنة ٣٣٥ - ٣٧٠
٣٥٥	١٣ - دارا بن رستم بن شروين
٣٥٨	١٤ - شهريار [الثالث] بن دارا ، (قتله قابوس بن وشكبير)
٣٩٦	١٥ - رستم [الثاني] بن شهريار ، (حتى سنة ٤٤١)
	• فتح قابوس بن وشكبير مازندران ٣٩٧
	• شروين بن محمد حول سنة ٤٠٠

الدولة الثانية : (ملوك الجبال)

٤٦٦	١ - حسام الدولة شهريار بن قارن
٥٠٣	٢ - نحم الدولة قارن بن شهريار
٥١١	٣ - شمس الملوك رستم بن قارن ، (مطالب بالحكم حتى سنة ٥١٥)
٥١١	٤ - علاء الدولة علي بن شهريار ^(٢)
٥٣٤	٥ - شاه غازي بن علي ، نصره الدولة ^(٣)
٥٦٠	٦ - علاء الدولة حسن بن رستم
٥٦٧	٧ - حسام الدولة أركشير بن حسن ^(٤)
٦٠٢	٨ - شمس الملوك رستم بن أركشير ، (قتل غيلة في ٢١ شوال سنة ٦٠٦)
	• فتح خوارزمشاه محمد مازندران ٦٠٦

بعض الدولة ، انظر تاريخ طبرستان (ص ١٠٧) . المترجم . تزوجت ابنته شهريوارش بن هزارسب البادوسباني بمدينة رستم دار . دينار من سنة ٥٥١ / ٥٥٢ يذكر خليل آدم (ص ١٩٧) أن اسمه شهرنوش . المترجم .
(٤) حارب هزارسب [الثاني] بن شهريوارش (شهرنوش) البادوسباني .

(١) عن تقوده أنظر : (Zambaur: Bontributions, III, p. 22-26)
(٢) أكرم وفادة مسعود بن محمد السلجوقي .
(٣) غزا الموت سنة ٥٥٢ ، اشترك مع ايناك حاكم جرجان في محاربة سنجر سنة ٥٥٧ ، حارب الفز سنة ٥٥٨ كما حارب مؤيد قائد السلطان أرسلان بقومس . هو رستم بن علي بن شهريار وبقته

الدولة الثالثة : (الكينسخوارية) ^(١) عمال الايلخانات بآمل.

سنة ٦٣٥ هـ	حسام الدولة أردشير بن كينسخوار
٦٤٧	شمس الملوك محمد بن أردشير ، (قتله أبة سنة ٦٦٥)
٦٦٥	علاء الدولة علي بن أردشير
٦٧٥	تاج الدولة يزديجرد بن شهریار
٦٩٨	ناصر الدولة شهریار بن يزديجرد
٧١٤	ركن الدولة كينسخرو بن يزديجرد
٧٢٨	شرف الملوك بن كينسخرو
٧٣٤	نفر الدولة حسن بن كينسخرو ^(٢) ، (حتى سنة ٧٥٠)

المراجع :

Melgunoff : Das südliche Ufer des Kaspischen Meeres 50 ss.
 ابن اسفنديار : تاريخ طبرستان (ترجمه برون) . (Gibb. Mem. 11, 58).
 ونشره عباس اقبال .
 Dorn : Südliche Küstenländer (1. Sehireddin 270. 323 etc).
 Barthoid : Musulmanskia Dynastii p. 290.
 دائرة المعارف الاسلامية (الطبعة الفرنسية) . مادة : باوند (Cl. Huart)
 Zambaur : Contributions, III, 16 N° p. 472).
 Casanova : Les Ispehbeds de Firim (Jubilé E.G. Browne).
 p. 117-126.
 Sachau : Verzeichmis, N° 3, 4; 5 ; p. 5, 6, 7.
 Rehatsek : The Baw and Gaobarah Sephabuds . . .
 J. Bombay Br. RAS. XII. 1876, 410.

١٧٦ - بنو أفراسياب بمازندران

سنة ٧٥٠ هـ	أفراسياب (قتل صهره نفر الدولة حسن آخر الباونديين)
٧٦٠	كيا نفر الدين جلاوى
—	كيا كشتاسب ، (صهر حسن الباوندى)
—	إسكندر الشيخى بن أفراسياب ، (قتله تيمور)
—	كيا حسن بن كُستاسب بن أفراسياب ، (حتى سنة ٩٠٩)
٩٠٩	فتح الشاه إسماعيل الصفوى مازندران

المراجع :

Justi : Iranisches Namenbuch p. 431
 Sachau : Verzeichnis N°. 6, p. 7.
 Zambaur : Contributions, III, p. 22-26.

(٢) يذكر خليل آدم (ص ١٩٥) أن أبناء نفر الدين حسن م : كيكارس وشمس الملوك وشرف الملوك وشاه غازى . المترجم .

(١) يسميهم خليل آدم «دول إسلامية من ١٩٥» كندخوارية . المترجم .

نسب آل باوند

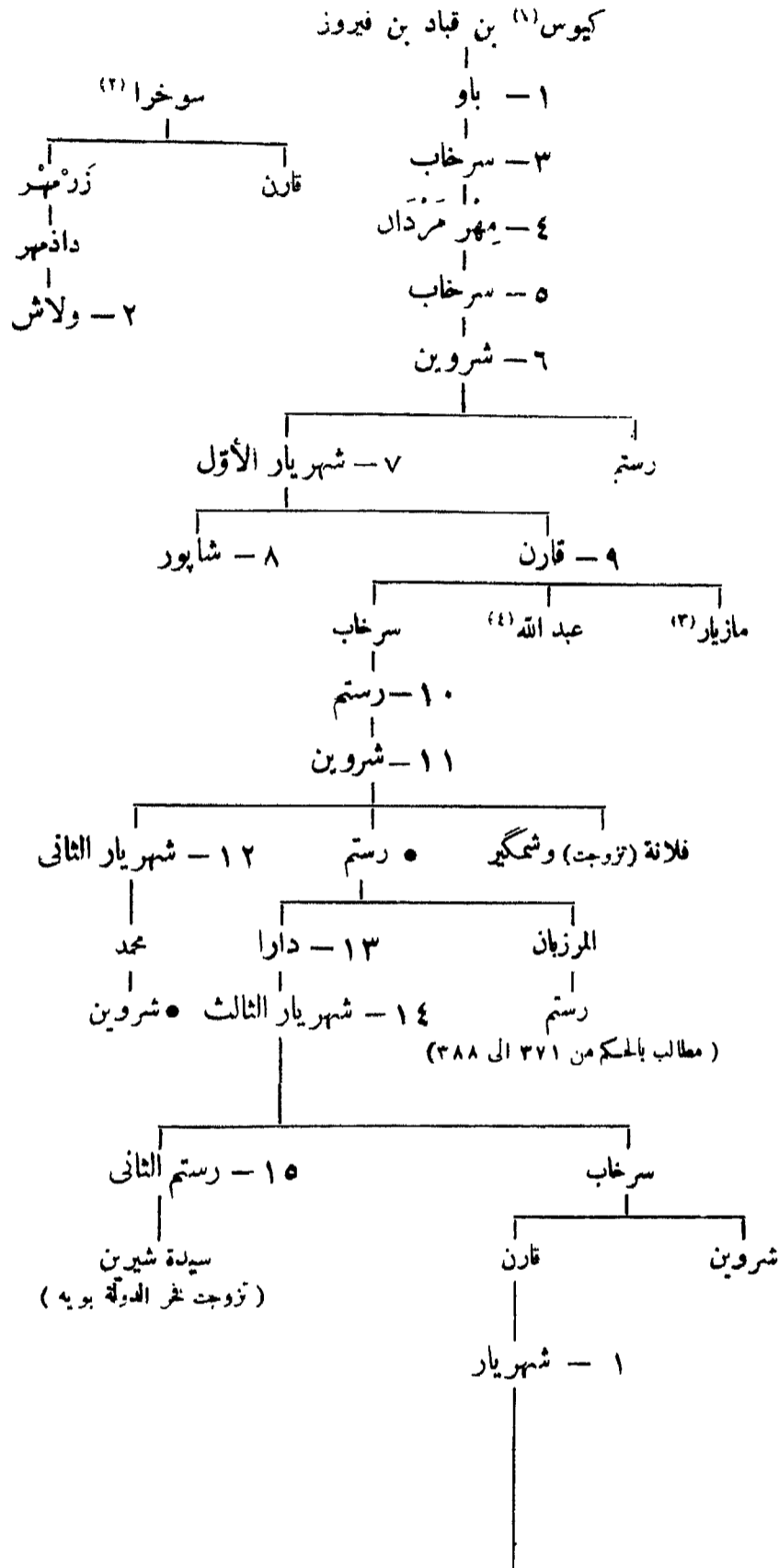

الدولة الأولى (الاسمينيدان)

(١) ٢٢٢-٢٢٤). كاتبه أبو الحسن علي بن سهل الطيب اليهودي المشهور شيخ الرازي .
(٤) أنظر: Sammlung Fonrobert, I. p. 324

(١) أنظر تاريخ طبرستان (١٥٢) . المترجم .
(٢) المرجع السابق (ص ١٥١) . المترجم .
(٣) اشترك في ثورة الأفشين وهزمه عبد الله بن طاهر

(تابع آل باوند)

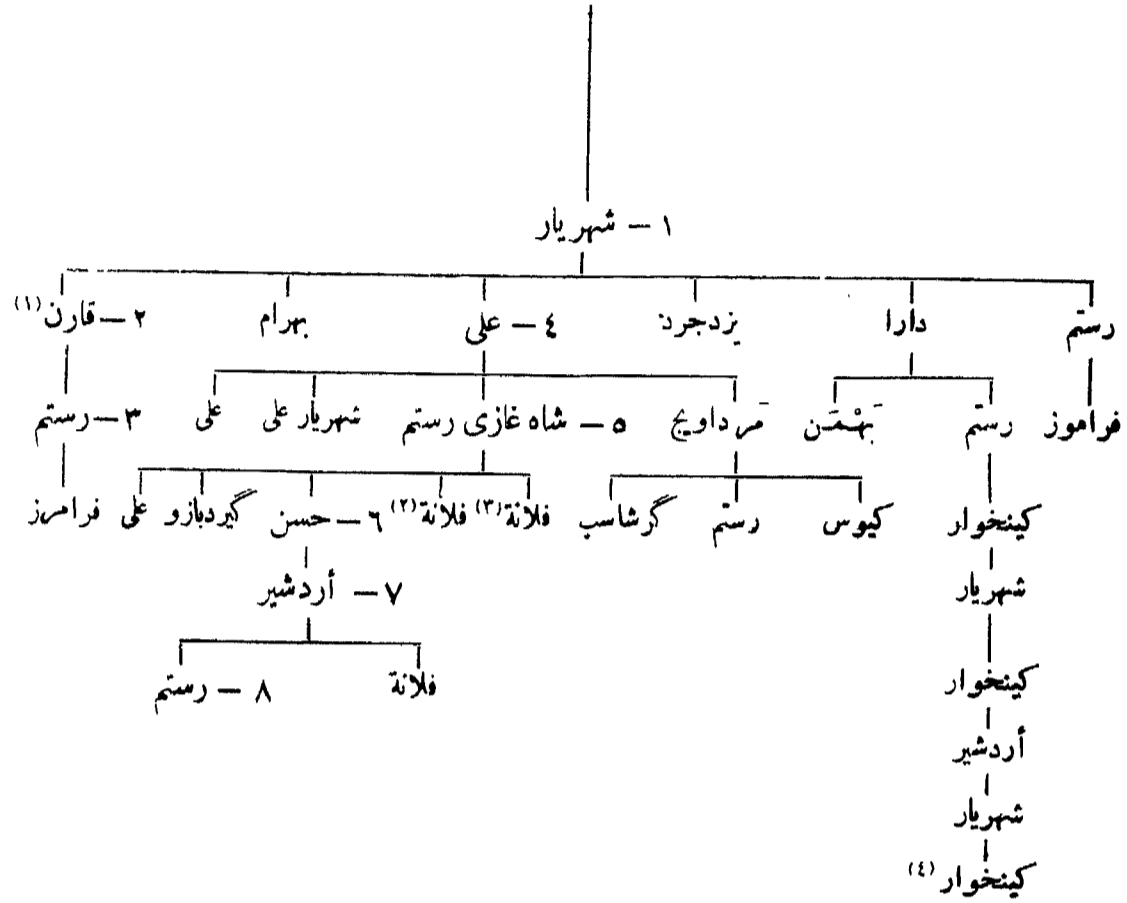

الدولة الثانية (ملوک الجبال)

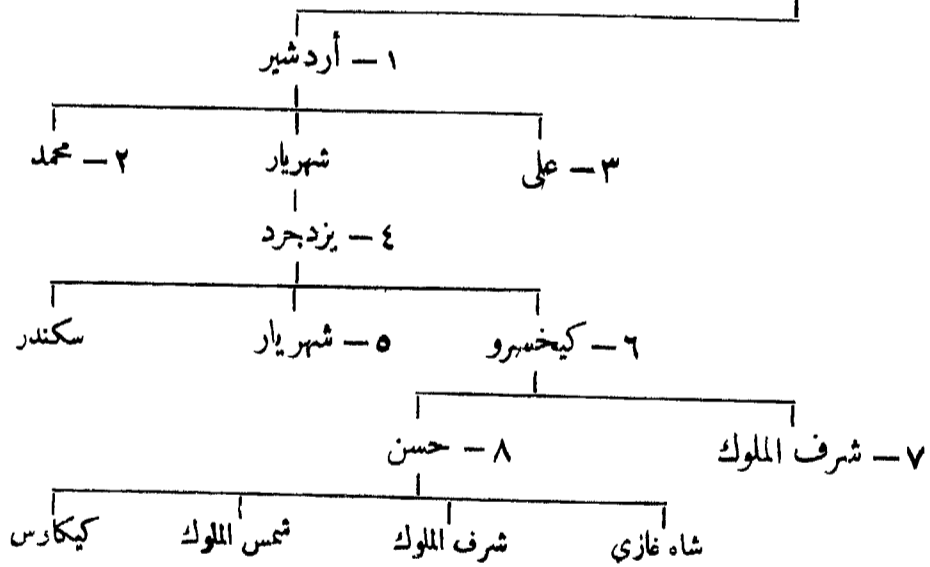

الدولة الثالثة (السکینجوزاریة)

(۱) تزوج ابنة محمد بن ملکشاه ، أنظر السلاجقة .
(۲) تزوج ابنة محمد بن ملکشاه ، أنظر السلاجقة .
(۳) تزوجت بزرک أمید صاحب الموت .
(۴) تزوج أولا : ابنة جلال الدین حسن (الثالث) الباطنی .
ثانيا : ابنة أردشیر بن حسن الباوندی .

(۱) تزوج ابنة محمد بن ملکشاه ، أنظر السلاجقة .
(۲) تزوجت شهریواش (شهرنوش . أنظر ص ۲۸۶)
البهادوسپانی .

١٧٧ - بنو بادوسپان^(١)

رستمدر (رويان، نور، كجور)

(قائمة نسبه)

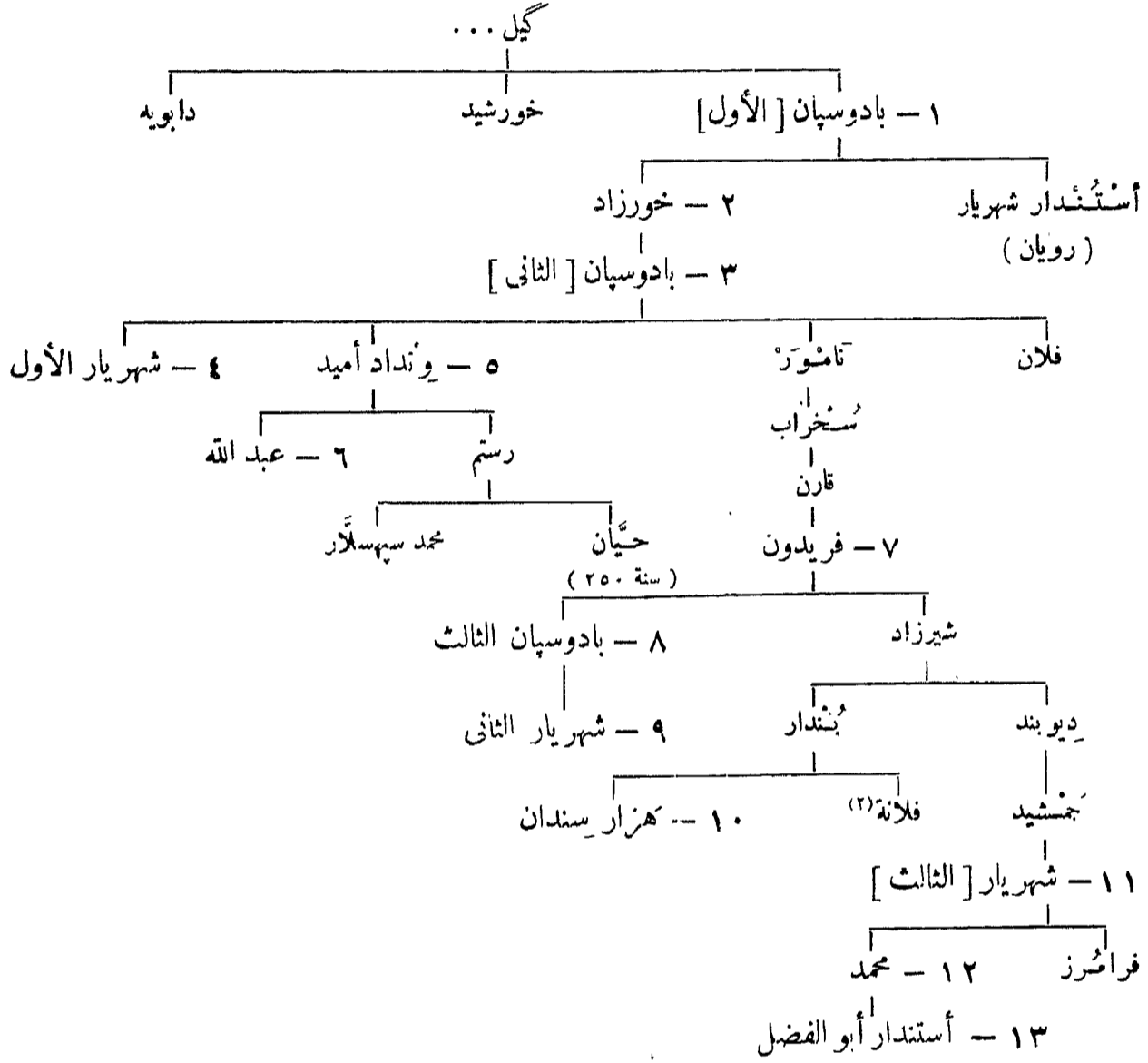

الجيل الأول :

سنة ٤٠	١ - بادوسپان [الأول] بن گیل
٧٥	٢ - خورزاد بن بادوسپان
١٠٥	٣ - بادوسپان [الثانی] بن خورزاد ^(٣)
١٤٥	٤ - شهریار [الأول] بن بادوسپان
١٧٥	٥ - ونداد امید بن بادوسپان

(١) بادوسپان لقب وليس من أسماء الأعلام .

(٢) تزوجت مردا بیج بن زیار .

(٣) فتح کیلان بعد سقوط بنی دابویه .

٢٠٧	٦ - عبد الله بن ونداد أميد ^(١)
٢٤١	٧ - فريدون بن قازن بن شهريار ^(٢)
—	٨ - بادوسپان [الثالث] بن فريدون ^(٣)
٢٥٩	٩ - شهريار [الثاني] بن بادوسپان
٢٧٤	١٠ - هزار سندان بن بندار بن شيرزاد ^(٤)
٢٨٦	١١ - شهريار [الثالث] بن جمشيد بن ديوبند
٣٢٧	١٢ - شمس الملوك محمد بن شهريار
٣٤٠	١٣ - أستندار أبو الفضل بن محمد ، (حتى سنة ٣٥٤)

الجيل الثاني :

٣٥٤	١٤ - حسام الدين زرین کمر [الأول] بن فرامرز بن شهريار [الثالث]
٣٨٦	١٥ - سيف الدين باحرب بن زرین کمر
٤١٣	١٦ - حسام الدين أردشير [الأول] بن باحرب
٤٣٨	١٧ - نخر الدولة نامور (أو نماور) [الأول] بن شهريار
٤٧٠	١٨ - عز الدولة هزارسپ [الأول] بن نامور
٥١٠	١٩ - شهر يواش بن هزارسپ ^(٥)
٥٢٣	٢٠ - كيكاس بن هزارسپ
٥٦٠	٢١ - هزارسپ [الثاني] بن شهريواش ^(٦)
٦٠٦	٢٢ - حسام الدين ^(٧) زرین کمر [الثاني] بن جستان
٦١٠	٢٣ - شرف الدين بيستون بن زرین کمر
٦٢٠	٢٤ - نخر الدولة نامور [الثاني] بن بيستون ^(٨)
—	٢٥ - حسام الدولة أردشير [الثاني] بن نامور ^(٩)
٦٣٣	٢٦ - شهر اكيم گاو باره بن نامور ^(١٠)
٦٧١	٢٧ - نخر الدولة نامور [الثالث] بن گاو باره
٧٠١	٢٨ - ملك شاه كيخسرو بن گاو باره
٧١١	٢٩ - شمس الملوك محمد بن كيخسرو
٧١٧	٣٠ - ناصر الدين شهريار بن كيخسرو ^(١١)
٧٢٥	٣١ - تاج الدولة زيار بن كيخسرو
٧٣٤	٣٢ - جلال الدولة اسكندر بن زيار
٧٦١	٣٣ - نخر الدولة شاه غاري بن زيار
٧٨٠	٣٤ - عضد الدولة (أو عز الدولة) قباد بن شاه غاري
٨٠١	٣٥ - سعد الدولة طوس بن زيار ^(١٢)
٨٠٧	٣٦ - كيومرث بن بيستون ^(١٣) بن كستهم بن زيار

(٨) يذكر خليل آدم (ص ١٩٧) أنه ابن بيستون المترجم .
 (٩) مع اسكندر أخيه صاحب نائل (بين آمل وشالوس)
 (١٠) يذكر خليل آدم (ص ١٩٧) أنه ابن بيستون . المترجم .
 (١١) يذكر خليل آدم (ص ١٩٧) أن اسمه نصير الدولة .
 المترجم .
 (١٢) غزا تيمور ملازندان .
 (١٣) أدخل التشيع الى رويان أنظر خليل آدم (ص ١٩٧) .
 المترجم .

(١) يذكر هدايت الله في كتابه «سلاطين إيران» ان اسمه ونداد أميد . المترجم .
 (٢) عامل حسن بن زيد العلوي
 (٣) عامل حسن بن زيد العلوي
 (٤) ربما يكون اسمه هرو سندان . صهر مرادويج بن زيار
 (٥) يذكر خليل آدم (ص ١٩٧) أن اسمه شهرنوش . تزوج ابنة شاه قازي رستم بن علي الباوندي . المترجم .
 (٦) حارب حسام الدولة أردشير بن حسن الباوندي .
 (٧) حسام الدولة . أنظر خليل آدم (ص ١٩٧) المترجم .

الجبل الثالث : أصحاب مدينة نور (شمال غرب آمل)

سنة ٨٥٧ هـ	٣٧ -	كيكاوس بن كيوموث ، (خلف أباه نور)
٨٨١	٣٨ -	جهانگیر بن كيكاوس بن كيوموث
٩١٤	٣٩ -	كيومرث بن جهانگیر
—	٤٠ -	بهمن (الأول) بن جهانگیر ^(١)
—	٤١ -	بيستون بن جهانگیر ^(٢)
٩١٦	٤٢ -	بهمن الثاني بن بيستون ^(٣)
٩٥٦	٤٣ -	كيومرث بن بهمن (الثاني) ^(٤)
—	٤٤ -	أويس بن فلان بن بيستون ^(٥)

الجبل الرابع : في كنجور (أو كندجود غربى نور)

٨٥٧	٤٥ -	إسكندر بن كيومرث ^(٦)
٨٨٠	٤٦ -	تاج الدولة بن إسكندر
—	٤٧ -	ملك أشرف بن تاج الدولة ^(٧)
—	٤٨ -	كيكاوس بن أشرف ^(٨)
—	٤٩ -	كيومرث بن كيكاوس ، (توفى سنة ٩٦٣)
٩٦٣	٥٠ -	جهانگیر بن كيكاوس بن أشرف ^(٩)
—	٥١ -	ملك محمد بن جهانگیر ^(١٠)

المراجع : ابن اسفنديار : تاريخ طبرستان (ترجمة براون) مجموعة جب التذكارية
ونسخة أخرى نشرها عباس اقبال .

Melgunoff : Das südliche Ufer des Kaspischen Meeres.

Doñ : Mémoires de PAc. Imp. St. Pét. XXIII (1877) 103.

Justi : Iranisches Namenbuch, p. 433, 434.

Sachau : Verzeichnis, N^{os}. 7, 8 et 9, d. 7-9.

Barthold : Musulmanskia Dynastii p. 292.

- (١) خرج على أخيه كيومرث فأمر بقتله .
(٢) خرج على أخيه بهمن فأمر بقتله .
(٣) تزوج أولا : أخت عبد الكريم بن محمد صاحب مازندران
ثانيا : أخت السلطان أحمد كيا الحسينى الجيلانى .
(٤) حامل شاه طهماسب الصفوى .
(٥) من أتباع شاه طهماسب .
(٦) سجنه أخوه كيكاوس بعض الوقت .
(٧) حارب بيستون صاحب نور ونزل عن العرش لابنه
كيكاوس ، توفى سنة ٩٢١
(٨) تزوج ابنة أحمد بن حسن صاحب كيلان ، دس له ولده جهانگیر
الم سنة ٩٥٠
(٩) تزوج أخت أحمد الثاني بن حسن الثاني صاحب كيلان وخرج
على طهماسب ، سجن بالموت ومات فيها .
(١٠) حامل طهماسب ، انتصر على الفرس ، استؤنف القتال
سنة ٩٨٣

١٧٨ - بنو جستان

(بلاد الديلم)

- المرزبان بن جستان : (بارى ١٨٩)
- جستان ، (الحرب فى الجبل سنة ٢٥٢)
- وهسودان بن جستان ، (مند محمد بن الفضل بن بيان)
- جستان ، (٢٩٠)
- على بن وهسودان^(١) ، (حاكم أسهبان من ٣٠٠ الى ٣٠٤ والرى ٣٠٧ . توفى سنة ٣٠٧)
- المرزبان بن الحسن بن خراسم^(٢) ، (٤٢٠)
- كامرو الديلمى ، (صاحب ساوة من ٤٣٠ إلى ٤٣٤)

المراجع : Justi: Iranisches Namenbuch., p. 440

(نسب بنو جستان)



١٧٩ - العلويون بطبرستان

(الماضى آمل و سارى)^(٣)

بنو الحسن :

- ١ - الحسن بن زيد بن محمد سنة ٢٥٠ هـ
- ٢ - محمد الداعى بن زيد ، القائم بالحق ٢٧٠
- احتل السامانيون طبرستان ٢٨٧ - ٣١٠

بنو الحسين :

- ٣ - أبو محمد الحسن الأطروش ، الناصر ، ابن على . (زميل محمد بن زيدى الهندية) ٣٠١
- ٤ - الحسن بن القاسم بن الحسن بن على ، الداعى الصغير ٣٠٤
- ٥ - أبو الفضل جعفر الثائر فى الله بن محمد بن الحسن الأطروش ٣١٦
- ٦ - أبو عبد الله محمد المهدي بن الحسن الداعى ، (توفى سنة ٣٦٠) —
- ٧ - أبو الحسين أحمد المؤيد ، عضد الدولة بن الحسين الثائر بن هرون —
- (توفى فى ذى الحجة سنة ٤٢١) —
- ٨ - أبو طالب يحيى الناطق بالحق ، (توفى سنة ٤٤٤) ٤٢١

(١) أو وهسودان : المترجم .

(٢) ابن خراسم . انظر ابن الأثير (ج ٩ ص ٢٦٣) . المترجم .

(٣) سارى أو سارية . انظر ابن المقديري (ص ٥٨) . المترجم .

١٨٠ - ولاية العلويين بطبرستان

- سنة ٣١٠ هـ
- ليلى بن النعمان^(١) ، (أمير جيش الأطروش ، حاكم جرجان ، توفي سنة ٣٠٩)
 - سرخاب بن دهبودان^(٢) الديلمي ، (قائد جند الأطروش)
 - ماكان بن كالى^(٣) ، (حاكم استراباد ، حارب السامانيين ومرادويج بن زيار ،
 - (توفي سنة ٣٢٩)
 - الحسن ، (تزوج ابنة ركن الدولة)
 - احتل بنو بويه طبرستان ثم احتلها بنو زيار
- ٣٢٩

المراجع : ابن اسفنديار : تاريخ طبرستان (ترجمة براون) . (Gibb Mém. 11. p. 47-58) .
 ونسخة أخرى نشرها عباس اقبال .
 Sachau : Verzeichnis N^o. 11-13, p. 10.

١٨١ - السادة الحسينيون بمازندران

(أصلهم غير معروف)

١ - قوام الدين المرعشي
 (٧٦٠ - ٧٨١)

كالى الدين

٢ - على

(٨٠٩ - ٨٢٠)

٣ - مرتضى

(٨٢٠ - ٨٣٧)

٤ - محمد

(٨٣٧ - ٨٥٦)

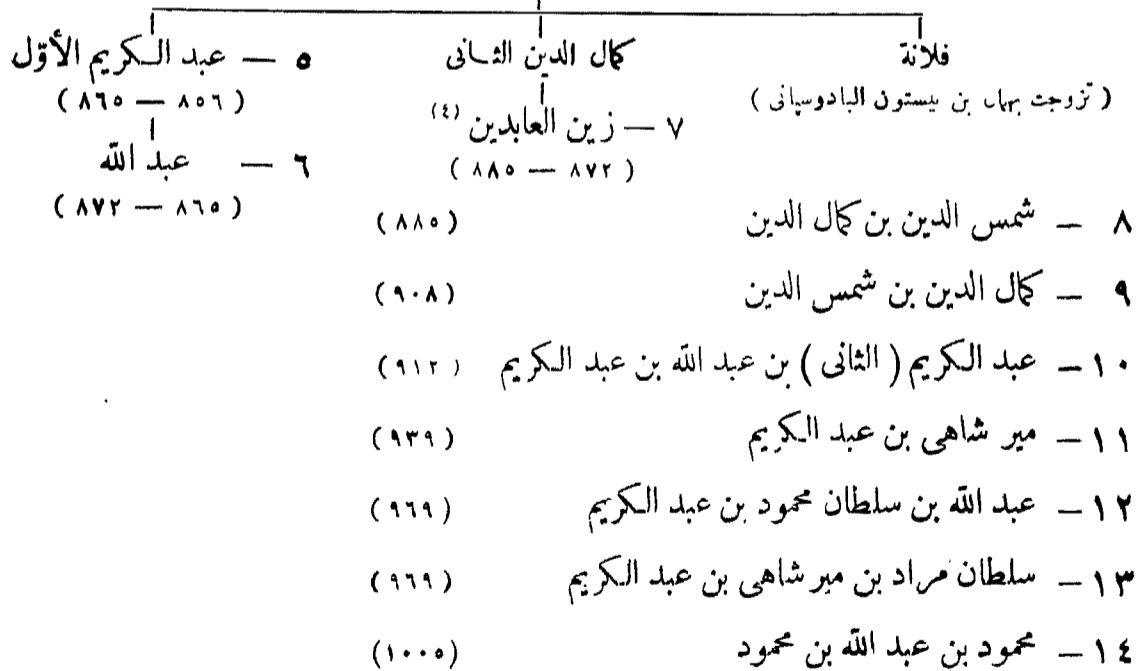

(١) ماكان بن كالى . المترجم .
 (٤) تكملة هذه القائمة من كتاب « دول إسلامية لتحليل آدم
 ص ٣٠٢ . المترجم .

(١) انظر ابن الأثير (ج ٨ ص ٢٥٩) . المترجم .
 (٢) انظر تاريخ طبرستان (ص ٢٨٤) . المترجم .
 (٣) يذكر صاحب الكتاب السابق (ص ٢٨٤) ان اسمه

١٨٢ - بنو كيا بگيلان^(١)

(حسينيون أصلهم غير معروف)

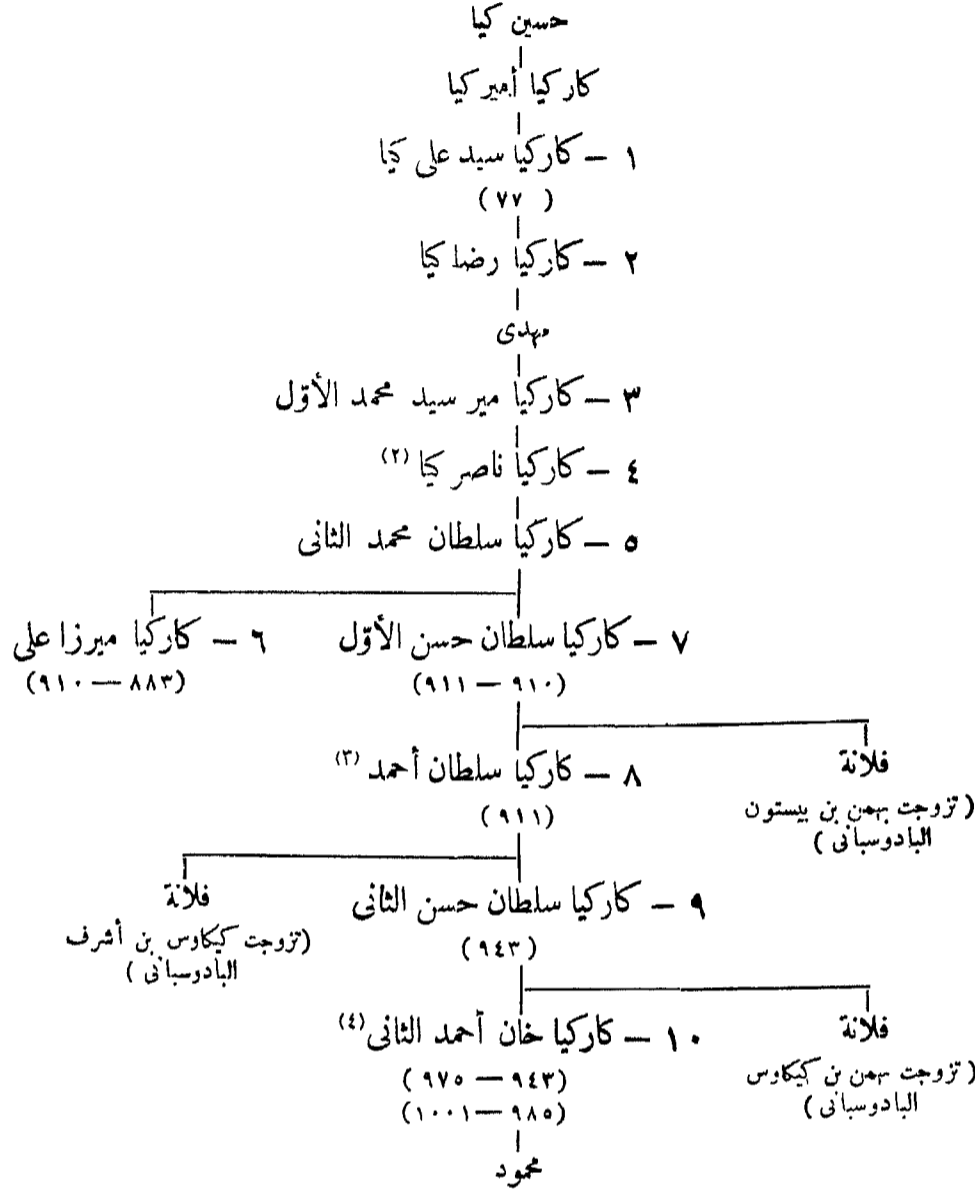

المراجع : Barthold : Musulmanskia Dynastii p.293

١٨٣ - ملوك قراباغ

سنة ٥٥٠	محمد	•
سنة ٥٥٥ أو ٥٦٦	المظفر (سيف الدين ؟) بن محمد	•
٥٨٥	بيبرس بن المظفر	•
	عبد الملك بن بيبرس	•

المراجع : Bartholomai : Lettre à Soret, R. Num. Belge 1859. 11.

Soret : Lettre à M. de Gilles, R. Num. Belge. V, 1890.

(tirage à part 19-23).

Khanikoff : Inscr. musul. du Caucase p. 140.

(٤) هزمه الشام طهماسب سنة ٩٧٥ ثم أسره ، حكم ولده

محمود نيابة عنه . عاد ثانية سنة ٩٨٥ واسكنه لجأ إلى القسطنطينية

سنة ١٠٠١ . أنظر Khalil Edhem : RHO. N° 88

(Sept. 1945) p. 297.

(١) أنظر : خليل آدم «دول اسلامية ص ٢٠٤» . المترجم .

(٢) يذكر خليل آدم (ص ٢٠٤) أن اسمه ناصر . المترجم .

(٣) يذكر خليل آدم (ص ٢٠٤) أن لسلطان أحمد ولدا اسمه

سيد علي كيا . المترجم .

١٨٤ - ملوك أهر

سنة ٥٨٧ هـ	حول	• • • • • (من قبل إيلدكز)	•
٦٠٧	»	• • • • • (حتى سنة ٦٢٣ تقريباً)	•

المراجع :

A. Markoff : Cat. Inv. de L'Ermitage, p. 434 s.
Soret : Lettre à M.de Gilles p. 17.

١٨٥ - الإسحاقيون بكيان

سنة ٩٢٣ هـ	• • • • •	أمير دوياج ^(٢) ، مظفر سلطان
٩٥٠	• • • • •	أمير شاه رخ
٩٦٥	• • • • •	سلطان محمود خان بن مظفر
—	• • • • •	شاه جمشيد خان بن محمود ، (تولى سنة ٩٩١)
٩٩١	• • • • •	محمد أمين بن جمشيد ، (حتى سنة ٩٩٩)

المراجع :

Barthold: Musulmanskia Dynastii p. 294.

١٨٦ - ولاية جورجيا

من الفرس

سنة ١٠٢٤ هـ	• • • • •	عديبي خان
١٠٢٥	• • • • •	علي ثقلي خان
١٠٢٥	• • • • •	بيكر خان
١٠٣٣	• • • • •	قرچكاي خان
١٠٤٣	• • • • •	سليم خان
١٠٦٩	• • • • •	ميرزا علي خان
—	• • • • •	شاهنواز
١٠٨٦	• • • • •	بزان خان
١٠٩٤	• • • • •	فلان
١٠٩٩	• • • • •	عباس قلي خان
١١٠٦	• • • • •	كلب علي خان ، (حتى سنة ١١١٥)

المراجع :

Brosset : Histoire de la Géorgie 111, 638.
Justi : Iranisches Namenbuch p. 437.

(١) ويقال أيضاً آهار . انظر : سفرنامه ملازندران واستراباد (ص ١ ، ٢٧) . المترجم .
(٢) انظر : خليل آدم « دوك اسلامية ص ٢٠٥ » المترجم .

البَابُ العَاشِرُ

فَارِسٌ وَمَا وَرَاءَ النَهْرِ

١٨٧ - بنو طاهر^(١)

ولاية خراسان^(٢) :

٨٢٠٥ سنة	١ - أبو الطيّب طاهر بن الحسين ، ذو اليمينين ^(٣)	•
٢ جمادى الآخرة ٢٠٧	٢ - طلحة بن طاهر ^(٤)	•
٢١٣ رجب	٣ - أبو العباس عبد الله بن طاهر	•
٢٣٠	٤ - طاهر [الثاني] بن عبد الله	•
٢٤٨	٥ - محمد بن طاهر [الثاني]	•
٢٥٩	٦ - طاهر [الثالث] بن محمد	•
٢٦١	الصغاريون	

ولاية بغداد :

٢١٤	إسحق بن إبراهيم	•
٢٣٥	محمد بن إسحق	•
٢٣٧	محمد بن عبد الله	•
٢٣٧	محمد بن طاهر [الثاني]	•
	محمد بن عبد الله ، (للمرة الثانية)	•
٢٥٣	عبيد الله بن عبد الله	•
٢٥٥	سليمان بن عبد الله	•
٢٦٥	عبيد الله ، (للمرة الثانية)	•
٢٧١	محمد بن طاهر [الثاني] ، (للمرة الثانية)	•
٢٧٦	عبيد الله ، (للمرة الثالثة)	•

المراجع : الطبرى : تاريخ الأمم والملوك .

ابن الأثير : الكامل في التاريخ .

دائرة المعارف الاسلامية (الطبعة الفرنسية) مادة : (بنو طاهر) (W.Barthold)

ابن خلكان : وفيات الأعيان .

طبقات ناصري (Raverty 1.9) .

Tornberg : Novae Symbolae. 11, 251, N° 85.

Zambaur : Contributions, 11, p. 7-21.

Sachau : Verzeichnis, N° 39, p. 19.

Weil: Geschichte der Chalifen, 11. p. 184 etc.

(١) من الطاهريين ولاية الجبل أنظر ص ٧٠

(٢) أنظر ص ٧٠

(٣) ولد سنة ١٥٩ ونوفى في ٢٤ جمادى الآخرة سنة ٢٠٧ . ابن خلكان (ج ١ ص ٢٣٥) .

(٤) نائب عبد الله أخيه .

بنو طاهر

رزق^(١) أو زريق أسعد بن بادان بن ماي خسرو بن بهرام (الخ)

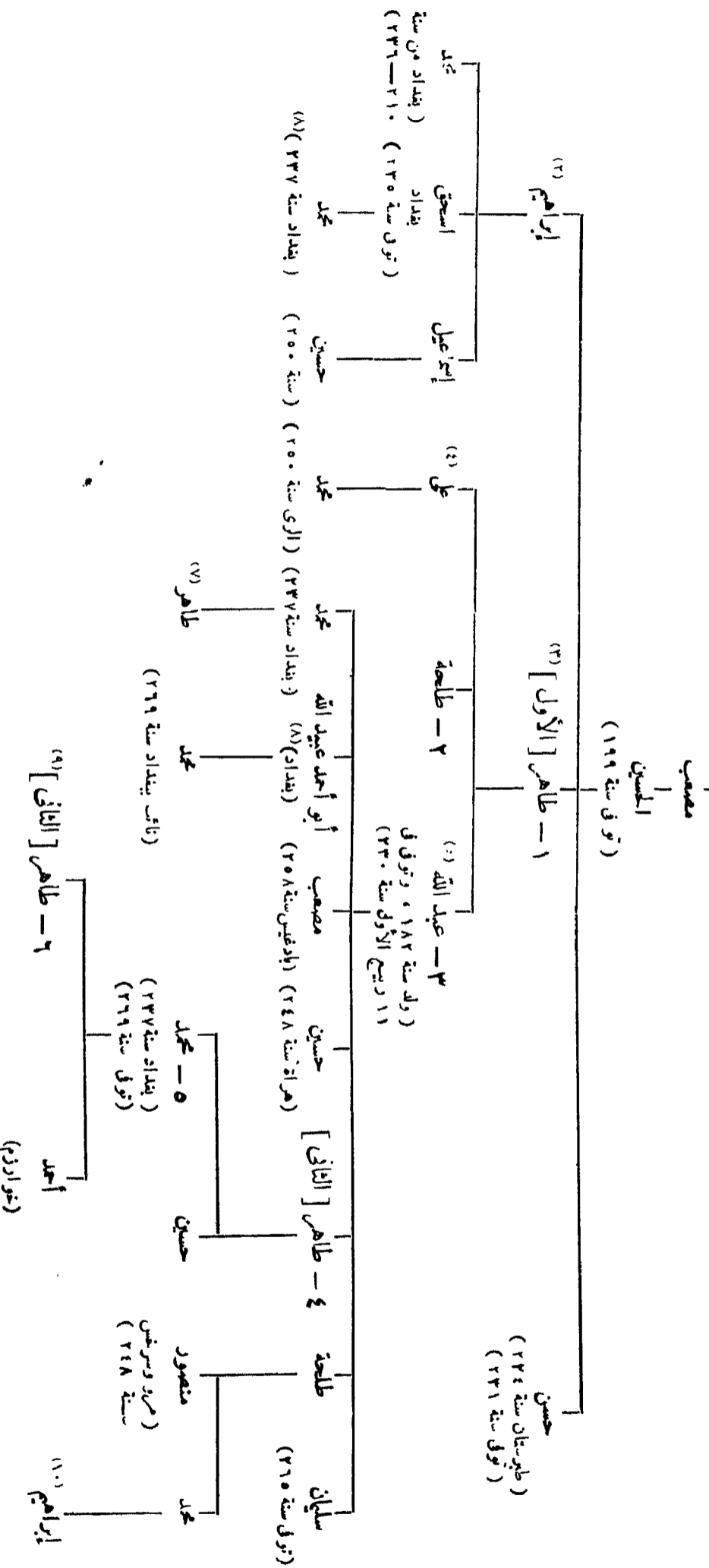

(١) يذكر ابن خلكان (ج ١ ص ٢٧٥) أن اسمه طاهر بن الحسين بن مصعب بن زريق بن ماهان . المترجم
 (٢) ولاة فارس من سنة ٢٣٢ إلى ٢٣٦
 (٣) والى الشام سنة ١٩٨ ، ابن خلكان . (ج ١ ص ٢٣٥) .
 (٤) نائب عبد الله أبيه سنة ٢١٣
 (٥) والى القام سنة ٢٠٦ ومصر سنة ٢١٥ ، ابن خلكان . (ج ١ ص ٢٦١) .
 (٦) والى فارس سنة ٢٣٦
 (٧) نائب ببغداد سنة ٢٥٣
 (٨) ولاة سنة ٢٣٣ ، وتوفي في ١٢ جوان سنة ٣٠٠ ، ابن خلكان . (ج ١ ص ٢٧٣) .
 (٩) استولى على نيسابور في ٣ جوان سنة ٢٥٩
 (١٠) صاحب سرور ، هزمه الجيشتاني سنة ٢٧٨ ، انظر ابن الأثير (ج ٧ ص ٢١٠) . المترجم .

١٨٨ - بنو دلف

(بنو المعلى بكر دستان : الحاضرة الكرج)

٢١٠	سنة	حول	أبو دلف القاسم بن عيسى بن إدريس العجلي ^(١)	
٢٢٨			عبد العزيز بن القاسم ، (طاهل الرى سنة ٢٥٢)	•
٢٦٠			دلف بن عبد العزيز	•
٢٦٥			أبو العباس أحمد بن عبد العزيز	•
٢٨٠			عمر بن عبد العزيز	•
٢٨٤			أبو ليلى الحارث بن عبد العزيز	
٢٨٥			ولاية عباسيون	

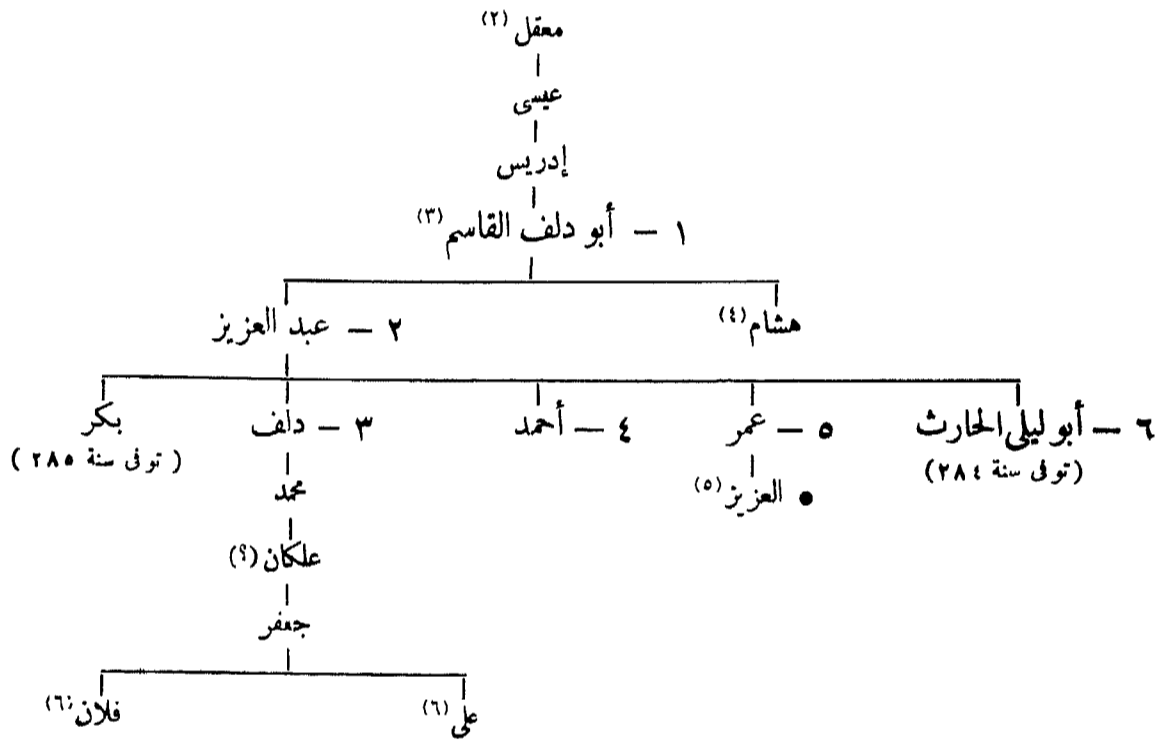

المراجع : ابن الأثير : الكامل .

ابن خلكان : وفيات الأعيان .

دائرة المعارف الإسلامية (الطبعة الفرنسية) مادة : (بنو دلف والقاسم) (K. V. Zetterstéen)

Stickel : Neuentdeckte Kufische Bleisiegel. ZDMG, XX 1866.

Stickel : Zu den morgenländischen Bleisiegeln. ZDMG, XLIX.

1895, p. 63.

Casanova : Sceaux arabes en plomb, Revue Num. 1894.

Halil Edhem : Qurschun- muhur qataloghy (Musée ott.)

Stamboul 1904.

(٤) في سنة ٢٥١ كان بالكوفة مع مزاحم بن خاقان في قتال الحسين بن محمد بن حمزة بن عبد الله بن الحسن الأصغر بن علي زين العابدين العلوي وفي شهر رجب سنة ٢٥١ كان بيني وبين قرب الموصل في قتال علوي لا نعرفه .

(٥) أنظر Khalil Edhem, l. c. p. 28

(٦) عن أعتاب هذين الأخوين انظر بنى ماكولا .

(١) تأسست مدينة الكرج سنة ٢١٠ : عن نسبه وترجمته

أنظر : ابن خلكان ، (ج ١ ص ٤٢٣) Weil : Geschichte der Chalifen, II. p. 268.

(٢) أنظر تاريخ كزیده (ص ٢٧٩) . المترجم .

(٣) يسوق ابن خلكان (ج ١ ص ٤٢٣) نسبه هكذا :

أبو دلف القاسم بن عيسى بن إدريس بن معتل بن عمير بن شيخ ابن معاوية بن خزاعي بن عبد المزي بن دلف بن جشم الخ. المترجم .

١٨٩ - بنو الليث الصّفاريون بسجستان

الدولة الأولى :

سنة ٢٥٤ هـ	(١) أبو يوسف يعقوب بن الليث الصّفار .	•
٢٦٥	(ب) عمرو بن الليث ، (قتل غيلة ببغداد سنة ٢٨٩)	•
٢٨٩	(ج) طاهر بن محمد بن عمرو	•
٢٩٠	احتل السامانيون سجستان	

الدولة الثانية :

٢٩٦	(١) الليث بن علي بن الليث	•
٢٩٩	(ب) المعدل بن علي بن الليث ^(٢)	•
٣٠٠	(ج) عمرو بن يعقوب بن محمد ^(٣)	•
٣٢٠	حول	(د) أبو جعفر أحمد بن محمد بن خلف ^(٤)	•
٣٤٤	»	(هـ) أبو أحمد خلف بن أحمد ، (توفي سنة ٣٩٩) ^(٥)	•
		الاحتلال الفزنوي سنة ٣٩٩ ، ثم السلجوقي سنة ٤٢٢	

الدولة الثالثة (ملوك تيمروز) :

٤٦٠	١ - طاهر بن محمد بن طاهر	
٤٨٠	٢ - بهاء الدين طاهر بن نصر بن أحمد	
٤٨١	٣ -	
٤٨٢	حول	٤ - تاج الدين أبو الفضل نصر بن طاهر بن محمد ، (توفي سنة ٥٥٩ عن مائة سنة)	•
٥٥٩	٥ - شمس الدين أبو الفتح محمد (أو أحمد) بن نصر	
—	٦ - عز الملوك محمد بن نصر	
٥٦٢	٧ - تاج الدين حرب بن محمد ^(٦)	•
٦١٢	٨ - شمس الدين يمين الدولة بهرام شاه [الأول] بن عثمان	
٦١٨	٩ - تاج الدين نصر (بهرام شاه) بن بهرام شاه ، (الفزو الدولي)	•
٦١٨	١٠ - ركن الدين أبو منصور بن بهرام شاه [الأول]	•
٦١٩	١١ - شهاب الدين محمود بن عثمان	
٦٢٢	١٢ - علي بن عثمان	

الدولة الرابعة (تابعة للمغول) :

٦٢٦	١ ∆ - شمس الدين علي بن مسعود بن خلف بن مهربان بن طاهر ^(٧)	
٦٥٢	٢ - نصر الدين بن أبي الفتح بن مسعود	•
٧٢٨	٣ - شاه نصيرت بن نصر الدين	

(٤) حامل بخاري من قبيل السامانيين سنة ٣١٠
 (٥) حامل السامانيين ، اشتبك معهم في حرب طويلة الأمد .
 (٦) حامل الفوريين ، توفي سنة ٦١٢ وهو في سن المائة .
 (٧) أنظر : خليل آدم «دول اسلامية من ١٧٤» . المترجم

(١) توفي في ١٩ شوال سنة ٢٦٥ ، ابن خلصان ج ٢ ص ٣١٢ .
 (٢) هزيمة أحمد بن اسماعيل الساماني ثم أسر .
 (٣) في سنة ٣٢٢ عثر عماد الدولة البويهية على كنوزه المخبأة
 بشيراز . ابن مسكويه (تجارب الأمم ج ٥ ص ٤٦٤) . المترجم ،

٧٣١	ربيع الأول سنة ٧٣١ هـ	٤ - قطب الدين محمد بن ركن الدين محمود	•
٧٤٧		٥ - تاج الدين [الأول] بن محمد	
٧٥١		٦ - سلطان محمود بن شاه علي	
٧٣٣		٧ - عز الدين بن ركن الدين محمود	•
٧٨٤		٨ - قطب الدين [الأول] بن عز الدين	
٧٨٨		٩ - شاه شاهان تاج الدين [الثاني] بن قطب الدين	
٨٠٥		١٠ - قطب الدين [الثاني] [?] بن تاج الدين [الثاني]	•
٨٢٢		١١ - شاه شاهان شمس الدين بن قطب الدين	•
٨٤٢		١٢ - نظام الدين يحيى بن شمس الدين	
٨٨٥		١٣ - شمس الدين محمد بن يحيى	
		سلطان محمود (?)	

المراجع : ابن الأثير : الكامل في التاريخ .

- طبقات ناصري ترجمة (Raverty I, 19-25, 183, 2.2)
- دائرة المعارف الإسلامية (الطبعة الفرنسية) : مادة (الصفاريون) (T. W. Haug)
- محمد بن عبد الجبار العتيبي : كتاب يميني (الكتاب اليميني) .
- Mirkhond (éd. Bombay) IV, p. 186-187.
- Houtsma : Histoire des Seldjoucides du Kirmân.
- Sauvaire : Sur un fels saffaride inédit (Num. Chron. 1881, p. 137).
- Codrington : Further Note (Mr. Tate) J.R.A.S. July 1905 ; le même, coins collected by Sir A.H. Mc Mahon. JRAS. July 1911, p. 783.
- Zambaur : Contributions, III p. 126 et tableau p. 127.
- Barthold : *Musulmanskia Dynastii* p. 289 ; le même : *Turkestan w epokhu mong. naschestw* ; le même *Zur Geschichte der Saffariden*, Nöldeke Festschrift I, p. 171.
- Sachau : *Verzeichnis*, N° p. 11.
- Justi : *Iran. Namenbuch* p. 439.
- Nöldeke : *Orientalische skizzen* p. 187.

بنو البيت الصفيار يونس

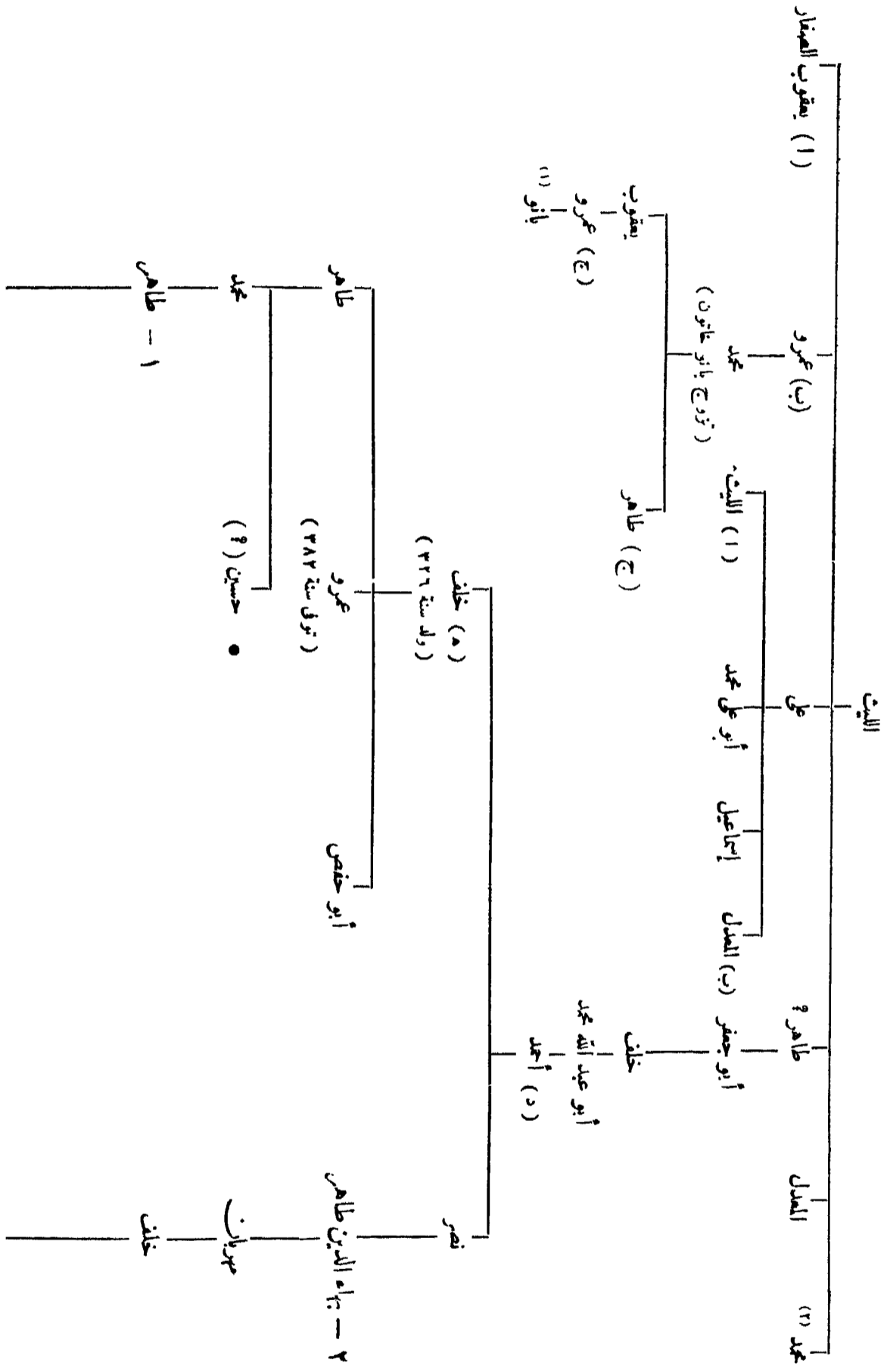

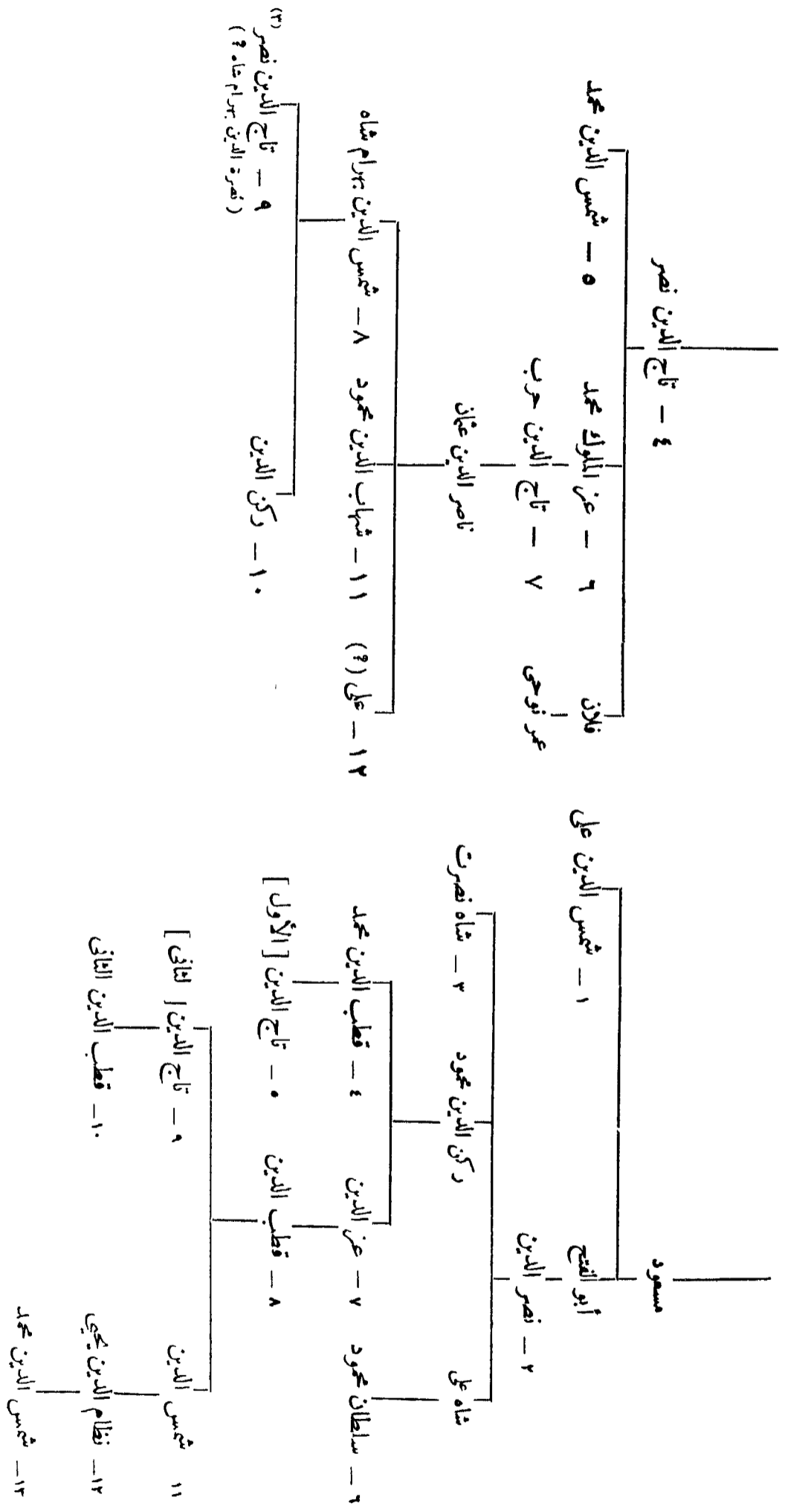

(١) تزوجت أحمد بن محمد بن خلف ابن عمها .
 (٢) والي فارس سنة ٣٦٨ هـ من قبل يعقوب بن الليث أنجيه .
 (٣) انظر : خليل آدم « دول إسلامية من ١٧٤ هـ » . المرجع .

١٩٠ - بنو سامان

(بخراسان وغيرها)

- ١ • - أحمد بن أسد سنة ٢٠٤ هـ
- ٢ • - نصر [الأول] بن أحمد ٢٥٠
- ٣ • - أبو إبراهيم اسماعيل بن أحمد^(١) جمادى الآخرة ٢٧٩
- ٤ • - أبو نصر أحمد بن اسماعيل ، (قتل غيلة في ٢٣ جمادى الآخرة سنة ٣٠١) صفر ٢٩٥
- ٥ • - الملك السعيد نصر [الثاني] بن أحمد ، (توفي في رجب سنة ٣٣١) جمادى الآخرة ٣٠١
- - اسحاق بن أحمد ، (ثائر) ٣٠١
- - ميكائيل بن جعفر ، (ثائر حتى سنة ٣٠٨) ٣٠٦
- ٦ • - الملك الحميد نوح [الأول] بن نصر ٣٣١
- ٧ • - الملك المؤيد (أو الموفق) أبو الفوارس عبد الملك [الأول] بن نوح^(٢) ٣٤٣
- - نصر بن عبد الملك ، (طفل ولي يوماً واحداً) ٣٥٠
- ٨ • - الملك السديد أبو صالح منصور [الأول] بن نوح ٣٥٠
- ٩ • - الملك الرضى نوح [الثاني] بن منصور ، (توفي في ١٣ رجب سنة ٣٨٧) ٣٦٦
- ١٠ • - أبو الحارث منصور [الثاني] بن نوح [الثاني]^(٣) رجب ٣٨٧
- ١١ • - أبو الفوارس عبد الملك [الثاني] بن نوح^(٤) صفر ٣٨٩
- ١٢ • - أبو إبراهيم اسماعيل المنتصر بن نوح ، (قتل في ربيع الأول سنة ٣٩٥)^(٥) ٣٩٠

المراجع :

ابن الأثير : الكامل .

محمد بن عبد الجبار العتيبي : كتاب يميني (الكتاب اليميني) : ترجمه (Reynolds p. 109, 189).

دائرة المعارف الاسلامية (الطبعة الفرنسية) مادة : (السامانيون) (V. F. Büchner).

طبقات ناصري ترجمة (Raverty 1. 26. 54) .

Mirkhond : Historia Samanidarum, éd. Wilken, Goettingen 1808

Sachau : Verzeichnis N° 15, p. 11.

Barthold : Turkestan w epokhu mongolskago nachestwia.

Markoff : Inventaire de l'Ermitage p. 182.

Justi : Iranisches Namenbuch

Tarikhé Gozidé (Jules Martin) Paris. 1903.

(١) طامل بخارى من سنة ٢٦٠ إلى ٢٧٩ : توفي في ١٤ صفر

سنة ٢٩٥

(٢) توفي سنة ٣٥٠

(٣) سمل أبو الفوارس بكنوزون عينيه ثم عزله في ١١ صفر

سنة ٣٨٦

(٤) أمره إيلك خال في ١٠ ذى القعدة سنة ٤٨٩

(٥) فلس ضرب ببخارى باسمه من سنة ٣٩٠ ، أنظر

Ermitage Inv. p. 168 N° 1252.

١٩١ - بنو بانيجور

(بنو أبي داود بطخارستان)

أملأكم : بلخ ، خلم ، ترمذ ، أندرابه ، پنجير ، باميان .

- ١ - داود بن العباس ، (استولى يعقوب بن الايت الصفار على بلخ سنة ٢٥٨) .
- ٢ - أبو داود محمد بن أحمد بن بانيجور
- ٣ - أحمد بن محمد بن أحمد
- ٤ - جعفر بن أحمد بن محمد ، (بالختل حق سنة ٣١٣)
- ٥ - أحمد بن جعفر بن أحمد

(نسب بني بانيجور)

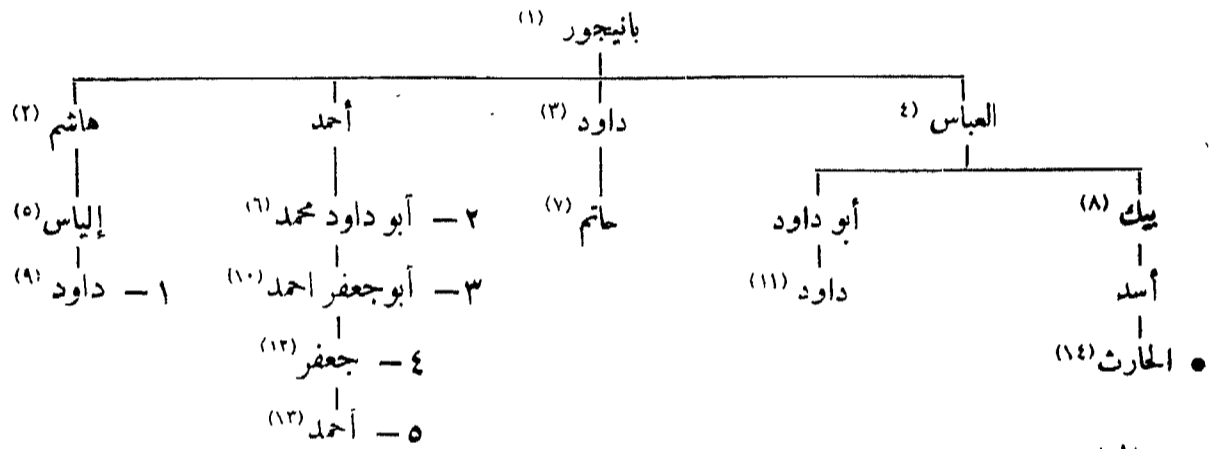

المراجع :

R. Vasmer: Beiträge zur muhammadianischen Münzkunde, 1 : Die Münzen der Abu-Dauiden, Wiener Num. Zeitschr 1925.

A. Markoff: Catalogue-Inventaire de l'Eramitage p. 171-175.

- (١) معاصر للخليفة المنصور والمهدي .
- (٢) صاحب وختن وچلاورد ، توفي سنة ٢٤٣
- (٣) عامل البصرة وغيرها سنة ٢٠٦ .
- (٤) نسبة مشكوك في صحته .
- (٥) قائد الجيش بمصر سنة ٢١١
- (٦) صاحب بلخ من سنة ٢٦٠ الى ٢٦٥ ، وطخارستان و الجوزجان ، والختلان ، و ترمذ سنة ٢٧٩
- (٧) صاحب جوز (من مدن كرمان) حول سنة ٢٥١
- (٨) صاحب الختل .
- (٩) صاحب بلخ من سنة ٢٣٣ إلى ٢٥٨ ، توفي ٢٥٩
- (١٠) نقود مصروبة بأندرابه من سنة ٢٨٨
- (١١) ورد ذكره حول سنة ٢٧٢
- (١٢) ظهر اسمه على نقود الختل من سنة ٣١٠ ، ٣١٢ ، ٣١٣
- (١٣) ذكر كرد يزي (Barthold, Turkestan 1, 9) أنه صاحب الختل وأنه من أنصار أبي علي أحمد بن محمد المحتاجي صاحب الصفانيان .
- (١٤) صاحب الختل حول ٢٧٢ الى ٢٩٣ ، أنديجارغ .

بنو سامان :
 • سامان بن جهمان بن تقام بن نو شيروان بن بهرام جويين بن بهرام گشاسب (١)
 (سرزيان اذربيجان في عهد خسرو انوشروان)

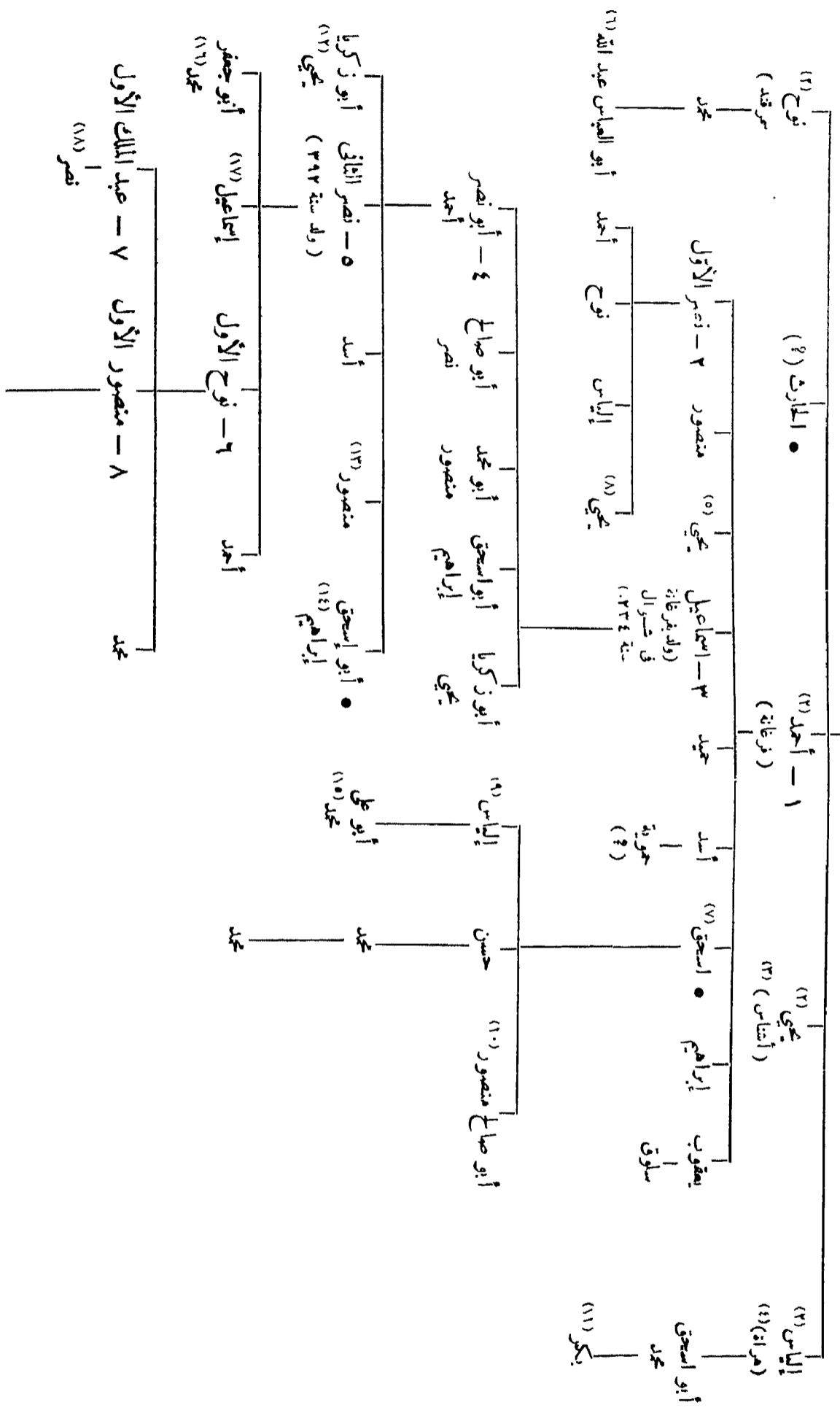

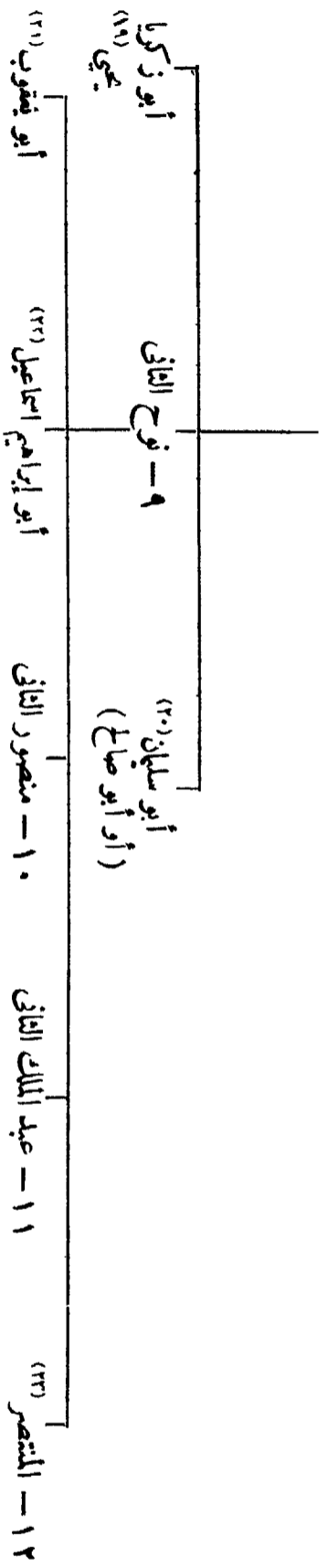

- (١٢١) خرج بخراسان من سنة ٣١٧ إلى ٣١٨
- (١٢٢) خرج بخراسان من سنة ٣١٧ إلى ٣١٨
- (١٢٣) خرج سنة ٣٥٥ ، وصلت عيناه سنة ٣٣٧
- (١٢٤) خرج بكرمان من ٣٢١ إلى ٣٥٥ ، توفي ٣٥٦
- (١٢٥) مطالب بالملك صلت عيناه سنة ٣٢٤
- (١٢٦) عامل بخاري من قبل أبيه .
- (١٢٧) بقى في الامارة يوما واحدا
- (١٢٨) دخل السجن سنة ٣٨٩
- (١٢٩) د د
- (١٣٠) د د
- (١٣١) د د
- (١٣٢) د د
- (١٣٣) سجن بأوزكند ، وفر سنة ٣٩٠

- (١١) انظر بقية هذا النسب الخراساني في : Jasti: Namerhuch, P. 429. وفي تاريخ كورديه لجيد الله مستوفي قزويني (ج ١ ص ٢٠) . المترجم .
- (١٢) في سنة ٢٠٤ اتخذ عثمان الروال السياسي أبناء أسد الأرمية نوابا له ثم أقرم الظاهريون على أعمالهم .
- (١٣) انظر تاريخ كورديه (ج ١ ص ٢٢) . المترجم .
- (١٤) بالفارسية هرات أو هري . تاريخ كورديه ص ٢٣ . المترجم .
- (١٥) اشتراك مع قرانكيين في الثورة بخراسان من ٣١٤ إلى ٣٢٠
- (١٦) تار بخراسان تم بخاري من ٣١٧ إلى ٣١٨
- (١٧) تار بسمرقند وفرغانة سنة ٣٠٢
- (١٨) تار بتيسابور سنة ٣١٧ ؛ عامل الخلد سنة ٣١٨ ، انظر ياقوت (ج ٢ ص ٤٠٢) . المترجم .
- (١٩) تار سنة ٣٠١
- (١٠) عامل خراسان منذ سنة ٣٠١ ؛ تار سنة ٣٠٢ ، توفي سنة ٣٠٢
- Weil: Geschichte d. Chah. II, p 617 (١١)

١٩٢ - آل محتاج

أصحاب الصفانيان (صفانيان)

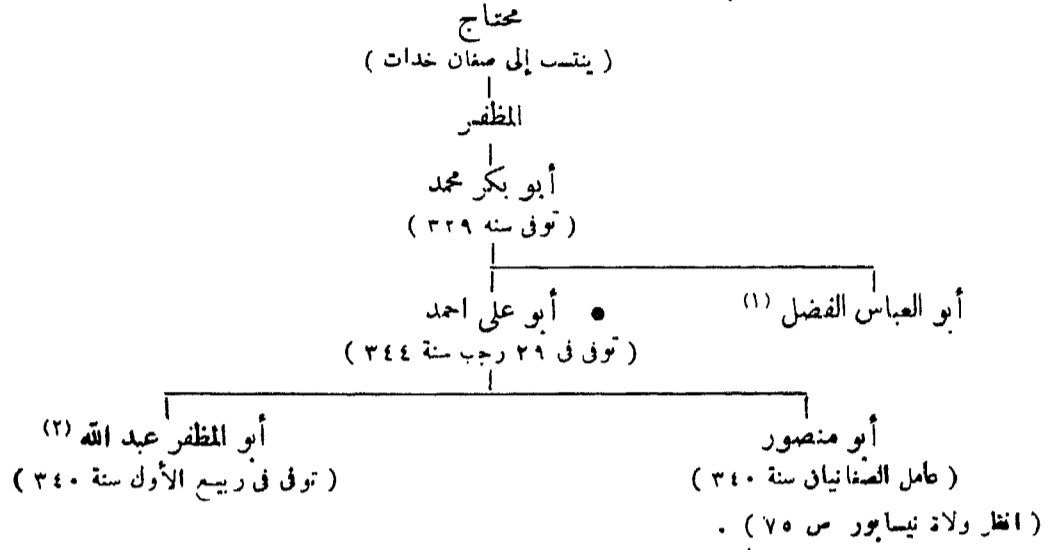

المراجع : ابن الأثير : الكامل في التاريخ .

Barthold : Turkestan w epokhu mongolskago naschestwia.

١٩٣ - بنو سميمجور

(بخراسان ؛ تابدون اقوستان)

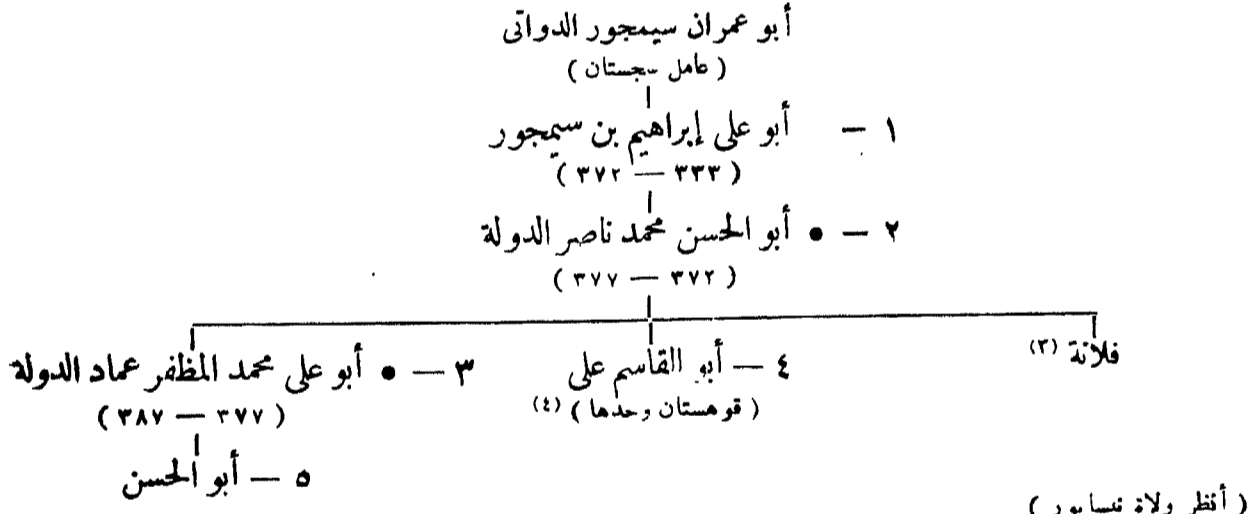

المراجع : ابن الأثير : الكامل في التاريخ .

محمد بن عبد الجبار العتبي : كتاب يميني (الكتاب اليميني) (ترجمه Reynolds) .

طبقات ناصري (ترجمه Raverty) .

Wilken : Mirkhond, Historia Samanidarum, Goet. 1808.

Sachau : Verzeichnis N° 15, p. 11.

Barthold : Turkestan.

Markoff : Inv. de l'Ermitage p.182.

Justi : Iran Namenbuch p. 440.

(٣) تزوجت نوح (الثاني) ابن منصور الساماني .
(٤) أوقمستان . انظر ابن الأثير (ج ٣ ص ٩٥) . المترجم .

(١) نائم الجبل سنة ٣٣٣

(٢) رهينة بينداد في جمادى الآخرة سنة ٣٣٧

١٩٤ - بنو فريغون^(١)

(بالجوزجان وبلخ)

- ١ - أحمد بن فريغون حول سنة ٢٧٩ هـ
 - ٢ - أبو نصر محمد بن فريغون ، (توفى حول سنة ٣٩٠) » ٣٣٧
 - ٣ - أبو الحارث أحمد بن محمد ، (توفى سنة ٤٠١) » ٣٦٨
- (منهت الجوزجان إلى ملك الفرنويين) ٤٠١

المراجع : ابن الأثير : الكامل في التاريخ .

العتبي : كتاب يميني (ترجمة Reynolds ص ٣٤٣)

Sachau : Verzeichnis N° 1, p. 5

Markoff : Inventaire Ermitage p. 178

١٩٥ - بنو رشيد حكام (شارون) غرشتسان^(٢)

(مُرمين وأفشين)^(٣)

- ١ - شار رشيد ، (اعترف بالسيادة لمحمود النوروى سنة ٢٨٩)
- ٢ - شار أبو نصر محمد بن أسد^(٤)
- ٣ - شار شاه أبو محمد بن محمد (ولى في حياة أبيه^(٥)) ، حارب أبا على سيمجور
ومحمود النوروى)
- ٤ - شار أردشير
- ٥ - شار إبراهيم بن أردشير
- ٦ - شار شاه بن إبراهيم^(٦)

المراجع : ابن الأثير : الكامل في التاريخ

العتبي : كتاب يميني

دائرة المعارف الاسلامية (الطبعة الفرنسية) ، مادة : « غرشتسان »

(M. Lengworth Dames)

Justi : Iran. Namenbuch, p. 456

S. de Sacy : Mémoire sur le Gardjestan, Annales des Voyages,
59° cahier, Paris 1813

١٩٦ - حكام أسروشنة "خلفاء الأفشين"

ساييربن عبد الله ، (حتى سنة ٢٨٠)

أنظر : Ermitage, Inventaire p. 112

- (١) يسميهم ابن الأثير (ج ٩ ص ٦١) آل فريغون .
- المترجم .
- (٢) انظر ابن خردادبه (ص ٣٩) وياقوت (ج ٣ ص ٧٨٥) .
- شار لقب معناه ملك . المترجم .
- (٣) يذكر ابن خردادبه (ص ٧٥) أن اسمها برميين .
- أما أفشين فلم يرد لها ذكر في ياقوت . المترجم .
- (٤) أسرد محمود النوروى سنة ٤٠٥ ؛ توفى بهراة سنة ٤٠٦
- (٥) توفى قبل أبيه أى قبل سنة ٤٠٦
- (٦) تزوجت ابنته « حور ملكة » جهانسوز النوروى .

١٩٧ - أمراء أندرابه

٣٥٩ هـ	حول	مكتوم بن حرب	•
٣٦٥	»	سهلان بن مكتوم ، (حتى سنة ٣٧٤)	•
أنظر : Ermitage, Inventaire p. 180			

١٩٨ - إيلك خانات "آل أفراسيات" (١)

(بلاد ما وراء النهر) (٢)

٣١٥ هـ	حول	١ - عبد الكريم ستوق بُغراخان [الأول] ، (أ.لم ، وتوفى سنة ٣٤٤)	•
٣٤٤	»	٢ - شمس الدولة موسى بن ستوق	•
—	»	٣ - شهاب الدولة أبو موسى هارون بُغراخان [الثاني] بن سليمان (٣)	•
٣٨٢	»	٤ - أبو الحسين نصر [الأول] بن علي ، الأمير السيد ، ناصر الحق ، الخ . (٤)	•
٤٠٠	حول	٥ - قطب الدولة أبو نصر أحمد [الأول] بن علي ، قراخان (٥)	•
٤٠٣	»	٦ - سنا (٦) الدولة محمد بن علي ، (بخاري)	•
٤٠٤	حول	٧ - شرف الدين طغان (٦) خان بن علي	•
٤٠٤	»	٨ - نور الدولة أبو المظفر أرسلان خان [الأول] إيلك بن علي ، (حتى سنة ٤١٣)	•
٤٠٤	»	٩ - ناصر الدولة يوسف قدرخان [الأول] بن هارون بُغراخان (٧)	•
٤١٢	»	١٠ - الملك المنصور محمد بن علي (؟)	•
٤٢٣	حول	١١ - شرف الدولة أبو شجاع أرسلان خان [الثاني] بن يوسف قدرخان (٨)	•
٤٢٥	»	١٢ - محمود (أو محمد) بُغراخان [الثالث] بن يوسف قدرخان ، (حتى سنة ٤٤٩)	•

الغرب (بخاري)

٤٠٦	حول	١٣ - جفرا تكين (٩) ، أبو علي الحسين بن بُغراخان [الثاني] ، (حتى سنة ٤٢٣)	•
٤٣٣	»	١٤ - عماد الدولة أبو المظفر إبراهيم تفتاج (١٠) خان بن نصر	•
٤٦٠	»	١٥ - شمس الملوك نصر (١١) [الثاني] بن تفتاج ، (توفى سنة ٤٧٢)	•
٤٧٢	ذو القعدة	١٦ - خضر خان بن تفتاج	•
٤٧٣	حول	١٧ - أحمد خان [الثاني] بن خضر ، (حامل السلاجقة) (١٢)	•

(٧) بالقسم الشرق ؛ توفى سنة ٤٢٣ ، عن تقوده المضروبة بيارقندا وكاشغار من سنة ٤٠٤ . انظر : (Ermitage, p.192) .
 (٨) كان بكاشغار وبلاساغون وخوتان ؛ لقبه : ملك المشارق .
 (٩) انظر : خليل آدم « دول إسلامية من ١٨١ » وعباس اقبال « طبقات سلاطين اسلام من ١٢٢ » . المترجم .
 (١٠) يذكر عباس اقبال (ص ١٢٢) وابن الاثير (ج ٩ ص ٥٢) أن اسمه طفتاج . المترجم .
 (١١) يذكر خليل آدم (ص ١٨١) وابن الاثير (ج ٩ ص ٢١٤) أن اسمه شمس الملك المترجم .
 (١٢) أسره ملك شاه سنة ٤٨٢ ؛ قتل في الحرم سنة ٤٨٨

(١) يسقيه ابن الأثير (ج ٩ ص ١٥٤) إيلك إلخان . المترجم .
 (٢) الدولة الكبيرة التي ما زالت وحدها فامضة النسب ، وما القائمة التالية إلا مجرد محاولة .
 (٣) بالقسم الغربي ، توفى سنة ٣٨٢ ، ربما كان حفيد موسى ، أول غزو لبلاد ما وراء النهر عن طريق الكاشغار سنة ٣٧٢ يرى خليل آدم « دول إسلامية من ١٨١ » أنه ابن موسى ابن ستوق . المترجم .
 (٤) له ألقاب أخرى منقوشة على السكة . قفى على الدولة السامانية سنة ٣٨٩ .
 (٥) ولي عهد أخيه نصر إيلك منذ سنة ٣٩٤ .
 (٦) يذكر ابن الأثير (ج ٩ ص ٩٩) أن اسمه طغان خان . المترجم .

سنة ٤٨٨ هـ	المحرم	١٨ --- محمود خان [الثاني] بن نصر [الثاني] (؟)
٤٩٠	حول	١٩ - قدرخان [الثاني] جبرائيل بن عمر بن أحمد ، (توفي في شعبان سنة ٤٩٥)
٤٩٥	شعبان	٢٠ - محمد أرسلان خان [الثالث] بن سليمان بن داود بن بغرا [الثالث] ^(١)
—		٢١ - أبو المعالي حسن ننگين قليج ^(٢) بن علي بن عبد المؤمن
٥٣٦ ^(٣)		٢٢ - ركن الدين محمود خان [الثالث] بن أرسلان (عامل سنجر الساجوق ، توفي سنة ٥٥٨)
٥٥٨	حول	٢٣ - ركن الدين قليج تفتاج خان بن محمد أرسلان خان
—		٢٤ - معز الدين قليج خان (؟)
٥٧٨	حول	٢٥ - جلال الدين محمد بن نصر
٥٨٢	»	٢٦ - نصرة الدين إبراهيم كوج أرسلان بن الحسين
٥٩٧		٢٧ - جلال الدين ألتغ سلطان قدرخان خوارزمشاه ٦٠٧

الشرق : (كاشغار^(٤) و خوتان و بلاساغون)

سنة ٤٤٩ هـ	(أ) طغرل خان بن يوسف قدر خان [الأول]
٤٦٧	(ب) طغرل قرا ننگين بن طغرل
٤٦٧	(ج) هارون بغراخان بن يوسف قدرخان [الأول] ^(٥)
٤٩٦	(د) نور الدولة أحمد بن حسن بن أرسلان خان
٥٢٢	(هـ) إبراهيم بن أحمد
—	(و) محمد بن إبراهيم
—	(ز) يوسف بن محمد ، (توفي سنة ٦٠١)
٦٠١	(ح) محمد بن يوسف ، (توفي سنة ٦٠٧)

(٤) عن مدينة كاشغار انظر ياقوت (المعجم ج ٤ ص ٢٢٧) .
الترجم .
(٥) خضع للسكشاه الساجوق سنة ٤٨٢

(١) أسره سنجرشاه من سنة ٥٢٤ إلى ٥٢٦
(٢) انظر : عباس اقبال «طبقات سلاطين اسلام ص ١٢٢»
الترجم .
(٣) في بعض المراجع الأخرى سنة ٥٢٦

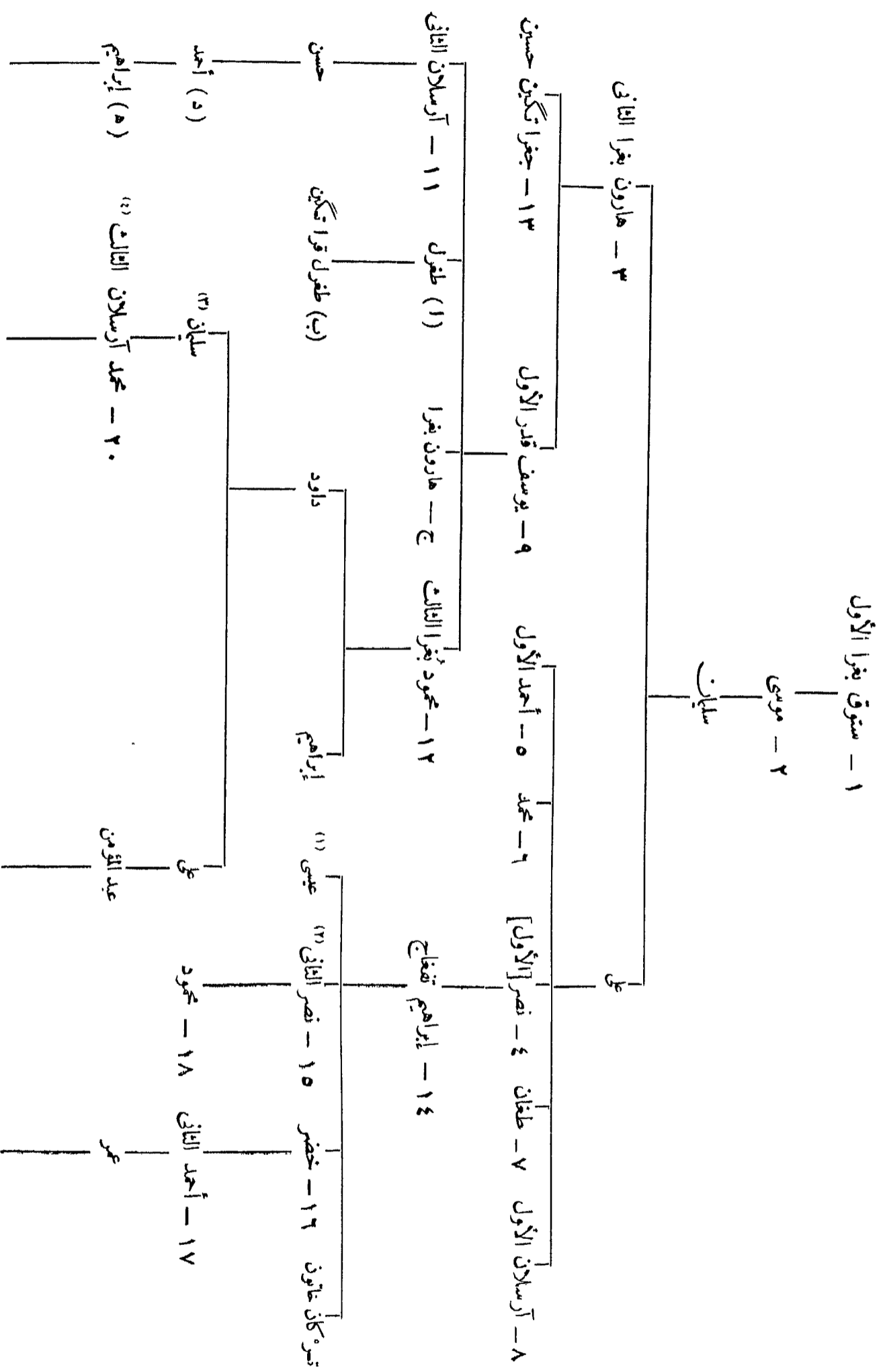

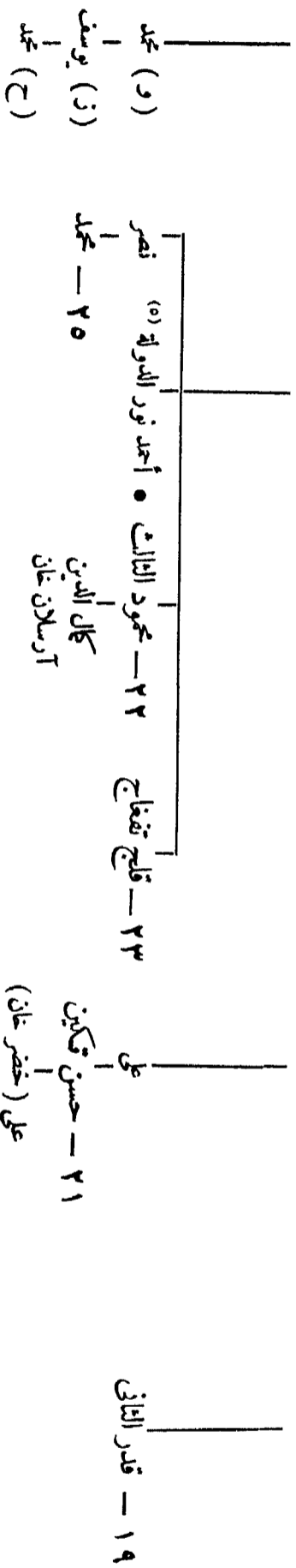

المراجع : ابن الأثير : الكامل في التاريخ .

Barthold : *Musulmanskia Dynastii* p. 110-112
 Dorn : *Inventaire*, 2e Fasc. Coll. Scient. IV. Appendice
 Weil : *Geschichte der Chalifen*, Anhang, vol. III
 طبقات ناصري (ترجمة Raverty)
 Tiesenhansen : *Collection Stroganoff*, St. Petersb. 1800
 Markoff : *Cat. Inv. Brmitage* p. 192-194.
 Ahmed Tewhid : *Cat. Musée ott.* IV.

- (١٦) أقام عند سنجر عمرو متنيا مدة طويلة قبل أن يتولى الحكم .
 (٥) حارب سنجر سنة ٥٢٦ .
 (١٦) تزوج خان ملك بنت محمد خوارزم شاه سنة ٦٠٦ .

- (١) تزوج ابنة ملكشاه .
 (٢) تزوج ابنة ألب أرسلان الساجوق .
 (٣) تزوج أخت السلطان سنجر الساجوق .

١٩٩ - خوارزمشاه

الولاية :

سنة ٣٦٨ هـ	أحمد بن طاهر ، (من بنى طاهر) ^(١)
—	عبد الله بن أشكام .
٣٢٢	المنصور .

الدولة الأولى :

٣٤٠	١ - أبو سعيد أحمد بن محمد ^(٢)	•
—	٢ - أبو عبد الله محمد بن أحمد ^(٣)	
٣٨٥	٣ - مأمون بن محمد ، (كان في مستهل أمره عاملا لبي سامان)	
٣٨٧	٤ - أبو الحسن علي بن مأمون ^(٤)	•
٣٩٠	٥ - أبو العباس مأمون بن مأمون ^(٥)	
٤٠٧	٦ - أبو الحارث محمد بن علي بن مأمون	•
٤٠٨	عزله محمود الفزنوي وولى آل تون تاش ^(٦) بدلا منه	

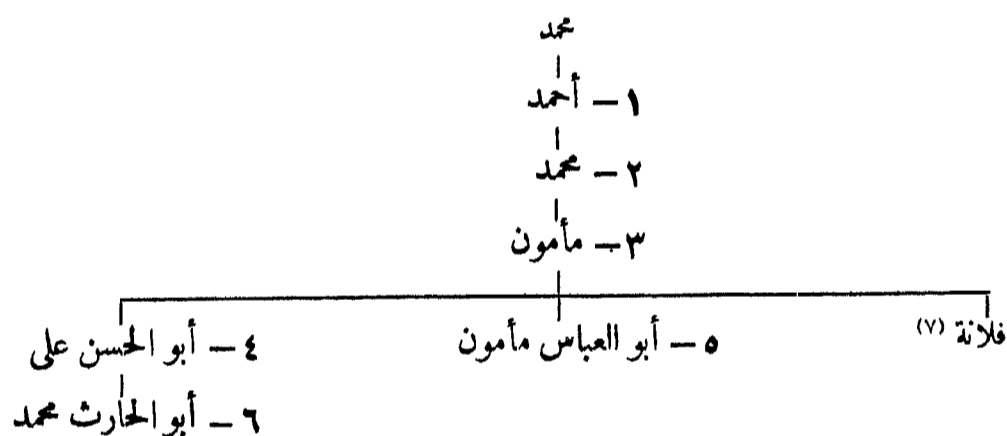

الدولة الثانية :

سنة ٤٠٨ هـ	١ - آل تون تاش ^(٨) ، (كبير حجاب محمود الفزنوي)
٤٢٣	٢ - هارون بن آل تون تاش ^(٩)
	عبد الجبار ، (مطالب بالحكم لبضعة ايام)

(٦) أنظر : خليل آدم « دول إسلامية ص ٢٥٧ » . المترجم .
(٧) تزوجت محمود الفزنوي .
(٨) أنظر : خليل آدم « دول إسلامية ص ٢٥٧ » . المترجم .
(٩) عامل سعيد بن مسعود الفزنوي اسما . استقل بالأمر في رمضان سنة ٤٢٥

(١) هزمه الخجستاني .
(٢) نقود من سنة ٣٦٦ انظر : (Ermitage: Inv. n. 295)
(٣) ذكره ابن الأثير (ج ٩ ص ٧٦) ، توفي سنة ٣٨٥
(٤) تزوج المرأة بنت سبكتكين .
(٥) تزوج أرملة أخيه .

- ٣ — إسماعيل خاندان^(١) بن آلتون تاش سنة ٤٢٥ هـ
 ٤ — شاه ملك ، (صاحب مدينة جند^(٢) . ولاء مسعود الفزوي) ٤٢٩
 فتح طغرابك البلاد ٤٣٤

المراجع : ابن الأثير : الكامل في التاريخ .
 العتبي : كتاب يميني .

طبقات ناصري (ترجمة Raverty) ج ١ ص ٢٣٢

Sachau : Zur Geschichte und Chronologie von Khwarizm (S. Ber.

A.K. W. Wien 1873, fasc. 74, p, 14).

Sachau : Verzeichnis, N° 17 p. 12

Defrémery : Histoire des Samanides par Mikhond p. 184

Justi : Iranisches Namenbuch, p. 428

الدولة الثالثة :

- ١ — أنوشتهكين غرشاه^(٣) (غريجه أو غورشاه) حول سنة ٤٧٠ هـ
 ٢ — قطب الدين محمد بن أنوشتهكين^(٤) ٤٩٠
 ٣ — آتسز بن محمد^(٥) ٥٢١
 ٤ — إيل أرسلان بن آتسز جمادي الآخرة ٥٥١
 ٥ — سلطان شاه ، أبو القاسم محمود بن إيل أرسلان ، (توفي سنة ٥٨٩) ٥٦٨
 ٦ — أبو المظفر تكشش بن إيل أرسلان ، (توفي في ١٩ رمضان سنة ٥٩٦) ١٢ ربيع الأول ٥٨٩
 ٧ — علاء الدين محمد بن تكشش^(٦) ١٩ رمضان ٥٩٦
 ٨ — جلال الدين منكبرتي^(٧) بن محمد^(٨) ٦١٧
 المغول شوال ٦٢٨

المراجع : ابن الأثير : الكامل في التاريخ :

تاريخ كزیده (Gibb Mem. XIV. 2-110-118) .

D'ohsson : Histoire des Mongols.

الجويني : جهان كشای .

Justi : Iranisches Namenbuch.

(٦) اتخذ لقب قطب الدين قبل أن يلى حكم .
 (٧) اضبط هذا الاسم ارجع إلى Huart : *μ As.* 1913, 1, 699. et Zambaur : *Contributions*, 1, N° 96-98,
 يذكر خليل آدم (ص ٢٥٩) وعباس اقبال (ص ١٦١) أن اسمه منكبرتي . المترجم .
 (٨) هزمه جنكيزخان سنة ٦١٨ هـ ؛ بالهند من سنة ٦١٨ إلى ٦٢٠ هـ ، تزوج ابنة براق حاجب سنة ٦٢١ هـ كما تزوج في فارس بنت الأتابك سعد بن زنسكي ؛ وتزوج أخيراً بأذربيجان ملكة خاتون بنت طغرل ؛ توفي في ١٥ شوال سنة ٦٢٨ هـ

(١) يذكر خليل آدم (ص ٢٥٨) أن اسمه خندان . المترجم .
 (٢) انظر ياقوت (المعجم ج ٤ ص ٢٢٧) . المترجم .
 (٣) أوغرشجه : انظر ابن الأثير (ج ٩ ص ١٨٢) . المترجم .
 (٤) ذكر ابن الأثير (ج ١٠ ص ١٨٢-١٨٣) في حوادث سنة ٤٩٠ هـ أن بركياروق جعل كنجي خوارزمشاه ، لهذا فان عام ٤٩١ هـ وهو التاريخ الذي حدده بارتلد (Mus. Dyn. p. 150) لتولى قطب الدين يبدو مقبولاً .
 (٥) هزم سنة ٥٢٣ هـ ثم عفا عنه سنجر سنة ٥٣٥ هـ ، وتوفي في جمادي الآخرة سنة ٥٥١ هـ

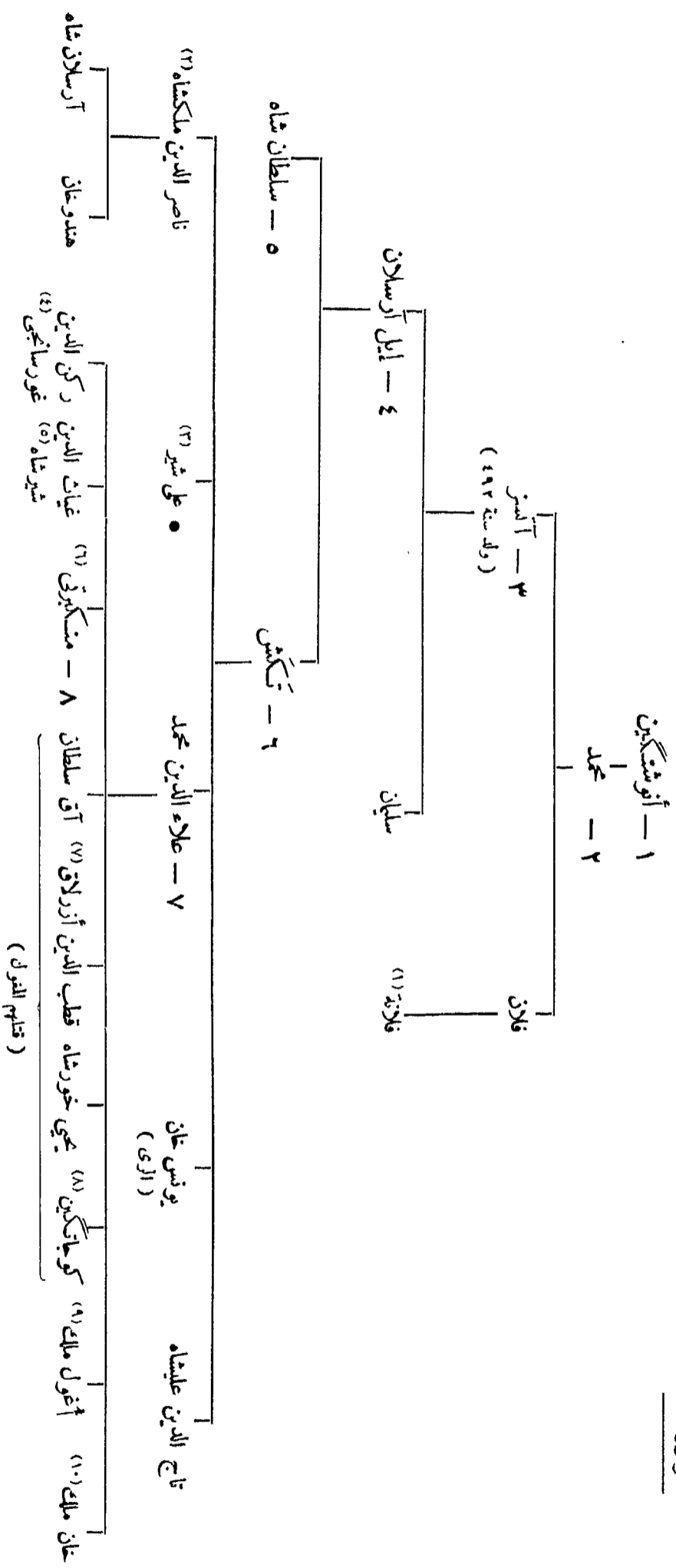

حاجب ناصر یقته، انظر: عباس اقبال «طبقات سلاطین اسلام» ص ۱۶۲. • الترجیح.
 (۱) تزوج أولا: ملكة خاتون بنت سعد بن زنگي السامري.
 ثانياً: ابنة طغرل بن آرسلان آخر سلاجقة العراق.
 (۲) أو أزلانك.
 (۳) انظر تاريخ كويته (ص ۴۰۲). • الترجیح.
 (۴) يذكر صاحب تاريخ كويته أن اسمها أوزور ملك، تزوجت إيفان الثاني. • الترجیح.
 (۵) تزوجت عثمان بن علي خورشاه، إيلك خان.

(۱) تزوجت سببان بن محمد السلطان السامري في صفر سنة ۵۴۹هـ
 (۲) حامل خراسان، توفي سنة ۵۹۳هـ
 (۳) قطعة من تقود هذا الأمير ضربت بأوزكند سنة ۶۱۰هـ مجموعة المؤلف لم تنتهز بعد؛ انظر
 (۴) اوفوروي خانسكي، ولد سنة ۶۰۹هـ، وتوفي سنة ۶۱۹هـ، مات في الملك من سنة ۶۱۷هـ
 إلى ۶۱۹هـ، يسميه صاحب تاريخ كويته (ص ۴۰۲) خورسايجي. • الترجیح.
 (۵) أوبر شاه أوبر فيروز شاه، مطالب بالملك من سنة ۶۱۷هـ إلى ۶۲۷هـ؛ فز إلى كمال. • الترجیح.

٢٠٠ - آل برهان الدين^(١) ببخارى

٨٤٥٠	سنة	حول	١ - برهان الدين عبد العزيز [الأول] بن عمر
٥٠٠	»	»	٢ - حسام الدين عمر بن عبد العزيز ^(٢)
٥٣٦			٣ - أحمد [الأول] بن عبد العزيز
٥٦٠	حول		٤ - محمد [الأول] بن عمر
—			٥ - محمد [الثاني] بن محمد [الأول]
—			٦ - سيف الدين محمد [الثالث] بن عبد العزيز [الثاني]
—			٧ - سيف الدين أحمد [الثاني] بن عبد العزيز [الثاني]
—			٨ - مسعود بن أحمد [الثاني]
—			٩ - محمد [الرابع] بن أحمد [الثاني]
			استولى تكتش على بخارى سنة ٦٠٤

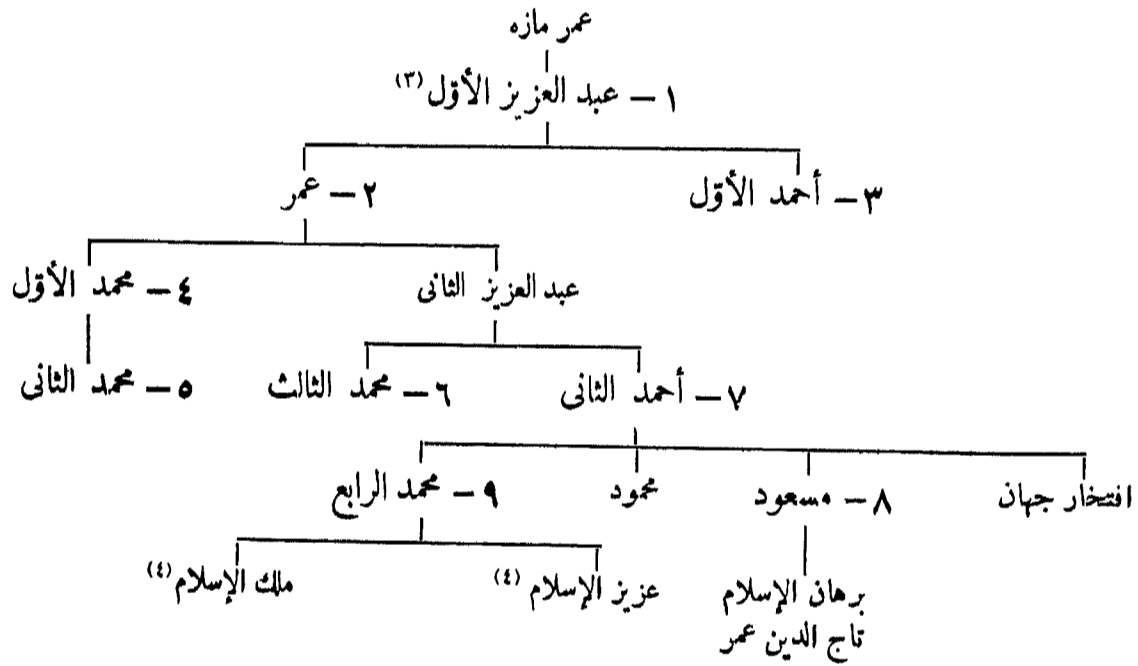

المراجع : دائرة المعارف الإسلامية (الطبعة الفرنسية) : مادة (برهان) (W. Barthold)

٢٠١ - بنو زيار

بمجران والقرين وطبرستان (آمل ، سارية^(٥) ، استراباد)

٨٣١٥	سنة	١ - مرّ داويج بن زيار
٣٢٣		٢ - ظهير الدولة أبو منصور وشمكير بن زيار
٣٥٦		٣ - ظهير الدولة ^(٦) أبو منصور بيستون بن وشمكير
٣٦٦		٤ - شمس المعالي أبو الحسن قابوس بن وشمكير ^(٧)

- (١) اتخذ كل أمراء هذه الأسرة لقب « برهان الدين » .
 (٢) توفي سنة ٥٣٦ عندما استولى القراختاي على مدينة بخارى
 (٣) لقبه برهان الملة والدين . أنظر دائرة المعارف الإسلامية
 (٤) العظمة الفرنسية (مادة (برهان) . المترجم .
 (٥) سارية (انظر ابن خردادبه ص ١١٩) . المترجم .
 (٦) يذكر خليل آدم « دول إسلامية ص ١٨٤ » أن اسمه
 خطير الدين . المترجم .
 (٧) بالمني من سنة ٣٧١ إلى ٣٨٨ ، ترجم له ابن خلصان
 (ج ١ ص ٤٢٥) ترجمة حافلة بالأخطاء .

سنة ٤٠٣ هـ	٥	-	فلك المعالي منوچهر بن قابوس
٤٢٠	٦	-	أبو كاليجار أنوشيروان بن منوچهر
٤٢٤	٧	-	دارا بن قابوس
٤٣٤	عمال السلاجقة	}	٨ - أسكندر بن قابوس
٤٤١			٩ - كيكوس بن أسكندر
٤٦٢			١٠ - جهانشاه بن كيكوس
			حتى سنة ٤٧١ هـ

(نسب بني زيار)

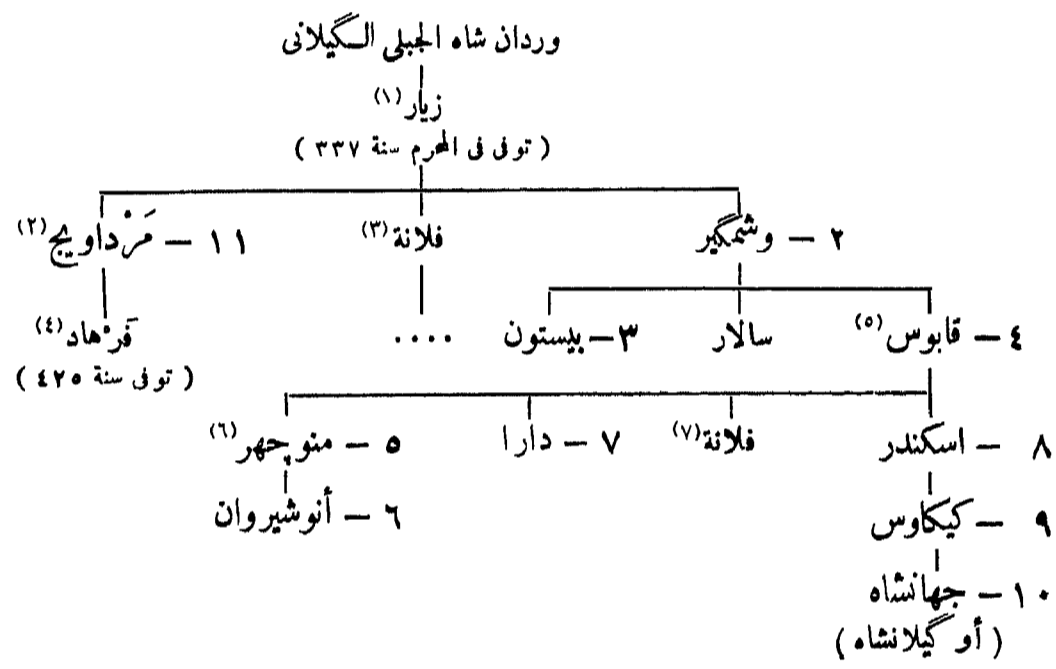

المراجع : ابن الأثير : الكامل في التاريخ .

Justi : Iranisches Namenbuch p. 441

Fr. Wilken: Mirkhond, Historia Samanidarum, 1808, chap. XIX p. 169

العتبي : كتاب يميني .

ابن اسفنديار : تاريخ طبرستان

أبو الريحان البيروني : الآثار الباقية (نشره Sachau) .

Br. M. III., N° 44, p. 20.

St.LanePoole: Unpublished coins of the Kakawailids:

Num: Chron. 1875, Contributions, -III p. 146.

(٥) تزوج ابنة ركن الدولة بويه .

(٦) تزوج ابنة محمود الفزنوي .

(٧) تزوجت نضر الدولة بويه .

(١) تزوج ابنة تيداي بادوسپان .

(٢) تزوج ابنة بندار بن شيرزاد ، أخت هراسندان

البادوسپاني .

(٣) تزوجت شروين ابن رستم الباوندي .

(٤) عامل محمد بن دشمنزار من بني كاكويه ، يظهر ذلك من قطعة

نقود ضربت بمدينة بروجرد سنة ٤١٥ هـ ، انظر :

٢٠٢ - بنو حسنويه (١)

بكرستان (الدينور، نهاوند، شاور، يزجرد، اسداباد)

سنة ٣٤٨ هـ	حول	حسوية بن الحسين الكردي البرزكاني (٢)
٣٦٩		ناصر الدين (٣) أبو النجم بدر بن حسوية
٤٠٥		طاهر بن هلال بن بدر، (قتله أبو الشوك)
٤٠٦		بنو هزاز

الحسين الكردي البرزكاني

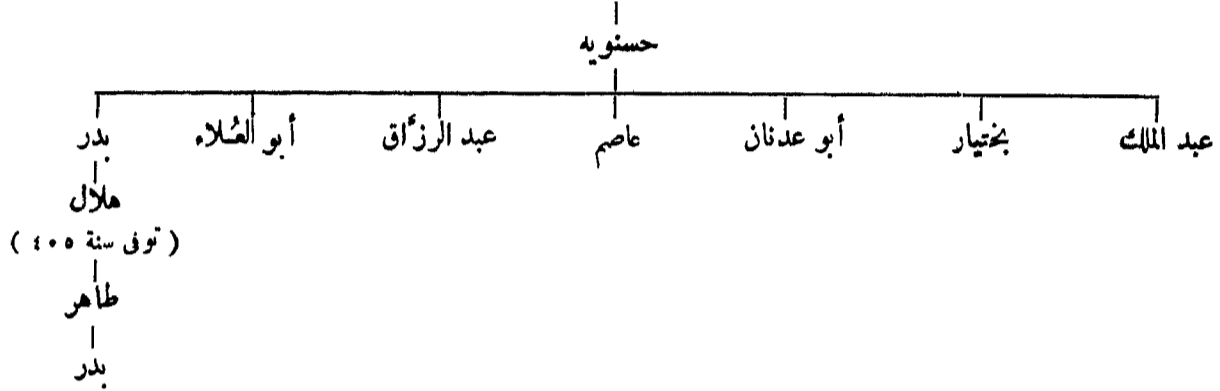

٢٠٣ - بنو عناز (٤)

بكرستان (حلوان، قريسين، دقوقاه)

سنة ٣٨١ هـ		أبو الفتح محمد بن عناز
٤٠١		أبو الشوك حسام الدولة فارس بن محمد، (توفي ٣٠ رمضان سنة ٤٣٧)

عناز

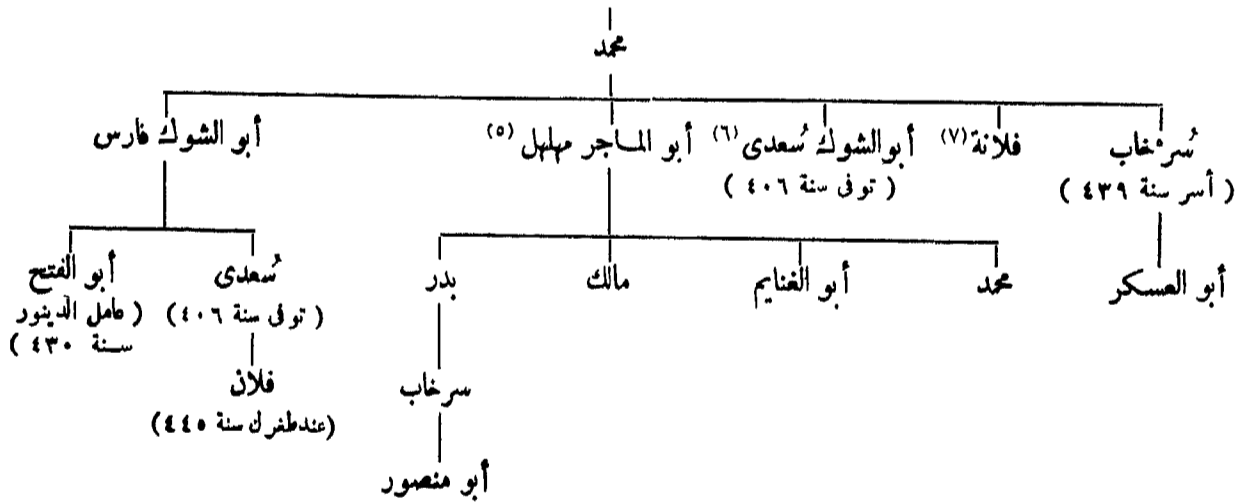

المراجع : ابن الأثير : الكامل في التاريخ .

Bergmann : Beiträge zur muh. Numismatik W. N. Z. 1883, p. 25
Sachau : Verzeichnis N° 34, p. 18

(٤) بنو عناز أنظر: ابن الأثير (ج ٩ ص ١٠٢). المترجم.
(٥) صاحب شهرزور . أنظر ابن الأثير (ج ٩ ص ٢٣٦). المترجم.
(٦) أنظر ابن الأثير (ج ٩ ص ١٨٢). المترجم.
(٧) تزوجت ديبس الأول بن علي بن مزيد .

(١) ضبط هذا الاسم هكذا: حسويه أو حسويه . انظر : خليل آدم (ص ١٨٥) . المترجم .
(٢) أنظر : خليل آدم « دول اسلامية ص ١٨٥ » وعباس اقبال « طبقات سلاطين اسلام ص ١٢٤ » . المترجم .
(٣) ناصر الدين والدولة : انظر خليل آدم (ص ١٨٥) . المترجم .

٢٠٤ - بنو بويه^(١)

١ - الإمارة الكبرى :

- عماد الدولة أبو الحسن على^(٢) سنة ٣٢٠ - ٣٣٨ هـ
- ركن الدولة أبو علي الحسن ١٦ جمادى الأولى ٣٢٨ - ٣٦٦

٢ - فروعها :

١ - بغداد (أمير الأمراء)

- معز الدولة أبو الحسين أحمد ٢٣٤
- * عز الدولة أبو منصور بختيار^(٣) ١٧ ربيع الثاني ٣٥٦
- * عضد الدولة أبو شجاع فنا خسرو^(٤) ١٨ شوال ٣٦٧
- * صمصام الدولة أبو كاليجار المرزبان شوال ٣٧٢
- * أسفار بن كردويه بولي بهاء الدولة ٣٧٥
- * شرف الدولة أبو الفوارس شيردل^(٥) رمضان ٣٧٦
- * بهاء الدولة أبو نصر فيروز ، عزك الخليفة الطالع في سنة ٣٨١ جمادى الآخرة ٣٧٩
- * سلطان الدولة أبو شجاع ٤٠٣
- * مشرف الدولة أبو علي الحسن ٤١٢
- * جلال الدولة أبو طاهر ، (توفي في ٦ شعبان سنة ٤٣٥)^(٦) ٤١٦
- * نورة باريستان من أجل أبي كاليجار^(٧) ٤٢٨
- * عماد لدين [عبي الدين] أبو كاليجار المرزبان^(٨) شعبان ٤٣٥
- * الملك الرحيم أبو نصر خسرو فيروز ٤٤٠
- * خطب اطربك ببغداد لأول مرة في ٢٢ رمضان سنة ٤٤٧

٢ - فارس وخوزستان

- عماد الدولة أبو الحسن على ٣٢٢
- * عضد الدولة أبو شجاع فنا خسرو^(٩) ٣٣٨
- * شرف الدولة أبو الفوارس شيردل^(١٠) شوال ٣٧٢
- * صمصام الدولة أبو كاليجار المرزبان^(١١) جمادى الآخرة ٣٨٠

(٧) في يوم الجمعة من هذا العام أقيمت ببغداد أربع خطب مختلفة : للخليفة وحده وللجلال الدولة وأبي كاليجار وقرواش بن المغلد القليلي ، يسميه ابن الاثير (ج ٩ ص ٢٨٦) بارس طغان . المترجم .
 (٨) خضع لعافر إيك سنة ٤٣٩ ؛ وتوفي في ٤ جمادى الأولى سنة ٤٤٠ . يذكر صاحب كتاب تاريخ كزبده (ص ٤٣٢) أن اسمه العماد لدين الله عز الملك أبو كاليجار مرزبان . المترجم .
 (٩) كان في أول الأمر تحت وصاية أبيه ركن الدولة . انظر ابن خلكان (ج ١ ص ٤١٧) (Wüstenfeld N° 543) .
 (١٠) نائب أبيه عضد الدولة بكرمان منذ سنة ٣٦٢ تقريباً (أنظر هامش رقم ٥) .
 (١١) كان منذ جمادى الآخرة سنة ٣٧٩ يحارب أباه على ابن شرف الدولة ثم قتله في جمادى الآخرة سنة ٣٨٠ بأمر من بهاء الدولة .

(١) هذه العلامة * تميز الذين اتخذوا لقب أمير الأمراء .
 (٢) فتح شيراز سنة ٣٢٢ وأصبح أمير فارس ، أنظر ابن خلكان (ج ١ ص ٣٦٤) .
 (٣) تزوج الخليفة الطالع ابنته شاه زمان . ابن خلكان (ج ١ ص ٨٧) . المترجم .
 (٤) أصبح منذ سنة ٣٧١ كبير البيت الحاكم ؛ توفي في ٨ شوال سنة ٣٧٢ ، من جملة ألقابه تاج الملة ، ورد عليه المتنبي وهو بشيراز في جمادى الأولى سنة ٣٥٤ ، له شعر ذكره صاحب يتيمة الدهر ، ابن خلكان (ج ١ ص ٤١٦ - ٤١٧) .
 (٥) يذكر خليل آدم (ص ١٨٨) أن اسمه شيرزبل ويذكر عباس اقبال (ص ١٢٦) أن اسمه شيرزك . المترجم .
 (٦) كان من المفروض أن يكون أول من اتخذ لقب شاهنشاه سنة ٤٢٩ ، ولكن سلطان الدولة اتخذ هذا القلق في ذلك الوقت .

سنة ٣٨٨ هـ	• • • • •	بهاء الدولة أبو نصر فيروز	•
٤٠٣	• • • • •	سلطان الدولة أبو شجاع	•
٤١٢	• • • • •	مُشَرَّف الدولة أبو علي الحسن	•
٤١٥	• • • • •	عماد الدين أبو كاليبجار المرزبان ^(١)	•
٤٤٠	• • • • •	الملك الرحيم أبو نصر خسرو فيروز	•
٤٤٧	• • • • •	عزله طغرل بك	•

٣ - كرمان

٣٢٤	• • • • •	معز الدولة أبو الحسين أحمد	•
٣٣٨	• • • • •	عضد الدولة أبو شجاع فنا خسرو	•
٣٧٢	• • • • •	صمصام الدولة أبو كاليبجار المرزبان	•
٣٨٨	• • • • •	بهاء الدولة أبو نصر فيروز ، (أبو جعفر أستاذ هرمز و حاكم)	•
٤٠٣	• • • • •	قوام الدولة أبو الفوارس	•
٤١٩	• • • • •	عماد الدين أبو كاليبجار المرزبان	•
٤٤٠	• • • • •	أبو منصور فولاد مستون	•
٤٤٨	• • • • •	حبسه فضويه	•

٤ - الجبل

٣٢٠	• • • • •	عماد الدولة أبو الحسن علي	•
٣٣٥	• • • • •	ركن الدولة أبو علي الحسن ، (حتى سنة ٣٦٦)	•

انقسمت على هذا النحو :

(١) همدان وأصبهان

٣٦٦	• • • • •	مؤيد الدولة أبو منصور بويه	•
٣٧٣	• • • • •	نغر الدولة أبو الحسن علي	•
٣٧٨	شعبان	شمس الدولة أبو طاهر ^(٢)	•
٤١٢	• • • • •	بهاء الدولة أبو الحسن ^(٣)	•
٤١٢	• • • • •	بنو كاكويه (بأصبهان)	•
٤١٣	• • • • •	بنو كاكويه (بهمدان)	•

(ب) الري

٣٦٦	• • • • •	نغر الدولة أبو الحسن علي ^(٤)	•
٣٨٧	• • • • •	مجد الدولة أبو طالب رستم ^(٥)	•
٤٢٠	• • • • •	الفرنوبون	•

٥ - عمان

٣٦٣	• • • • •	عضد الدولة أبو شجاع فنا خسرو	•
٣٧٢	• • • • •	صمصام الدولة أبو كاليبجار المرزبان	•
٣٨٨	• • • • •	بهاء الدولة أبو نصر فيروز	•

(١) كان حامل خوزستان من قبل سلطان الدولة قبل قدومه إلى شيراز ؛ استولى على البصرة وكرمان سنة ٤١٩
 (٢) نازعه مجد الدولة الساطة منذ سنة ٣٩٠
 (٣) علي الرغم من أن عماد بن دشمنزار قد جرده من كل سلطة
 فولية إلا أن اسمه ظل ينقش على السكة ويذكر في الخطبة .
 (٤) سجنه عضد الدولة سنة ٣٦٩ وظل بالسجن حتى سنة ٣٧٣
 (٥) نازعه شمس الدولة الساطة منذ سنة ٣٩٧

٢٠٥ - وزراء بني بويه

ركن الدولة :

سنة ٣٢٠ هـ	أبو عبد الله القسّسى
—	عبّاد بن عباس بن عباد بن أحمد بن إدريس الطالقاني
٣٢٨	أبو الفضل محمد بن الحسين بن محمد بن عبيد الله السكّاب ^(١) (ابن العميد الأول)
٣٥٩ ذو الحجة	أبو الفتح بن محمد (ابن العميد الثاني) ، ذوالكفّايّتين ، (ابن السابق تولى سنة ٣٦٦)

معز الدولة :

٣٣٢	أبو جعفر نجم بن أحمد الصبّئمرى
٣٣٩ ٢٧ جادى الأولى	أبو محمد الحسن بن محمد بن هارون بن إبراهيم بن عبد الله بن يزيد (المهلبى) (تولى فى ٢٦ شعبان سنة ٣٥٢)
٣٥٢ ٢٦ شعبان	أبو الفضل العباس بن حسين الشيرازى أبو الفرج محمد بن العباس (ابن فسانجس الأول) ^(٢)

عز الدولة :

٣٥٦	الشيرازى ، (استبقى محتفظاً بلبق وزير)
٣٥٨	ابن فسانجس [الأول] ، (بضعة أيام)
٣٥٨	الشيرازى ، (للمرة الثانية) ، (خلع وتولى سنة ٣٦٢)
٣٦٢ ٧ ذى الحجة	أبو طاهر محمد بن محمد بن محمد بن بقیة بن على (ناصر الدولة) ^(٣)

عضد الدولة :

٣٦٤	أبو القاسم المطهر بن عبد الله (أو محمد) ، (تولى سنة ٣٦٩)
٣٦٩	نصر بن هارون ، (نصرانى)
—	أبو الريان بن محمد ، (بن فارس)
—	أبو نصر خاشاده

صمصام الدولة :

٣٧٣	أبو عبد الله الحسين بن أحمد بن سعدان
٣٧٤	سعد بن محمد
٣٨٣	أبو القاسم الأعلى

شرف الدولة :

٣٧٣	أبو محمد على بن العباس (ابن فسانجس الثاني)
٣٧٤	أبو منصور (ابن صالحان)

(١) تولى فى ذى الحجة سنة ٣٥٩ ، ابن خلسكان (ج ٢ ص ٥٧) .

(٢) كانا يملآن سويا دون أن يتخذوا لقب وزير .

(٣) قتله عضد الدولة فى ٦ شوال سنة ٣٦٧ ، ابن خلسكان (ج ٢ ص ٦٣) . المترجم .

بهاء الدولة :

سنة ٣٧٩ هـ	ابن صالحان ، (اتبى)
٣٨٠	أبو نصر سابور بن أردشير ^(١)
٣٨١	أبو القاسم عبد العزيز بن يوسف
٣٨١	أبو نصر خاشاده ، (توفى سنة ٣٨٥ ؛ أنظر عهد الدولة)
٣٨١	أبو عبد الله بن طاهر
٣٨٢	أبو القاسم علي بن أحمد ، (مع ابن صالحان)
٣٨٢	ابن صالحان ، (للمرة الثانية وحده)
٣٨٣	أبو القاسم علي بن أحمد ، (للمرة الثانية)
٣٨٥	الفاضل
٣٨٦	سابور ، (للمرة الثانية) ، (توفى سنة ٤١٦)
٣٨٦	الفاضل ، (للمرة الثانية)
٣٨٧	ابن سرجيس
٣٨٨	أبو علي بن اسماعيل ، (عامل واسط في نفس الوقت)
٣٩٠	الفاضل ، (للمرة الثالثة)
٣٩٧	أبو غالب الحسن بن المنصور ، (ذو السعادين)
—	أبو الحسن الأبهري

سلطان الدولة :

٤٠٣	أبو محمد الحسن (ابن سهلان) ، عميد أصحاب الجيوش
—	أبو محمد الأوحدي (ابن الكرم)
٤٠٨	أبو القاسم جعفر (ابن فاساجم الرابع)
٤٠٩	أبو غالب الحسن بن المنصور ، (ذو السعادين) ، (للمرة الثانية)
٤١٠	أبو عدلى الحسين بن الحسن ، (مؤيد الملك الرخجي) ^(٢)
٤١١	أبو محمد ، (ابن سهلان) ، (للمرة الثانية) ^(٣)

مشرف الدولة :

٤١٢	ذو السعادين ، (للمرة الثالثة) ، (توفى سنة ٤١٢)
٤١٢	الرخجي ، (للمرة الثانية)
٤١٤	أبو القاسم الحسن بن علي بن الحسين (ابن المغربي الثاني) ، (توفى سنة ٤١٨)
٤١٥	أبو منصور بن صالحان ، (للمرة الثانية) ، (توفى سنة ٤١٦)

جلال الدولة :

٤٠٣	أبو سعد عبد الواحد بن فلان بن جعفر ، (ابن ماکولا الأول)
٤١٠	

(١) لقبه بهاء الدولة . ولد بشيراز في ١٥ ذو القعدة سنة ٣٣٦ وتوفى ببغداد سنة ٤١٦ . ابن خلکان (ج ١ ص ٢٠٠) .

(٢) ذكر ابن الأثير (ج ٩ ص ١٣٦) ان اسمه أبو الحسين الرخجي ، المترجم .

(٣) سمله مشرف الدولة سنة ٤١٢ ثم قتله سنة ٤١٤

سنة ٤١٢ هـ (للمرة الثانية)
٤١٦ (ابن ماكولا الثاني)
٤١٩ (توفى سنة ٤٣٩)
٤٢٠ (للمرة الثانية)
٤٢١ (للمرة الثانية)
٤٢٣ (ابن ماكولا الرابع)
 (توفى ثلاث مرات بالتناوب مع أبي سعد محمد حتى سنة ٤٢٦)
٤٢٦ (للمرة الرابعة) (توفى شهرين ، وتوفى بهيت سنة ٤٣٠)
٤٢٨

عماد الدين

٤١٥ (للمرة الثانية) (توفى سنة ٤١٥ ، أنظر سلطان الدولة)
٤١٥
٤١٨ بابشاد
٤١٨ (توفى سنة ٤٣٣)
٤٣٣ (ابن فسانجيس السادس) ، (حتى سنة ٤٤٠ ، توفى سنة ٤٤٩)

خسرو فيروز :

. أبو عبد الله عبد الرحمن بن الحسين بن عبد الرحيم ، (اغتيل سنة ٤٤٧)

قوام الدولة :

. ابن مافينه ، (أنظر عماد الدين)

مؤيد الدولة ونظر الدولة :

٣٦٠ أبو القاسم اسماعيل بن أبي الحسن عبيد بن العباس بن عبيد بن أحمد
 ابن إدريس الطالقاني ، (المسمى بالصاحب ابن عباد) ^(١)
٣٨٥ أبو العباس أحمد بن ابراهيم الضبي (الكافي)

محمد الدولة :

٣٨٧ (استبق)
٣٩٣ أبو علي بن القاسم الخطير
— أبو سعد المنصور بن الحسين (الأبى) ، (توفى سنة ٤٢١)
٤٢١
٤٢٣ أبو إسحاق السهلي
٤٢٣ أبو سعيد عبد الرحيم (عميد الملك)
٤٢٣ أبو سعد محمد بن الحسين بن عبد الرحيم ، (للمرة الثالثة) ، (بضعة أيام)

(١) سمى بالصاحب لأنه كان يصحب أبا الفضل بن العميد فقبل له صاحب ابن العميد ، ولد بأصطخر في ١٦ ذي القعدة سنة ٣٢٦ وتوفى بالرى في ٢٤ صفر سنة ٣٨٥ ؛ ابن خاسكان (ج ١ ص ٢٦) . المترجم .

المراجع : ابن الأثير : الكامل في التاريخ .

ابن مسكويه : تجارب الأمم .

ابن خلدون : العبر .

حمد الله مستوفي قزويني : تاريخ كزنده .

طبقات ناصري (ترجمة Raverty) .

دائرة المعارف الإسلامية (الطبعة الفرنسية) ، مادة : « بويهيون » (K. V. Zetterstéen)

Amedroz : Three years of Buwaihîd Rule (JRAS)

Amedroz : The Assumption of the Title Schâhanschâh by Buwaihîd Rulers, Num. Chron. 1905

Mirkhond : Chapitre Buyides

Wilken : Geschichte der Sultane aus dem Geschlecht Buje

A. Müller : Der Islam, 11, 40 ss.

Weil : Geschichte der Chalifen, 11, p. 650 ss. 111, 1-95

Muir : The Caliphate pp. 580-583

Barthold : Musulmanskia Dynastii p. 115

Kuhn : Grundriß der Iranischen Philologie, 11, 564-6

Justi : Iranisches Namenbuch p. 442

Defrémery : Memoire sur les Emirs el-Omera (Extr. Sav. Etr. 1^{re} Serie).

Lindberg : Essai sur les Monnaies coufiques frappées par les Buyides 1842

Tiesenhause : Mélanges de Numismatique Orientale p. 32

Zambaur : Contributons I, N^{os} 99-106, 11, N^{os} 286-288 111, N^{os} 460-471

Covernton : Two Silver Coins, Num. Chron. 1903

„ : Some Silver Buwayhid Coins, Num. Chron. 1909

٢٠٦ - بنو إلياس بكرمان

- ١ - أبو علي محمد بن إلياس بن اليسع^(١) سنة ٣١٧ هـ
- ٢ - اليسع بن محمد ، (حارب ضد الدولة ثم فر إلى بخارى سنة ٣٥٧ ، توفى سنة ٣٥٨)
- ٣ - سليمان بن محمد ، (قتل البويهيون سنة ٣٥٩) سنة ٣٥٨
- ٤ - الحسين بن علي بن إلياس ، (حاول استعادة كرمان فلم يفلح) سنة ٣٦٤

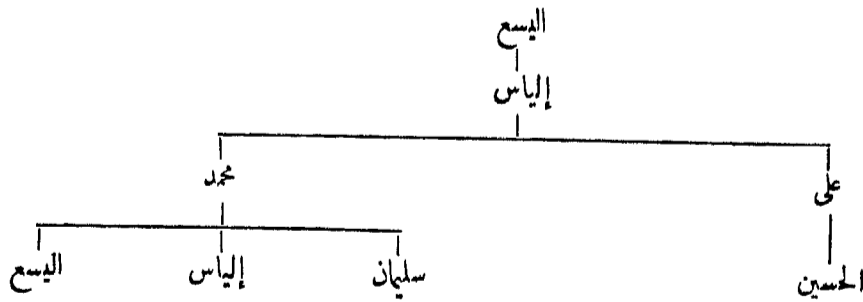

المراجع : ابن الأثير : الكامل في التاريخ .

Sachau : Verzeichnis N^o 14, p. 10, 11

(١) أبو بنو اليسع .

٢٠٧ - بنو الفيرزان بشكور

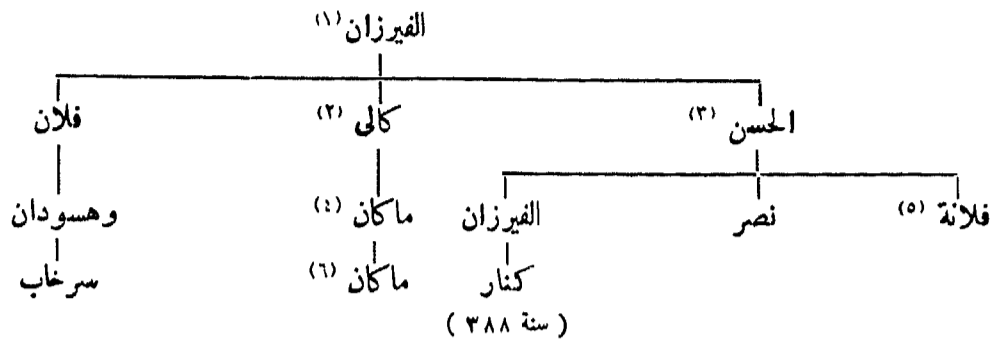

المراجع : ابن الأثير : الكامل في التاريخ .

Justi : Iranisches Namenbuch p. 443

٢٠٨ - بنو كاكويه

(بأصبهان ومهدان : عمال البويهيين ثم الفزنويين)

- ١ - علاء الدولة [عضد الدين] أبو جعفر محمد بن دشمنزار ، ابن كاكويه^(٧) سنة ٣٩٨ هـ
- ٢ - ظهير الدين أبو منصور فرامرز ، (عامل السلاجقة^(٨) سنة ٤٣٨) . . . ٤٣٣
- ٣ - علاء الدولة أبو كالميجار كرشاسب ، (مهدان ونهاوند . توفى سنة ٤٤٣) ٤٤٣
- ٤ - أبو منصور علي فرامرز ، (بمدينة يزد حتى سنة ٤٨٨) . . . ٤٦٩
- ٥ - علاء الدولة أبو كالميجار كرشاسب^(٩) [الثاني] ، (حتى سنة ٥١٣ تقريباً) ٤٨٨

المرزبان الديلمي^(١٠)

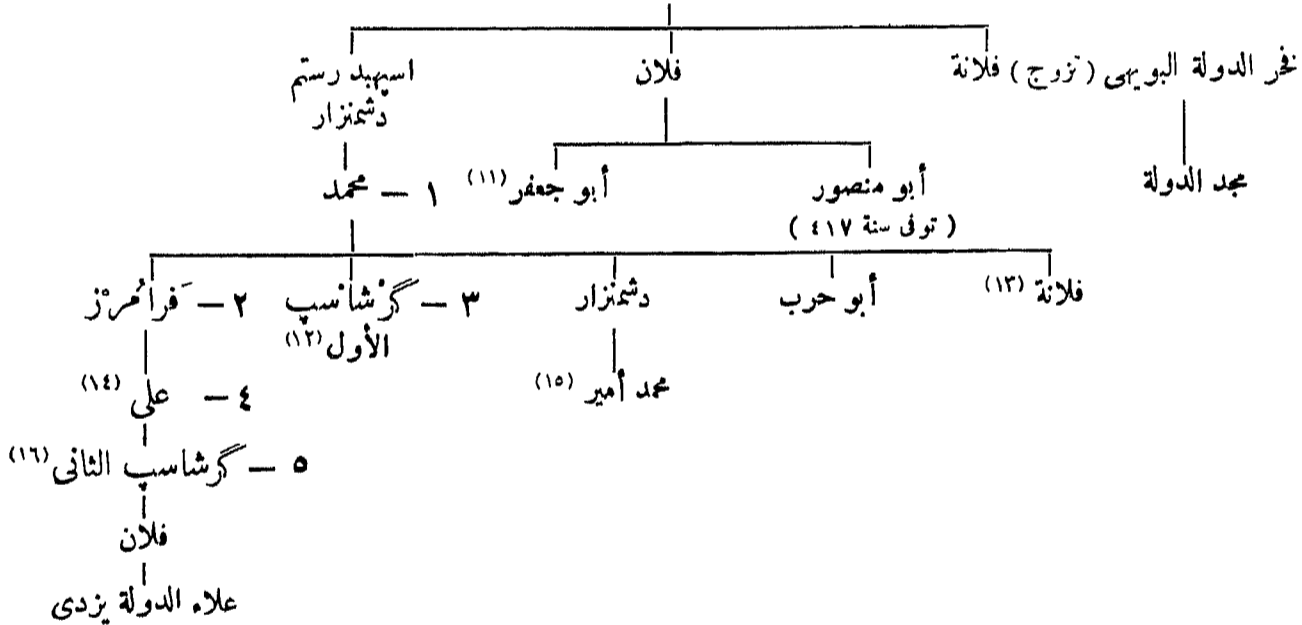

(٨) استبدل أصبهان بيزد سنة ٤٤٣ ، احتل السلاجقة أصبهان
 (٩) في تاريخ كزبيدة (ص ٥٠٣) علاء الدين . المترجم .
 (١٠) يقال أنه ابن رستم شروين الباوندى .
 (١١) توفى بسابور خواست سنة ٤١٧ .
 (١٢) تزوج ابنة كوك تاش كبير الفز .
 (١٣) تزوجت مسعود الفزنوى .
 (١٤) تزوج أرسلان خاتون بنت داود بن ميكائيل السلجوقى
 أرملة الخليفة القائم .
 (١٥) صاحب يزد حول سنة ٤٩٤
 (١٦) تزوج أخت محمد وسنجر السلجوقيين

(١) أنظر ابن الأثير (ج ٢ ص ٣٣٨ وج ٨ ص ٢٩١ -
 ٢٩٣) المترجم .
 (٢) أو كاكى .
 (٣) تزوج ابنة ركن الدولة .
 (٤) حاكم طبرستان سنة ٣١٠ والجيل سنة ٣١٦ وخراسان
 سنة ٣١٧ و٣٢٣ .
 (٥) تزوجت ركن الدولة البويهى .
 (٦) لم أعث على اسمه في ابن الأثير . المترجم .
 (٧) استولى على أصبهان سنة ٣٩٨ ومهدان سنة ٤١٤ وسابور
 خواست سنة ٤١٤ ، توفى سنة ٤٣٣ . يسجيه ابن الأثير (ج ١٠
 ص ٢٢١) محمد بن دشمنزار . المترجم

المراجع :

- تاريخ كزیده .
 ابن اسفندیار : تاریخ طبرستان .
 ظهير الدين : تاریخ طبرستان .
 ميرخوند : روضة الصفا .
 ابن الأثير الكامل : في التاريخ
 دائرة المعارف الإسلامية ، (الطبعة الفرنسية) مادة : « كاكويهيون » (Cl Huart)
 St. Lane-Poole : Unpublished Coins of the Kākweyhîs, (Num. Chron. 1875)
 Justi : Iranisches Namenebuch p. 445.
 Horn : Grundrib der ir. Phil vol. II, p. 565
 Tornberg : Sur un dirhem Kakwāihide inédit; Revue Num. Belge 1892, p. 329
 Stikel, ZDMG XVIII-297 et XLIX-71
 Zambaur : Contributions, III, 28, N° 474^(١)

٢٠٩ - الباطنية بالموت

(بلاد الفرس)

- ١ - الحسن بن الصَّسْبَاح ، (توفي في ٦ ربيع الثاني سنة ٥١٨)^(٢) رجب^(٣) سنة ٤٨٣ هـ
 ٢ - كيا بُزُرْگُك أميد الرودباري^(٤) ٦ ربيع الثاني ٥١٨
 ٣ - محمد [الأول] بن بزرك أميد ، (توفي في ٣ ربيع الأول سنة ٥٥٧) ٢٦ جمادى الآخرة ٥٣٢ هـ
 ٤ - الحسن [الثاني] كور كيا بن محمد^(٥) ، (توفي في ٥ ربيع الأول سنة ٥٦١) ٣ ربيع الأول ٥٥٧ هـ
 ٥ - نور الدين خداوند محمد [الثاني] بن حسن [الثاني] ، (دس له السم) ٦ ربيع الأول ٥٦١ هـ
 ٦ - جلال الدين حسن [الثالث] بن محمد [الثاني] ، (دس له السم) ١٠ ربيع الأول^(٦) ٦٠٧ هـ
 المودة إلى مذهب السنة سنة ٦٠٨ هـ
 ٧ - علاء الدين محمد [الثالث] بن حسن [الثالث] ، (قتل غيلة في ٣٠ ذي الحجة سنة ٦٥٣)^(٧) شوال^(٨) ٦١٨ هـ
 ٨ - ركن الدين خورشاه ، (قتل هولاكو في ٢٩ شوال سنة ٦٥١) آخر شوال^(٩) ٦٥٣ هـ

- (١) به الوثائق النقدية والتاريخية المتعلقة بهذه الأسرة .
 (٢) أنظر تاريخ كزیده (ج ١ ص ٤٩٦) . المترجم .
 أفاخان محمد زعيم الاسماعيلية في بلاد الهند ينتسب الى حسن الصباح مباشرة .
 (٣) أنظر تاريخ كزیده (ج ١ ص ٤٨٨) . المترجم .
 (٤) منذ ٢٠ ذي القعدة سنة ٤٩٥ بقلمة لبسر ، توفي في ٢٦ جمادى الأولى سنة ٥٣٢ ، أنظر تاريخ كزیده (ص ٥١٩) . المترجم .
 (٥) تاريخ كزیده (ج ١ ص ٤٩٧) المترجم .
 (٦) تاريخ كزیده (ج ١ ص ٤٩٩) . المترجم .
 (٧) أنظر تاريخ كزیده (ج ١ ص ٥٠٥) . المترجم .
 (٨) في تاريخ كزیده (ج ١ ص ٥١١) آخر شوال . المترجم .
 (٩) في تاريخ كزیده (ج ١ ص ٥٠٧) ١٥ رمضان . المترجم .
 (١٠) أنظر تاريخ كزیده (ج ١ ص ٥٠٧ - ٥٠٨) . المترجم .

نسب الباطنية

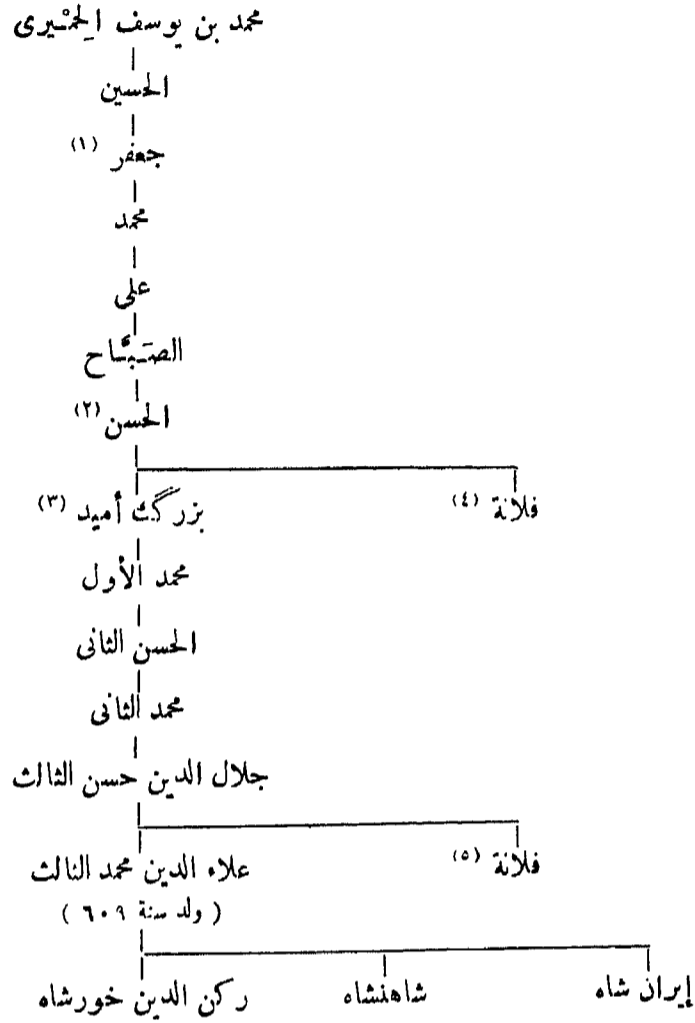

المراجع : حمد الله مستوفى قزويني : تاريخ كريدية .

دائرة المعارف الإسلامية (الطبعة الفرنسية) ، مادة : « باطنية » (Carra de Vaux)

Defrémery : Essai sur L'histoire des Ismaéliens ou Batiniens de la Perse. J. As. V^e série, VIII (1856) p. 353

Sachau: Verzeichnis, N° 26, p. 15

Justi: Iranisches Namenbueh p. 457.

Casanova ; Monnaie des Assassins de Perse; Rev. Num. 1893

Bartholomaei : Revue Num. Belge, 3^e série, Tome III p. 432.

Guyard: Un grand-maitre des Assassins, J. As. 1877.

(١) يسوق صاحب تاريخ كزيدية (ج ١ ص ١٨٧) نسبه هكذا : « جعفر بن حسين بن محمد الصباح بن يوسف الجيسري » المترجم .

(٢) الفرع الأخير من هذه الدوحة : (J. As. 1877, I, p. 337) أبو الحسن

(حاكم كرمان حول سنة ١١٧٠)

شاه خليل الله (سيد كهكي) *

(صاحب « محلات » بالقرب من « قم »)

(توفي بمدينة يزد سنة ١٢٣٢)

أغا خان محلاتي ، (تزوج ابنة فتح علي شاه)

(خرج بكرمان سنة ١٢٥٤ ثم فر الى الهند)

محمد أغا خان

(ولد سنة ١٢٩٤)

* ربما مدينة كهك من اعمال الرخج . أنظر معجم ياقوت

(ج ٤ ص ٣٣١) . المترجم .

(٣) تزوج ابنة شاه غازي رستم الباوندي .

(٤) تزوجت عز الدين هزارسب بن نامور البادوسباني .

(٥) تزوجت كينخوار ابا أردشير الباوندي .

البَابُ الحَادِي عَشَرَ

السُّلَاةُ حَقٌّ وَالْأُنَابِكَةُ

٢٠١٠ - السلاجقة العظام

ببلاد الفرس (الحاضرة اصبهان)

- ١ - ركن الدين طغرلبيك أبو طالب محمد بن ميكائيل^(١) بن سنجوق . . . شوال سنة ٤٢٩ هـ
- ٢ - عضد الدولة أبو شجاع محمد ألب أرسلان بن داود^(٢) . . . ٨ رمضان ٤٥٥
- ٣ - جلال الدولة (معز الدين) أبو الفتح ملكشاه بن ألب أرسلان ، . . . ١٠ ربيع الأول ٤٦٥
- ٤ - ناصر الدين محمود بن ملكشاه^(٤) . . . ١٥ شوال ٤٨٥
- ٥ - ركن الدين أبو المظفر بركيارق بن ملكشاه^(٦) . . . ١٥ شوال ٤٨٥
- ٦ - جلال الدولة معز الدين . . . ٣ ربيع الثاني سنة ٤٩٨
- ٧ - ملكشاه [الثاني] بن بركيارق . . . ٢٣ جمادى الأولى سنة ٤٩٨
- ٨ - غياث الدين أبو شجاع محمد بن ملكشاه^(٨) بن ألب أرسلان . . . ٢٣ جمادى الأولى ٤٩٨
- ٩ - ناصر الدين (ثم معز الدين) أبو الحارث أحمد سنجر بن ملكشاه^(٩) . . . ٢٤ ذي الحجة ٥١١

المراجع :

ابن الأثير : الكامل في التاريخ .

ميرخوندا : روضة الصفا ، (Vullers: Historia Seldjukidarum) .

حمد الله مستوفى : تاريخ كزیده .

طبقات ناصري : (ترجمة رافرتي) .

(٥) كانت امه ترکان خاتون وصيه عليه باصبهان . توفي في السابعة من عمره . لقبه معيث الدين ناصر الدنيا والدين (تاريخ كزیده ج ١ ص ٢٣٥) المترجم .
(٦) ولد سنة ٤٧٤ ، ونودي به سلطاناً بالرى بعد وفاة أبيه ؛ توفي في ١٢ ربيع الثاني سنة ٤٩٨ . ابن خلصكان (ج ١ ص ٨٨) من ألقابه يمين أمير المؤمنين ثم أب الدولة مجد الملك أبو الفوارس (تاريخ كزیده ج ١ ص ٢٣٧) . المترجم .
(٧) يذكر صاحب تاريخ كزیده (ج ١ ص ٢٤٧) أنه تولى في ١٢ جمادى الآخرة . المترجم .
(٨) حاكم بغداد منذ سنة ٤٩٢ . ظل يحارب أخاه بركيارق منذ وفاة أبيه سنة ٤٨٥ . ابن خلصكان . (ج ٢ ص ٤٧) .
(٩) حاكم خراسان منذ ٥ جمادى الأولى سنة ٤٩٠ وشبهه رئيس لبيت السلجوقي ، توفي سنة ٥٥٢ . النقود التي ضربت بين سنتي ٤٩٠ و ٥١١ تحمل اسم بركيارق أو محمد إلى جانب اسمه . ابن خلصكان (ج ١ ص ٢١٧) .

(١) أنظر ترجمته في ابن خلصكان (ج ٢ ص ٤٤) وعباس اقبال « طبقات سلاطين اسلام من ١٣٥ » المترجم .
(٢) لم يولّه الخليفة القائم ببغداد رسمياً إلا في ٧ جمادى الأولى سنة ٤٥٦ ، كان حاكم خراسان منذ سنة ٤٥١ (سنة وفاة أبيه داود) . قتل غيلة في ربيع الأول سنة ٤٦٥ ، ابن خلصكان (ج ٢ ص ٤٦) . من ألقابه برهان أمير المؤمنين . انظر تاريخ كزیده (ج ١ ص ٢٠٧) . المترجم .
(٣) ٣٠ ربيع الأول . انظر تاريخ كزیده (ج ١ ص ٢٠٧) المترجم .
(٤) كان لقبه السلطاني جلال الدولة ، أصبح العهد الذي استهله ملكشاه في ١٠ رمضان سنة ٤٧١ (مارس سنة ١٠٧٩) يسمى بالعهد الجلالى ، أنظر Ginzel; Handbuch der math. und techn. Chronologie, I, 300 المنقوش على السكة جلال الدولة تارة ومعز الدين تارة أخرى . أنظر ترجمته في ابن خلصكان . (ج ٢ ص ١٣٣) . من ألقابه يمين أمير المؤمنين والملك المادك . (المترجم) .

٢١١ - سلاجقة العراق

- ٨ (١) مغيث الدين أبو القاسم محمود بن محمد بن ملكشاه^(١)، (توفي في ١٥ شوال سنة ٥٢٥) ٢٤ ذى الحجة سنة ٥١١ هـ
- (ب) غياث الدين أبو الفتح داود بن محمود، (الجلب وأذربيجان وحدهما) . . . شوال ٥٢٥
- (ج) ركن الدين أبو طالب طغرل [الأول] بن محمد^(٢)، (توفي سنة ٥٢٧) . . . ٥٢٦
- (د) أبو الفتح غياث الدين مسعود بن محمد^(٣)، (توفي بهمدان) . . . ٥٢٧
- (هـ) معين الدين ملكشاه بن محمود بن محمد بن ملكشاه . . . ١١ جمادى الآخرة^(٤) ٥٤٧
- (و) غياث الدين محمد بن محمود (توفي في ذى الحجة سنة ٥٥٤، حصار بغداد سنة ٥٥٢) ٥٤٨
- (ز) سليمان شاه بن محمد^(٥) . . . ربيع الأول ٥٥٥
- (ح) ركن الدين أرسلان شاه بن طغرل، أبو المظفر^(٦) . . . ٥٥٦
- (ط) ركن الدين طغرل [الثاني] بن أرسلان شاه^(٧) . . . ٥٧٣
- خوارز مشاه . . .

٢١٢ - سلاجقة الشام

- △ تاج الدولة أبو سعيد تنش بن ألب أرسلان^(٨) . . . سنة ٤٧١ هـ
- سقوط حلب وانقسام الدولة . . . ٤٧٧
- نصر الملوك رضوان بن تنش^(٩)، (توفي في ٢٨ جمادى الأولى سنة ٥٠٧) بحلب ٤٨٨
- شمس الملوك أبو نصر دقاق بن تنش، (حتى ١٨ رمضان سنة ٤٩٧)^(١٠) بدمشق ٤٨٨
- تاج الدولة ألب أرسلان الأخرس بن رضوان^(١١) . . . بحلب ٥٠٧
- سلطان شاه بن رضوان، (تحت وصاية بدر الدين لؤلؤ) . . . ٥٠٨
- أعيدت حلب إلى ايلغازي^(١٢) . . . ٥١١

المراجع :

ابن الأثير : الكامل في التاريخ .

ابن القلانسي : ذيل تاريخ دمشق .

ابن الشحنة : الدر المنتخب في تاريخ مملكة حلب (بيروت سنة ١٩٠٩) .

(٦) ولاء حموه ايلدغز، وسجن سنة ٥٧٣

(٧) دينار ذكره (Tiesenhäusen : Mélanges, Revue Num. Belge 1875, N° 119)

(٨) بعد أن توفي دقاق ولي الأتابك طغتكين تنش بن دقاق على دمشق وهو طفل عمره بضع سنين ثم ولي بكنتاش بن تنش وألصقته استقلال بالأمر في رمضان سنة ٤٩٧

(٩) أنظر ابن خلسكان (ج ٢ ص ٩٥) وابن القلانسي (ص ١٨٩) . المترجم .

(١٠) توفي في ١٨ رمضان سنة ٤٩٧ . أنظر ابن خلسكان (ج ١ ص ٩٥) . المترجم .

(١١) ولد في رمضان سنة ٤٥٨

(١٢) أنظر ذيل تاريخ دمشق (ص ١٩٩ - ٢٠٢) . المترجم .

(١) يذكر صاحب تاريخ كزبده (ج ١ ص ٢٧٥) أنه توفي في ١١ شوال سنة ٥٢٥ . المترجم .

(٢) يذكر صاحب تاريخ كزبده (ج ١ ص ٢٧٧) أنه توفي سنة ٥٢٩، المترجم .

(٣) ابن خلسكان (ج ٢ ص ٩٣) . يذكر حليل آدم «دول إسلامية ص ٢١٦» أنه توفي سنة ٥٢٦ وتوفي في ١١ جمادى الآخرة سنة ٥٤٧، من ألقابه قسم أمير المؤمنين . يذكر صاحب تاريخ كزبده (ج ١ ص ٢٧٩) أنه توفي في مستهل رجب سنة ٥٤٧، المترجم .

(٤) أنظر ابن خلسكان (ج ٢ ص ٩٣) . المترجم .

(٥) سجن في شوال سنة ٥٥٥ وقتل في ربيع الثاني سنة ٥٥٦، يذكر صاحب تاريخ كزبده (ج ١ ص ٢٩٥) أن قد سبقه سلطان اسمه ملكشاه [الثالث] بن محمود [الثاني] (٢٦ صفر ٥٥٥ إلى ١١ ربيع الأول) . المترجم .

٢١٣ - سلاجقة كرمان

(مُردَسِير، كَبِيد اباد)

- ١ - عماد الدين قرا آرسلان^(١) قاورد بن داود سنة ٤٣٣ هـ
- ٢ - کرمانشاه بن قاورد ٤٦٦
- ٣ - رکن الدولة سلطانشاه بن قاورد^(٢) ٤٦٧
- حسین عمر، (مطالب بالحکم) ٤٦٧
- ٤ - محي الدين عماد الدولة تورانشاه بن قاورد^(٣) ٤٧٧
- ٥ - بهاء الدين إيرانشاه بن تورانشاه ٤٩٠
- ٦ - محي الدين آرسلانشاه [الأول] بن کرمانشاه ٤٩٥
- ٧ - مغيث الدين محمد [الأول] ملکشاه بن آرسلانشاه ٥٣٧
- ٨ - محي الدين طغراشاه بن ملکشاه ٥٥١
- ٩ - بهرامشاه بن طغراشاه ٥٦٥
- آرسلانشاه بن طغراشاه، (مطالب بالحکم) ٥٦٥
- ١٠ - آرسلانشاه [الثاني] بن طغراشاه ٥٧٠
- ١١ - تورانشاه بن طغراشاه ٥٧٢
- ١٢ - محمد [الثاني] بن بهرامشاه ٥٧٩
- عزله ملك دينار (من الغز) ٥٨٢
- خوارزمشاه ٥٩١ - ٦١٩

المراجع :

- تاريخ گزیده .
- ابن الأثير : الكامل في التاريخ .
- طبقات ناصري .

Houtsma : Zur Geschichte der Selg'uken von Kirmân ZDGM.
XXXIX 362-402

Houtsma : Les Seldjoucides du Kermân... (Leide 1886), p. 137

Justi : Irani-sches Namenbuch

(١) Cat. 11, p. 13 N° 1253-63 Cat. de Vente p. 15)
(٢) بالمكتبة الخديوية (دار الكتب) **ديپلوم طغراشاه بيردسي**
سنة ٤٧٤ (٩١٤) باسم هذا الأمير،

(١) يذكر عباس إقبال (ص ١٣٥) أن اسمه قاورد بيك. المترجم .
(٢) يذكر خليل آدم (ص ٢١٤) أن قد سبقه أمير يدعى
حسين . المترجم . (دنانير بمجموعة, Gerson da Cunha)

٢١٤ - بيت نظام الملك

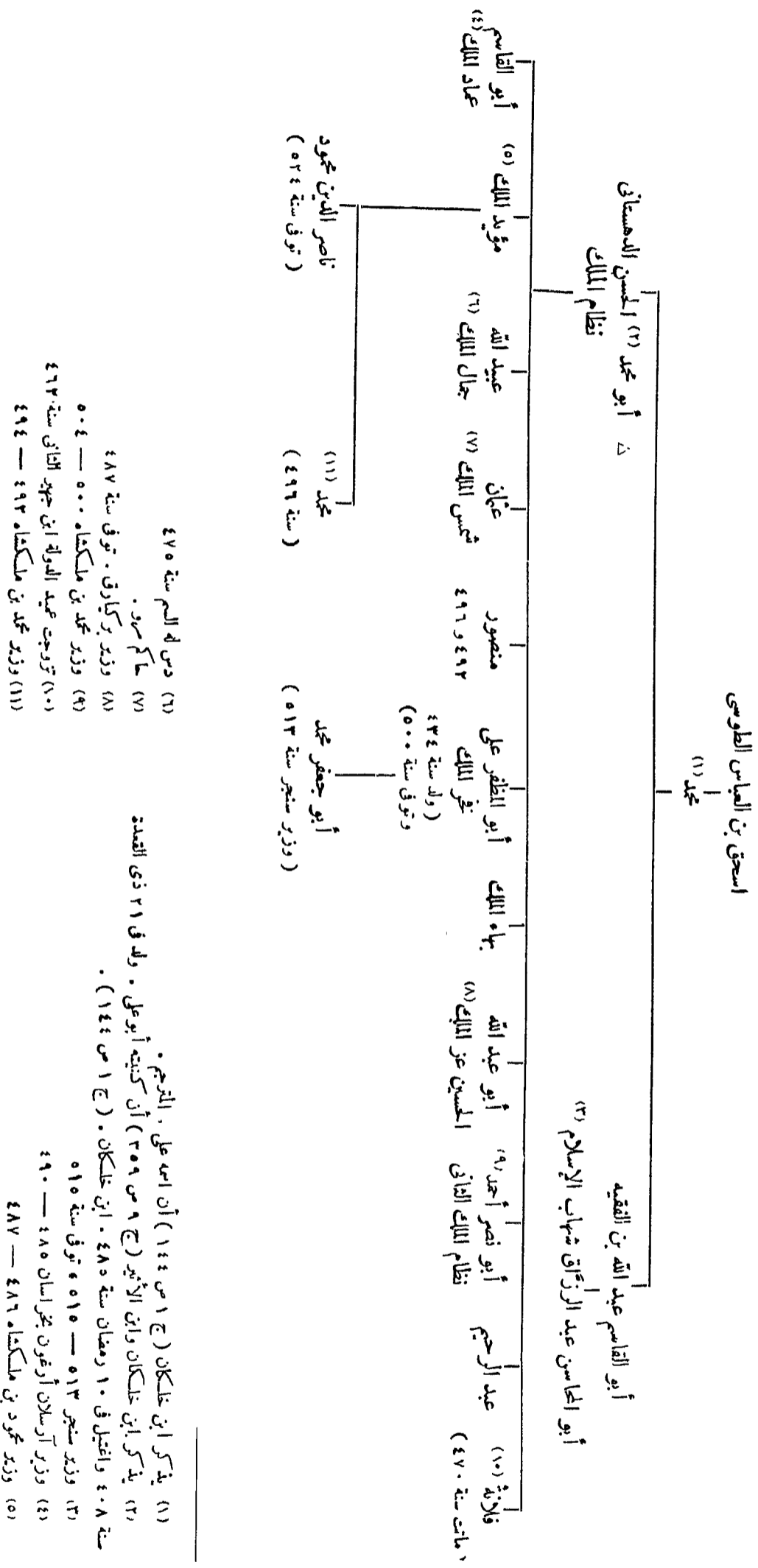

٢١٥ - أصحاب الشحنة في بغداد^(١)

		<u>١ - من قبل طغرل بك</u>	
سنة ٤٥١ هـ	.	.	الأمير بُرسُقي
		<u>٢ - ألب أرسلان</u>	
٤٥٦	.	.	أيتكين السُلماني
٤٦٤	.	.	سعد الدولة كُهرابِين ^(٢)
		<u>٣ - ملكشاه</u>	
٤٦٦	صفر	.	كُهرابِين ، (مُبْت : ثم خلفه بركيارق سنة ٤٨٦)
٤٨٢	.	.	نجم الدولة خمارتكين الشرابي ^(٣) الطغراني ، (خليفته)
		<u>٤ - محمود بن ملكشاه</u>	
		لم يكن له شحنة ببغداد	
		<u>٥ - بركيارق</u>	
٤٨٦	.	.	الأمير يلبُرد ، (اغتالته زبيدة أم بركيارق في رمضان سنة ٤٨٦)
٤٨٧	١٤ المحرم	.	أيتكين تجبُ
٤٨٨	صفر	.	يوسف بن أبقُ التركماني ، (من قبل تنش)
٤٩٥	المحرم	.	نجم الدين إيلغازي بن أرتُقي ، (من قبل محمد بن ملكشاه)
٤٩٦	١٤ ربيع الأول	.	گمشتكين الجاندار القيصري بن بلكابك ، (من قبل بركيارق)
٤٩٧	ربيع الثاني	.	نجم الدين إيلغازي بن أرتُقي ، (من قبل بركيارق)
		<u>٦ - محمد بن ملكشاه</u>	
—	.	.	بهروز مجاهد الدين الغياثي ، (حتى سنة ٥٣٦ هـ ، لم يكن حكمه متصلاً)
		<u>٧ - سنجر</u>	
٤٩٨	شعبان	.	آقسنقر البُرسُقي ، أبو سعيد سيف الدين قسيم الدولة ^(٤)
٥١٢	المحرم	.	ثبت في مركزه
٥٢١	ربيع الأول	.	زنكي بن آقسنقر
٥٢١	.	.	بهروز ، (المرة الثانية)
—	جمادى الآخرة	.	محمود بن محمد بن آقسنقر
—	.	.	مسعود بن محمد
٥٢٩	آخر رمضان	.	بك أبه (بكبه) المحمودي

المراجع : ابن الأثير : الكامل

(٢) أنظر ابن الأثير (ج ١٠ ص ٤٥) . المترجم .
 (٣) أنظر ابن الأثير (ج ٩ ص ٥) . المترجم .
 (٤) قتله الباطنية في ٩ ذي القعدة سنة ٥٢٠ . ابن خلكان
 (ج ١ ص ٧٩) .

(١) كان نائب السلاجقة العظام أو ممثليهم لدى الخليفة يتخذ لقب شحنة وهو لقب فارسي ، ولما كان هذا النائب إذ ذاك صاحب الشحنة الفعلية في العاصمة أصبح هذا الاسم فيما بعد يطلق على حاكم الاقليم أو الوالي وما إلى ذلك . انظر ابن خلكان وغيره .

٢١٦ - وزراء السلاجقة

(١) السلاجقة العظام

١ - طغرل بك

- سنة ٤٣٥ هـ أبو القاسم علي بن عبد الله الجويني
 أبو عبد الله الحسين بن علي ، رئيس الرؤساء [الثاني]
 ٤٤٧ أبو نصر محمد بن منصور بن محمد عميد الملك الكندري الطوسي^(١)

٢ - أب أرسلان ، ٣ - ملكشاه

- الكندري ، (استبق)
 ٤٥٦ المحرم أبو محمد الحسن بن محمد بن اسحق الدهستاني نظام الملك^(٢) ، (توفي في ١٠ رمضان
 سنة ٤٨٥)
 ٤٨٥ ١٠ رمضان تاج الملك أبو الغنائم المرزبان بن خسرو فيروز المعروف بابن دارُست^(٣) ،
 (توفي في ١٢ المحرم سنة ٤٨٦)

٤ - محمود بن ملكشاه

- ٤٨٦ المحرم مؤيد الملك عميد الله بن نظام الملك

٥ - بركيارق

- ٤٨٦ شوال عز الملك ، أبو عبد الله الحسين بن نظام الملك ، (توفي سنة ٤٨٧)
 ٤٨٧ مؤيد الملك ، (للمرة الثانية)
 ٤٨٨ نخر الملك علي بن نظام الملك
 ٤٩٣ ربيع الأول أبو المحاسن العميد الأعز عبد الجليل بن علي بن محمد الدهستاني جلال الدولة
 (أرسل إلى بغداد وولى للمرة الثانية في صفر سنة ٤٩٤ ثم قتل في صفر سنة ٤٩٥)
 ٤٩٥ ١٢ صفر خطير الملك ، أبو منصور محمد بن الحسين الميبدي

٦ - محمد بن ملكشاه

- ٤٩٢ محمد بن مؤيد الملك بن نظام الملك
 ٤٩٤ ١٧ ذى الحجة خطير الملك ، أبو منصور محمد بن الحسين الميبدي ، (للمرة الثانية)
 ٤٩٨ صفر سعد الملك أبو المحاسن ، (عزل في شوال سنة ٥٠٠)
 ٥٠٠ شوال نظام الملك [الثاني] ، أبو نصر أحمد بن نظام الملك
 ٥٠٤ خطير الملك ، (للمرة الثالثة)

٧ - سنجر

- ٤٩٠ جمادى الأولى الحجير أبو الفتح علي بن الحسن الطغرائي ، (عزل سنة ٤٩٧)
 ٤٩٨ ربيع الثاني نخر الملك علي بن نظام الملك ، (للمرة الثانية) . (توفي سنة ٥٠٠)
 ٥١٣ أبو جعفر محمد بن علي بن نظام الملك

(١) الحسن بن علي بن اسحق بن العباس المنتقب نظام الملك قوام الدين الطوسي . ولد بنوقان في ٢١ ذى القعدة سنة ٤٠٨ المترجم .
 (٢) أنظر ابن خلكان (ج ١ ص ١٤٥) المترجم .

(١) صاحب امام الحرمين ، ولد سنة ٤١٠ ، عذب ثم قتل
 بنيسابور في ١٦ ذى الحجة سنة ٤٥٦ ، ابن خلكان (ج ٢ ص ٧٢)
 (٢) يذكر ابن خلكان (ج ١ ص ١٤٤) أن اسمه أبو علي

- سنة ٥١٣ هـ
 (ابن أخى نظام الملك)
 ٥١٥ سعد بن علي بن عيسى القمى
 ٥١٥ عثمان القمى
 ٥٢٠ معين الملك أبو نصر أحمد بن الفضل ، الوزير المختص ، (قتل غيلة سنة ٥٢١)

(ب) سلاجقة الشام

١ — تنش

- أبو نصر أحمد بن الفضل
 ٤٨٦ أبو البركات جهمير معتمد الدولة بن محمد
 ابن محمد ، ابن جهمير [الرابع] ، كافي الكفاة أو الكافي
 ٤٨٧ نحر الملك بن نظام الملك

٢ — رضوان ، ٣ — دقاق

- ٤٨٨ أبو القاسم الحسن بن علي الخوارزمي

(ج) سلاجقة العراق

١ — مجمود^(١)

- ٥١١ نظام الدين أبو منصور الحسين بن محمد بن الحسين بن عبد الله^(٢)
 الهمداني ، (تولى سنة ٥١٣)
 ٥١٣ جمادى الأولى السهمي ، أبو طاب النكاح
 ٥١٦ شمس الملك عثمان بن نظام الملك ، (تولى في ٢ جمادى الآخرة سنة ٥١٧ هـ)
 ٥١٧ ٢ جمادى الآخرة أبو نصر أحمد بن محمد بن حامد بن محمد المستوفي ، العزيز (أو عزيز الدين)
 ٥١٨ أبو القاسم علي بن القاسم الأنساباذي^(٣) ، (عزل في ربيع الثاني سنة ٥٢١ هـ)
 ٥٢١ ٥ شعبان شرف الدين أنوشروان بن خالد بن محمد القاشاني ، (حتى رجب سنة ٥٢٢ هـ)
 ٥٢٣ ٢٤ رجب الأنساباذي ، (للمرة الثانية)

٢ — داود ، ٣ — طغرل الأول

- ٥٢٦ رجب الأنساباذي ، (تولى في شوال سنة ٥٢٧ هـ)

٤ — مسعود بن محمد

- ٥١٢ نحر الملك أبو علي حماد بن محمد بن عمار
 ٥١٣ الأستاذ الطغرائي ، أبو اسماعيل الحسين بن علي بن محمد بن عبد الصمد

(٢) أنظر ابن الأثير (ج ١٠ ص ٤٥٢) . المترجم .

(١) أنظر أيضاً وزراء الخلفاء المعاصرين ص ٥ — ١١

(٢) أنظر ابن الأثير (ج ١٠ ص ٣٧٥) . المترجم .

- العميد ، نجر الكُتَّاب ، مؤيد الدين ^(١)
 شرف الدين أنوشروان بن خالد القاشاني ، (كان وزيراً للمستشهد) ^(٢) .
 كمال الدين أبو البركات بن سَلَمَه الدر كزيني

سنة ٥٢٢ هـ
 ٥٢٩

المراجع :

ابن الأثير : الكامل في التاريخ .

٢١٧ - بنو بوري أتابكة دمشق

- ١٥ - أبو سعيد سيف الإسلام ظهير الدين معتمد الدولة طغتكين رمضان سنة ٤٩٧ هـ
 أتابك دقاق بن تنش ؛ (توفي في ٨ صفر سنة ٥٢٢ هـ)
 ٢٤ - تاج الملوك أبو سعيد بوري بن طغتكين ^(٣) ٨ صفر ٥٢٢ هـ
 ٣٥ - شمس الملوك اسماعيل بن طغتكين ^(٤) ٢١ رجب ٥٢٦ هـ
 ٤٥ - شهاب الدين أبو القاسم محمود بن طغتكين ^(٥) ١٤ ربيع الثاني ٥٢٩ هـ
 ٥٥ - جمال الدين محمد بن طغتكين ٢٤ شوال ٥٣٣ هـ
 ٦٥ - مجير الدين أبق ٨ شعبان ٥٣٤ هـ
 عزله محمود بن زنكي ^(٦) ، (توفي سنة ٥٦٤ هـ) ٥٤٩ هـ

١ - طغتكين ^(٧)

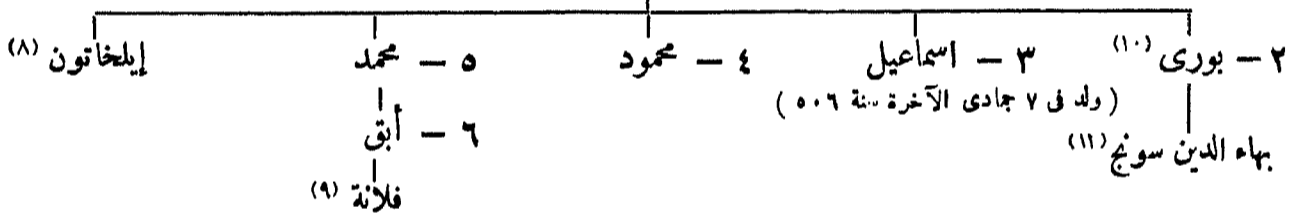

٥ معين الدين أنز بن عبد الله ، مملوك طغتكين ^(١٢) ، (توفي في ٢٣ ربيع الثاني سنة ٥٤٤ هـ)

المراجع :

ابن الأثير : الكامل في التاريخ .

ابن القلانسي : ذيل تاريخ دمشق

M. van Berchem : Epigraphie des Atabeks de Damas, 1910

شمارك دمشق ، انظر (Berchem, i. o. p. 8 .36) ، ابن خلكان (ج ١ ص ٩٥) .

(٨) تزوجت نجم الدين إيلغازي بن أرتق

(٩) تزوجت أولاً : نور الدين محمود بن زنكي

ثانياً : صلاح الدين

(١٠) يذكر ابن خلكان (ج ١ ص ٩٦) أن شمس الملوك اسماعيل وشهاب الدين محمود وجمال الدين محمد أبناءه وليسوا أبناء طغتكين كما يقول المؤلف . المترجم .

(١١) أنظر ابن القلانسي (ص ٢٢٨) . المترجم .

(١٢) أنظر ابن خلكان (ج ١ ص ٩٦) . المترجم .

(١) قتل سنة ٥١٥ هـ ، أنظر ترجمته في ابن خلكان (ج ١ ص ١٥٩) .

(٢) أنظر ابن خلكان (ج ٢ ص ٩٣) . المترجم .

(٣) أنظر ابن خلكان (ج ١ ص ٩٦) . المترجم .

(٤) استولى على بانياس سنة ٥٢٧ هـ . قتلت أمه خاتون زمرد

بنت جاولي في ١٤ ربيع الثاني سنة ٥٢٩ هـ . المترجم .

(٥) تسليم بانياس لفرنجة سنة ٥٣٤ هـ

(٦) تسلّم بالس .

(٧) قبر زوجة أم بوري المتوفاة سنة ٥١٤ هـ بمقابر الدحداه

٢١٨ - بنو زنكي^(١)

(أ) أتابكة الموصل :

- ١٥ - عماد الدين زنكي بن آقسنقر^(٢) سنة ٥١٦ هـ
 ولى على الموصل وحلب^(٣) نهائياً مستهل المحرم سنة ٥٢١ هـ
 ألب أرسلان بن محمود السلجوقي ، (مطالب الحكم) ٥٤١
 ٢٥ - سيف الدين غازي [الأول] بن زنكي^(٤) ، (توفي في ٢٩ جمادى الآخرة سنة ٥٤٤ هـ)
 ٣ - قطب الدين مودود بن زنكي الأعرج^(٥)
 ٤ - سيف الدين غازي [الثاني] بن مودود^(٦)
 ٥٥ - عز الدين مسعود^(٧) [الأول] بن مودود^(٨) ، (توفي في شعبان سنة ٥٨٩ هـ) ٣ صفر ٥٧٢
 ٦٥ - نور الدين أرسلان شاه [الأول] بن مسعود أبو الحارث العادل^(٩) ،
 (توفي في ٢٨ رجب سنة ٦٠٧ هـ)
 ٧ - عز الدين مسعود [الثاني] بن أرسلان شاه ، الملك القاهر^(١٠) ٢٨ رجب ٦٠٧
 ٨ - نور الدين أرسلان شاه [الثاني] بن مسعود [الثاني] ربيع الثاني ٦١٥
 ٩ - ناصر الدين محمود ، الملك القاهر ٦١٦
 ١٠ - بدر الدين لؤلؤ ، (وزير السابق) ٦٣١
 ١١ - ركن الدين اسماعيل بن لؤلؤ ٦٥٧
 (السيادة المملوكية) ٦٦٠

(ب) أتابكة الشام : الحاضرة دمشق ثم حلب

- ١٥ - الملك العادل نور الدين أبو القاسم محمود بن زنكي^(١١) ٥٤١
 (ولد سنة ٥١١ هـ ، وتوفي في ١١ شوال سنة ٥٦٩ هـ)
 ٢٥ - الصالح نور الدين اسماعيل بن محمود ، (حتى سنة ٥٧٧ هـ)^(١٢) ٥٦٩
 ضمت إلى الموصل ٥٧٧
 السيادة الأيوبية ٥٧٩

(ج) أتابكة سنجان

- ١٥ - عماد الدين أبو الفتح زنكي [الثاني] بن مودود^(١٣) ٥٦٦
 ٢٥ - قطب الدين محمد بن زنكي [الثاني] المحرم ٥٩٤
 ٣ - عماد الدين شاهنشاه بن محمد ٦١٦
 ٤ - جلال الدين محمود بن محمد ٦١٦
 السيادة الأيوبية ٦١٧

أنظر Contributions, 1, N° 72

(٩) ابن خلسكان (ج ١ ص ٦٢)

(١٠) ولد سنة ٥٩٠ هـ ، وتوفي في ٢٦ ربيع الثاني سنة ٦١٥ هـ

(١١) ولد في ١٧ شوال سنة ٥١١ هـ ، وتوفي في ١١ شوال سنة ٥٦٩ هـ

ابن خلسكان (ج ٢ ص ٨٩) .

(١٢) لم يدم حكمه بدمشق غير ستة أشهر فقد استولى عليها

صلاح الدين في ربيع الثاني سنة ٥٧٠ هـ ، هناك نقو - من سنة ٥٧٠ هـ

ضربت بدمشق باسم صلاح الدين أنظر Contributions 11, N° 309

(١٣) صاحب حلب منذ سنة ٥٧٨ هـ ، أعطاه صلاح الدين

سنة ٥٧٩ هـ توفي في المحرم سنة ٥٩٤ هـ . ابن خلسكان (ج ١ ص ١٩٤)

(١) في المراجع الفارسية زنكي . المترجم .

(٢) اغتيل في ٥ ربيع الثاني سنة ٥٤١ هـ

(٣) الاستيلاء على بعلبك سنة ٥٣٤ هـ

(٤) كان حاكم شهرزور . ابن خلسكان (ج ١ ص ٤٠١)

(٥) صاحب الرقة منذ سنة ٥٦٢ هـ . ابن خلسكان (ج ٢ ص ١٢٩)

(٦) الحرب في بلاد الشام سنة ٥٩٩ هـ - ٥٧٠ هـ ، ابن خلسكان

(ج ١ ص ٤٠١) .

(٧) يذكر ابن بولي اعتماداً على ابن خلسكان أنه توفي سنة ٥٧٦ هـ

والسكن هذا غير صحيح .

(٨) هزمه صلاح الدين سنة ٥٨١ هـ فأصبح منذئذ طاملاً أيوبياً ،

(د) أتابكة الجزيرة

سنة ٥٧٦ هـ	• • • • • [الثاني]	١ - معز الدين سنجر شاه بن غازي	•
٦٠٥	• • • • •	٢ - معز الدين محمود بن سنجر ^(١)	•
٦٣٩	• • • • •	٣ - مسعود بن محمود	•
٦٤٨	• • • • •	السيادة الأيوبية	•

المراجع :

- ابن الأثير : الكامل في التاريخ .
- حمد الله مستوفي قزويني : تاريخ كزیده .
- دائرة المعارف الإسلامية (الطبعة الفرنسية) ، مادة : « زنگي » (K. V. Zetterstéen)
- Justi : Iranisches Namenbuch p. 461.
- Ismâ'il Ghâlib : Cat. Mus. Ott 11.
- Sauvaire : Description de Damas. J. As. sept—oct.1894, p. 305-68.

(١) كامل أيوبي .

نسب بني زندي

قسيم الدولة آقسوقر الحاجب (١١)
 ١ - عماد الدين زندي (١٢)
 (أبو الجود اللقب بالملك المنصور)

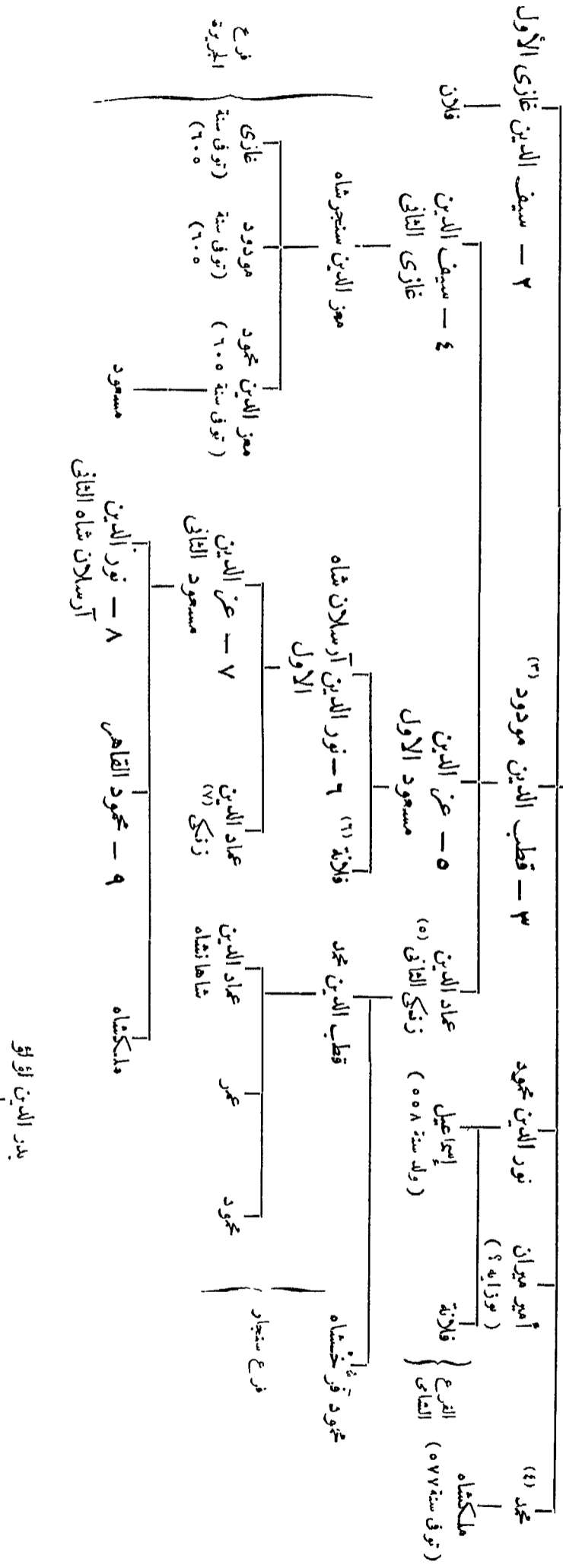

الصالح ركن الدين إسماعيل (الوصل ٦٥٧ - ٦٦٠)
 علاء الدين السعيد (حلب سنة ٦٥٨)
 المنظر علاء الدين علي (سنجر ٦٥٧ - ٦٥٨)
 سيف الدين (الجزيرة ٦٥٧ - ٦٥٨)
 إسماعيل الجاهد (الجزيرة)
 (١) تزوج مريض ملكشاه، صاحب حلب من سنة ٤٧٩ هـ إلى ٤٨٧ هـ، هو أبو سعيد آقسوقر بن عبد الله الملك قسيم الدولة المروفي بالحاجب، قتل في جهاد في الأولى سنة ٤٨٧ هـ وهو يقابل تثنى، ابن خلكان (ج ١ ص ٧٩).
 (٢) توفي يوم السبت ١٦ رمضان سنة ٥٣٢ هـ وهو من يصفين. انظر ابن خلكان اللهمج
 (٣) تزوج ابنة عمراتاش حسام الدين بن إيلغازي بن أرتق صاحب ماردين.
 (٤) ولد في ١٥ جوان سنة ٥١١ هـ، وتوفي في ١٠ جوان سنة ٥٦٩ هـ.
 (٥) تزوج ابنة عمه نور الدين محمود.
 (٦) المساء خاتون الأتابكية، ماتت في ربيع الأول سنة ٦٤٠ هـ، مؤسسة المدرسة الأتابكية بمدينةق؛ أنظر J. AS. mainjain 1894 p. 385.
 (٧) صاحب المقبر ثم شهرزور، توفي سنة ٦٣٠ هـ.

٢١٩ - بنو بكتكين أتابكة إربل

(شهرزور والهكاريّة وتكريت وسنجار وغيرها)

- سنة ٥٣٩ هـ ١ - زين الدين علي كوجك بن بكتكين بن محمد
 ٥٣٩ حامل الموصل من قبل عماد الدين زنكي
 ٥٤٤ صاحب سنجان ثم حران وتكريت وإربل وغيرها
 ٥٦٣ انقسمت الأتابكية
 ٥٦٣ - ٢ - زين الدين ^(١) أبو المظفر يوسف بن علي ، بإربل ، (توفي سنة ٥٨٦ هـ)
 ٥٦٣ • ٣ - مظفر الدين أبو سعيد كوكبوري بن علي ، (بحران وإربل ^(٢) منذ سنة ٥٨٦ هـ)
 ٦٣٠ ضمها الخليفة المستنصر

٢٢٠ - بنو أرتق

(١) فرع بمحصن كيفاً ثم بآمد:

- سنة ٤٩٥ هـ (١) معين الدين سُقمان [الأول] بن أرتق
 ٤٩٨ (ب) إبراهيم بن سقمان
 ٥٠٢ حول (ج) ركن الدولة داود بن سقمان
 ٥٣٩ ^(٣) (د) نحر الدين أبو الحارث قرا أرسلان بن داود
 ٥٦٢ (هـ) نور الدين محمد بن قرا أرسلان ^(٤)
 ٥٨١ (و) قطب الدين سقمان [الثاني] بن محمد ، الملك المسعود
 ٥٩٧ (ز) ناصر الدين محمود بن محمد ، الملك الصالح
 ٦١٩ (ح) ركن الدين مودود بن محمود
 ٦٢٩ (ط) الملك المسعود
 عزله الملك الكامل محمد [الثاني] بن المظفر غازي صاحب ميافارقين ٦٢٩

(ب) فرع بخرتبرت ^(٥):

- ٥٨١ (١) عماد الدين أبو بكر بن قرا أرسلان
 ٦٠٠ حول (ب) نظام الدين إبراهيم بن أبي بكر
 (ج) الخضر بن إبراهيم ^(٦)
 ٦٦٠ حول (د) نور الدين أرتقشاه ، الملك المعز بن الخضر

كوكبوري بابن خلصكان . (ج ١ ص ٤٣٥) .
 (٣) فيما يتعلق بتاريخ توليه أنظر : دائرة المعارف الإسلامية (الطبعة الفرنسية) .
 (٤) تسلم آمد سنة ٥٧٩ هـ من يد صديقه صلاح الدين .
 (٥) استطاع خليل أدم (دول إسلامية ص ٢٣٩) بعد بحث دقيق أن يثبت أن عماد الدين أبي بكر قد خلفه ولده نظام الدين أبو بكر ثم نظام الدين إبراهيم ثم عز الدين أحمد . المترجم .
 (٦) حامل السلاجقة منذ سنة ٦٣١

(١) يذكر ابن خلصكان (ج ١ ص ٤٣٥) أنه لما توفي زين الدين علي سنة ٥٦٣ خلفه ابنه مظفر الدين أبو سعيد ولكن أتابكة مجاهد الدين قايمجاز عزله وولى أخاه زين الدين أبا المظفر يوسف الذي توفي في ٢٨ رمضان عام ٥٨٦ هـ فعاد مظفر الدين إلى إربل مرة ثانية .
 المترجم .
 (٢) لما توفي أخوه زين الدين التمس من السلطان أن ينزل عن حران والزها وميماط ويعوضه إربل فأجابته إلى ذلك وضم إليه شهرزور ، قطعة نقود من سنة ٥٨٧ هـ ضربت بحران باسم صلاح الدين ، (أنظر 72 N° 1, Contributions) . ترجمة

المراجع : أبو الفدا : المختصر في أخبار البشر

- M. van Berchem : Inschriften Oppenheim, p. 100
M. van Berchem : Inschriften Lehmann-Haupt p, 20, 21
Huart : Epigraphie arabe d'Asia-Mineure p. 17
Ritter : Erdkunde, X, p. 702
Reynaud : Monuments Blacas, 11 p. 405 et pl. X
Ismâil Ghâlib : Catalogue Musée ott. 11.
St. Lane-Poole : On the coins of the Urtukis (Num. Chron. 1873).

(ج) فرع ماردين :

٥٠٠ هـ	سنة	حول	١ - نجم الدين إيلغازي [الأول] بن أرتق ^(١)
٥١٦			٢ - حسام الدين تيمور تاش ^(٢) بن إيلغازي ، (الاستيلاء على حلب في صفر سنة ٥١٨)
٥٤٧			٣ - نجم الدين ألي بن تيمور تاش ^(٣)
٥٧٥		المحرم	٤ - قطب الدين إيلغازي [الثاني] بن ألي ^(٤)
٥٨٠		جمادى الآخرة	٥ - حسام الدين يولق أرسلان بن إيلغازي [الثاني] ^(٥)
			٥٨١ استولى صلاح الدين على ميافارقين سنة
٥٩٧		حول	٦ - ناصر الدين أرتق أرسلان المنصور بن إيلغازي [الثاني] ^(٦)
٦٣٧			٧ - نجم الدين غازي [الأول] السعيد بن أرتق أرسلان
٦٥٨			٨ - قرا أرسلان المظفر بن غازي [الأول]
٦٩١			٩ - شمس الدين داود بن قرا أرسلان
٦٩٣			١٠ - نجم الدين غازي [الثاني] المنصور بن قرا أرسلان
٧١٢		ربيع الثاني	١١ - عماد الدين علي ألي ، العادل
٧١٢		جمادى الأولى	١٢ - شمس الدين صالح بن غازي الثاني
٧٦٥			١٣ - أحمد المنصور بن صالح
٧٦٩			١٤ - محمود الصالح بن أحمد
٧٦٩			١٥ - داود المظفر بن صالح
٧٧٨			١٦ - مجد الدين عيسى الظاهر بن داود
٨٠٩			١٧ - الصالح شهاب الدين أحمد بن داود
			٨١١ فتحها آل قرا قيونلو سنة

المراجع :

- ابن الأثير : الكامل في التاريخ
أبو الفدا : المختصر في أخبار البشر
دائرة المعارف الإسلامية (الطبعة الفرنسية) ، مادة : «أرتقيون» (E. Honigmann)
ابن الشحنة : الدر المنتخب في تاريخ مملكة حلب
M. van Berchem : Inschriften Lehmann-Haupt p. 20
Casanova : Collection Princesse Ismail.

أما صاحب تاريخ كزيبده فيكتبه هكذا «تيمورتاش» . المترجم .
(٣) أنظر هامش رقم ٢
(٤) صاحب رأس الدين منذ سنة ٥٦٩
(٥) كان يولق أرسلان وأخوه أرتق أرسلان تحت وصاية
(٦) نظام الدين ألبقش . اغتال أرتق أرسلان ألبقش سنة ٦٠١
(٦) عامل الأيوبيين .

(١) صهر تقي بن ألب أرسلان ، صاحب بيت القدس من
٤٨٨ إلى شعبان سنة ٤٨٩ وعامل بغداد من ٤٩٤ إلى ٤٩٨
وماردين سنة ٥٠٠ وحلب سنة ٥١١ وميافارقين سنة ٥١٦ ، توفي
في غرة رمضان سنة ٥١٦
(٢) يذكر ابن الأثير (ج ١٠ ص ٣٧٣) وابن القلانسي
(ص ١٩٩) و«خليل آدم» «دول إسلامية ص ٢٤٠» أن اسمه تيمورتاش

نسب بني أرتق

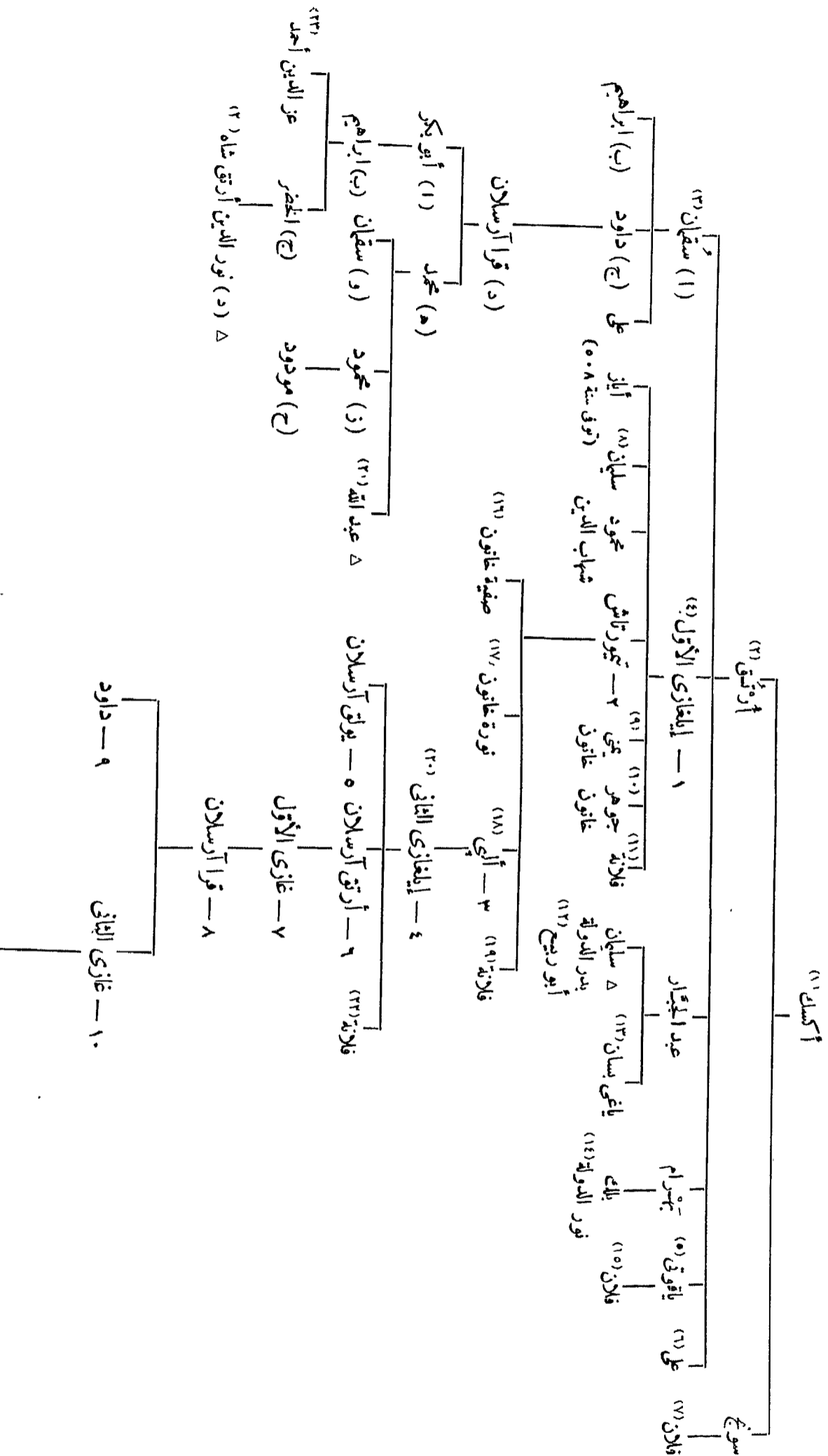

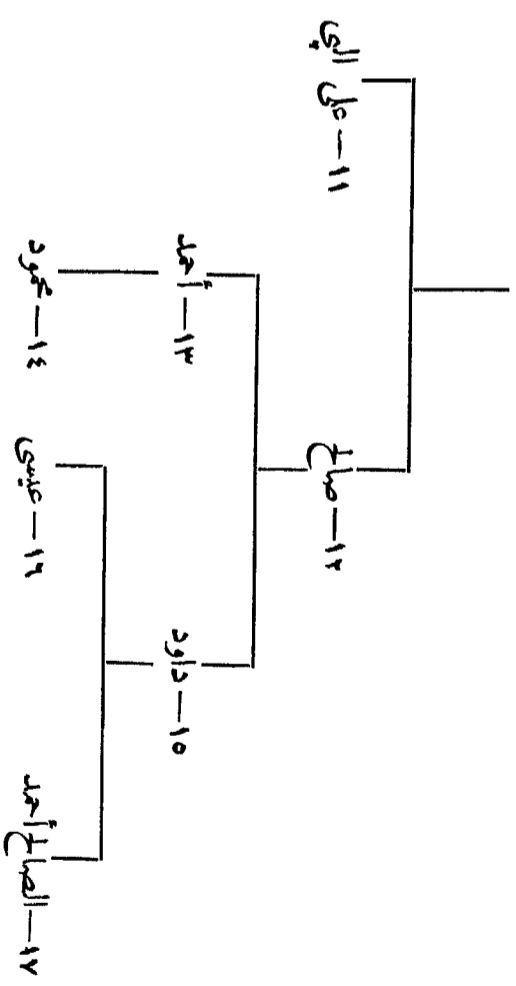

- (١٢) أو أكسب: أنظر ابن خلكان (ج ١ ص ٦١). الترجمة.
- (١٣) توفي سنة ٤٨٤، ابن خلكان (ج ١ ص ٦١).
- (١٤) أو سكان: أنظر ابن خلكان (ج ١ ص ٦١) وابن الغلاني ص ١٣٢ (الترجمة).
- (١٥) تزوج أولا: إيلغاتون بنت طليكن.
ثانياً: فرغنده خاتون بنت رضوان الساجوق سنة ٥١١.
- (١٦) صاحب ماردین من سنة ٤٩٥ إلى ٤٩٨ تقريباً، كان بيت المقدس مع أخويه سقمان وإيلغازي في عسبان سنة ٤٨٩.
- (١٧) صاحب ماردین سنة ٤٩٨.
- (١٨) بيت المقدس مع سقمان وإيلغازي سنة ٤٩٢.
- (١٩) صاحب ميافارقین من سنة ٥١٦ إلى ٥١٨، خرج بحلب سنة ٥١٤.
- (٢٠) تزوجت سمد الدولة إيلدي صاحب آبد، أنظر (ابن الغلاني ص ٢٧٥، الترجمة).
- (٢١) في سنة ٥١٣ تزوجت ديبس الثاني بن صدقة الريدي، أنظر ص ٢٠٨.
- (٢٢) تزوجت علاء الدين محمد بن تكلی خوارزمشاه.
- (٢٣) صاحب حلب سنة ٥١٠، ابن الصفحة ص ١٠٩ (E. J. I. 582).

- (١٣) صاحبالس، الواقع من حلب سنة ٥١٨، (انظر ابن الصفحة ص ٨٢)، توفي في ٢ ربيع الأول سنة ٥١٨.
- (Berchem : Insechr. Lehm. H. p. 20) (E. J. I 637).
- (١٤) يذكر خليل آدم (ص ٢٤١) وابن الغلاني (ص ١٧٠) ان اسمه بليته صاحب سروج من سنة ٤٨٨ إلى ٤٩٤، وفاة سنة ٤٩٧ وحلب وحران سنة ٥١٧ — ١٨٠. وخر تبرت، تزوج ابنة رضوان بن تقي.
- (١٥) توفي أثناء محاربه جكر من سنة ٤٩٥.
- (١٦) تزوجت محود بن إيلادي الابنالي صاحب آبد.
- (١٧) تزوجت بقر الدين دولشاه صاحب بديس وأرزن.
- (١٨) تزوج أخت ناصر الدين سقمان الثاني شاه آرمن.
- (١٩) تزوجت قطب الدين مودود بن زكي صاحب الوصل.
- (٢٠) تزوجت أرملة نعيم الدين ألبقش.
- (٢١) Berchem : Inschriften Oppenheim p. 100, Grande mosquée de Suweik.
- (٢٢) تزوجت الملك البرز سقمان بن صلاح الدين.
- (٢٣) ذكر سنة ٦٨٥، أنظر: (C.M.O. 1, 2).
- (٢٤) اسمه مكتوب على مرآة الدوق دي بلاكس (De Blacas) Reinand, II, p. 405.

٢٢١ - بنو سُكَّان^(١)، "شاه أرمن"

(خِلاط)

سنة ٤٩٣ هـ	١ - سُكَّان القطبي ، (مملوك قطب الدين اسماعيل بن ياقوتى الساجوقى ، عامل أذربيجان) انتزع خِلاط من المروانيين ٤٩٣ استولى على ميفارقين بمد حصار طويل ٥٠٢
٥٠٦	٢ - ظهير الدين ابراهيم شاه أرمن بن سُكَّان استولى نجم الدين إيلغازى الأول الأرتقى على ميفارقين ٥١٥
٥٢١	٣ - أحمد بن سُكَّان
٥٢٢	٤ - ناصر الدين سُكَّان [الثانى] بن ابراهيم ^(٢) ، (توفى فى ٩ ربيع الثانى ٥٨١)
٥٨١	٥ - سيف الدين بكتيمور ، مملوك ابراهيم ظهير الدين هزار دينارى ، (زوج ابنة السابق ، مطالب بالحكم)
٥٨٩	٦ - بدر الدين آقسنقر بن سُكَّان [الثانى]
٥٩٤	٧ - الملك المنصور محمد بن بكتيمور
٦٠٣	٨ - عز الدين بلبلان ، (مملوك سُكَّان الثانى) الاحتلال الأيوبي ٦٠٤

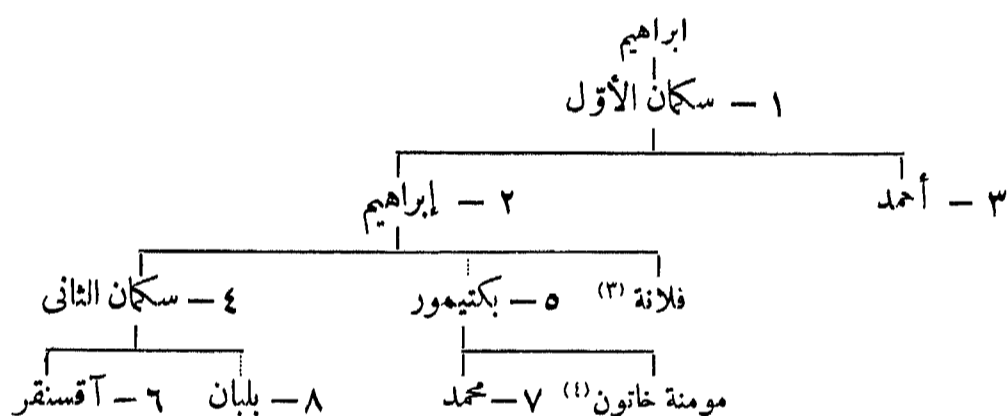

المراجع :

ابن الأثير : الكامل فى التاريخ .

أبو القدا : المختصر فى أخبار البشر .

دائرة المعارف الإسلامية (الطبعة الفرنسية) ، مادة « شاه أرمن » .

Halil Edhem : Qaisaria Schehrî , p. 20.

M. van Berchem : Inscriften Lehmann-Haupt p. 10.

RHO : p. 169.

Sauley : J. As. 1842, p. 293, 1843 p. 299.

(٣) تزوجت نجم الدين ألبى بن تيمورتاش الأرتقى صاحب ماردن ، ابنة قطب الدين إيلغازى الثانى .
(٤) تزوجت شمس الدين محمد جهان بهلوان بن إيلدكز .

(١) يتفق كل من ابن الأثير (ج ١٠ ص ٤١٨) وابن الفلاسنى (١٦٤) على أن هذا الاسم يكتب هكذا « سُكَّان » . المترجم .
(٢) ولى ابن أخيه قطب الدين إيلغازى الثانى صاحب ماردن (الذى مات قبل عمه) عهداً .

٢٢٢ - بنو إيلدكز^(١) أتابكة أذربيجان

(أردبيل)

- ١ • شمس الدين إيلدكز^(٢) سنة ٥٣١ هـ
- ٢ • شمس الدين أبو جعفر محمد بهلوان جهان بن إيلدكز حول ٥٦٨
- (توفي في ذي الحجة سنة ٥٨١ هـ)
- ٣ • مظفر الدين قزويني أرسلان عثمان بن إيلدكز ، (أذربيجان والعراق) ذو الحجة ٥٨١
- (توفي في شبان سنة ٥٨٧ هـ)
- ٤ • نصرة الدين أبو بكر بن محمد شعبان ٥٨٧
- ٥ • مظفر الدين أوزبگ بهلوان بن محمد ٦٠٧
- عزله خوارزمشاه ٦٢٢

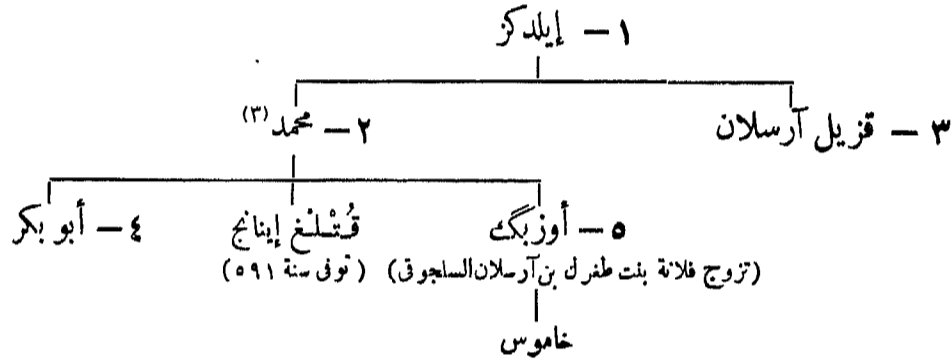

المراجع :

Bergmann : Zur Mohammedanischen Münzkunde, ZDMG. XXIII (1869) 251.

٢٢٣ - أتابكة يزد

- ١ - عز الدين لشكر بن وردان^(٤) سنة ٥٩٠ هـ
- ٢ - وردان زور بن لشكر ٦٠٤
- ٣ - أبو منصور سبسالار بن لشكر ٦١٦
- ٤ - محمود شاه بن سبسالار ٦١٦
- ٥ - سلتيق^(٥) شاه بن محمود ٦٢٩
- طغان شاه سلتيق
- ٦ • علاء الدولة بن طغان شاه ٦٧٠
- ٧ - يوسف شاه بن طغان شاه^(٦) ، (عزله غازان ايلخان) حول ٦٨٥
- ٨ - حاجتي شاه ٧١٥

المراجع :

Justi : Iranisches Namenbuch, p. 461.

Barthold : Musulmanskia Dynastii p. 298.

(٢) تزوج مؤمنة خاتون بنت يكتيمور صاحب خلاط .
 (٤) يذكر خليل آدم (ص ٢٦٣) أن قد سبقه سام بن وردان.
 المترجم .
 (٥) يذكر خليل آدم (ص ٢٦٣) أن اسمه سلفرشاه . المترجم .
 (٦) مولى شرف الدين المظفر .

(١) يذكر صاحب تاريخ كزنده (ص ٤٦٦) و خليل آدم (ص ٢٤٨) أن اسمه ايلدكز . المترجم .
 (٢) مملوك السمرقندي وزير السلطان محمود بن محمد ، حامل أران ، زوج مؤمنة خاتون أرملة السلطان طغرل بن محمد ، أم بيح حول سنة ٥٦٠ صاحب الحكمة الأولى في الامبراطورية السلجوقية .

٢٢٤ - بنو طغان أرسلان وبنو شرف بدليس وأرمينية

(أ) الدولة الأولى :

—	طغان أرسلان الأحديب بن حسام الدولة ^(١) طمتمكين ، (توفي سنة ٥٣٢)
سنة ٥٣٢ هـ	حسام الدولة قرقي بن طغان أرسلان ، (توفي سنة ٥٣٨)
٥٣٨	شمس الدين ياقوت أرسلان بن قرقي ، (توفي في مستهل رمضان سنة ٥٤٠) . تزوج وزيره ضياء الدين أيوب أرملته ^(٢) واستبد بالأمر ٥٤٠
٥٤٣	نحر الدين دولت شاه بن طغان أرسلان ، (زوج نورة خاتون بنت حسام الدين تيمورتاش ^(٣))

(ب) الدولة الثانية :

٧٩٦	حاجي شرف بن ضياء الدين ، (عزله تيمور) حول
٨٠٦	شمس الدين بن شرف ^(٤)

المراجع : الفارقي : بعض فقرات من كتابه وردت بكتاب ذيل تاريخ دمشق لابن القلانسي .

شرفنامه : (trad. F. B. Charmoy, 2 voll. St. Pétersbourg 1868-75).
St. Lane-Poole (Br. M. VII. Introduction p. XLI et p 101 et le mè
me Br. M. Add. 11, p. 178).

٢٢٥ - بنو سائغر^(٥) أتابكة فارس

سنة ٥٤٣ هـ	١ - مظفر الدين سنقر بن مودود ^(٦)
٥٥٦	٢ - مظفر الدين زنگي بن مودود ، (حامل أرسلان بن طغرل الساجوق)
٥٧٠	٣ - تكمله بن زنگي ، (كان آل سلفر جميعهم يتخذون لقب مظفر الدين)
٥٩٠	٤ - طغرل بن سنقر بن مودود ، (حاربه ابن عمه سعد ^(٨) بن زنگي وأسره)
٥٩٩	٥ - سعد [الأول] بن زنگي ^(٩) ، (حامل خوارزمشاه)
٦٢٨	٦ - أبو بكر قتلغ خان بن سعد ^(١٠)
جمادى الآخرة ٦٥٨	٧ - سعد [الثاني] بن أبي بكر قتلغ خان ، (توفي بعد أبيه بأثني عشر يوماً)
٦٥٨	٨ - محمد بن سعد [الثاني] ^(١١)
٦٦٠	٩ - محمد شاه بن سلفر شاه ^(١٢) بن سعد [الأول] ذوالحجة
٦٦١	١٠ - سلجوق شاه بن سلفر شاه ^(١٣) بن سعد [الأول] ١٠ رمضان
٦٦٣	١١ - أبش خاتون بنت سعد [الثاني] ^(١٤) صفر
٦٨٦	الاحتلال المغولي

(٧) مؤسس المسجد الجامع بشيراز .
(٨) أنظر تاريخ كزنده (ج ١ ص ٤٤٠) . المترجم .
(٩) أسره خوارزمشاه محمد سنة ٦١٣ ؛ صالح خليفته منكبرتي
سنة ٦٢٣
(١٠) خضع لأوكتاي خان ، كان سعدى الشاعر يستنزل بحمايته ،
توفي في ٥ جمادى الآخرة سنة ٦٥٨ .
(١١) طفل تحت وصاية أمه ترکان خاتون توفي في ذى الحجة
سنة ٦٦٠
(١٢) حكم ثمانية أشهر ، وتوفي في ١٠ رمضان سنة ٦٦١
(١٣) أمر بقتل ترکان خاتون ؛ قتله المغول غيلة في صفر سنة ٦٦٣
(١٤) زوجة منكو تيمور بن هولاكوخان ، ظلت تحمك بتبريز
حتى سنة ٦٨٦ حكما اسميا .

(١) أنظر ابن القلانسي (ص ٢٠٥) المترجم .
(٢) يذكر الفارقي أن الوزير تزوج أمه (ابن القلانسي
ص ٢٦٧) . المترجم .
(٣) أنظر ابن القلانسي (ص ٢٦٧) المترجم .
(٤) كانت هذه الأسرة السكردية لا تزال قائمة ببديس
في القرن العاشر الهجري . منهم شمس الدين وابنه شرف خان
البديسي المؤرخ (ولد سنة ٩٤٩) الذي نزل عن ملك بدليس
سنة ١٠٠٥ لابنه شمس الدين . انظر H. A. Barb, Kurdische
Fürstengeschlechter, Sitz, Ber. Ak. Wiss. Wien,
nov. 1856 vol. XXII, p. 26
(٥) سلفر (بفتح الدين أو ضمها) انظر خليل آدم (ص ٢٤٩) المترجم
(٦) في كتاب خليل آدم (ص ٢٤٩) ٥٤٣ المترجم .

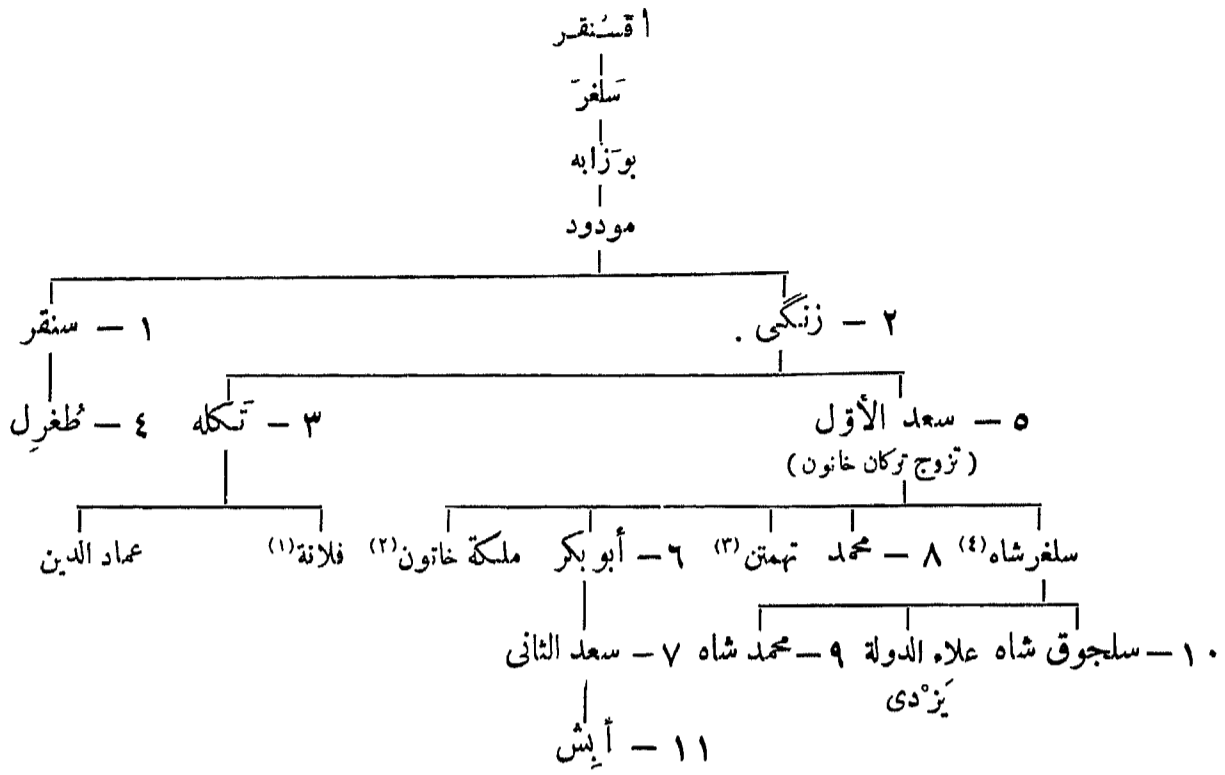

المراجع :

ابن الأثير : الكامل في التاريخ .

تاريخ جهان گشاي ، (Gibb, Mem. XVI, 2. p. 120) .

مير خوند : روضة الصفا .

دائرة المعارف الإسلامية (الطبعة الفرنسية) مادة « سلفريون » (T.W.Haig) .

Morley : History of the atabeks p. 32-38.

Justi : Iranisches Namenbuch p. 460.

٢٢٦ - بنو فضلويه أتابكة شوانكاره^(٥)

(فارس)

٤٤٨ هـ	سنة	حول	١ - فضلويه بن حسويه (حسويه)
			٢ - نظام الدين محمود بن فلان بن حسويه
			٣ - هزارسب (مبارز الدين) بن محمود
٥٠٥	سنة	حول	٤ - حسويه بن هزارسب ^(٦)
			٥ - مظفر الدين بن حسويه
٦٥٨	سنة		٦ - قطب الدين بن مظفر الدين ^(٧)
٦٥٩	سنة		٧ - نظام الدين فضلويه بن فلان بن مظفر الدين ^(٨)
٦٦٢	سنة		٨ - نصرة الدين إبراهيم بن مظفر الدين

(٦) ليس ببعيد أن يكون هو نفس الرئيس شوانكاره الحسن

ابن المبارز الذي ذكره ابن الأثير .

(٧) يقول بارتولد أن اسمه قطب الدين بن مبارز الدين .

(٨) يقول بارتولد أن اسمه نظام الدين فضلويه بن مظفر الدين

ابن مبارز الدين ؛ على كل حال له أسلاف لا نعرف أسماء .

(١) تزوجت هزارسب صاحب لورستان .

(٢) تزوجت جلاك الدين منكبرتي ، خوارزمشاه .

(٣) سفير لدى أوكتاي .

(٤) يذكر خليل آدم (ص ٢٥٠) أنه ابن زنگي . المترجم .

(٥) يذكر صاحب تاريخ كزنده (ج ١ ص ٤٤٣) و خليل آدم

(ص ٢٦٤) أن اسمهم أتابكة شوانكاره . المترجم .

- سنة ٦٦٤ هـ ٩ - جلال الدين طيب شاه بن فلان بن فلان بن مظفر الدين
- ٦٨١ ١٠ - بهاء الدين بن فلان بن فلان بن مظفر الدين
- ٦٨٨ ١١ - غياث الدين بن طيب شاه } سلطة إسمية { مع أخيه نظام الدين (١)
- ٧١٣ ١٢ - الملك أردشير (غير معروف النسب) ، لم يحكم إلا فترة وجيزة ،
- خلعه مبارز الدين محمد (٢) المظفرى

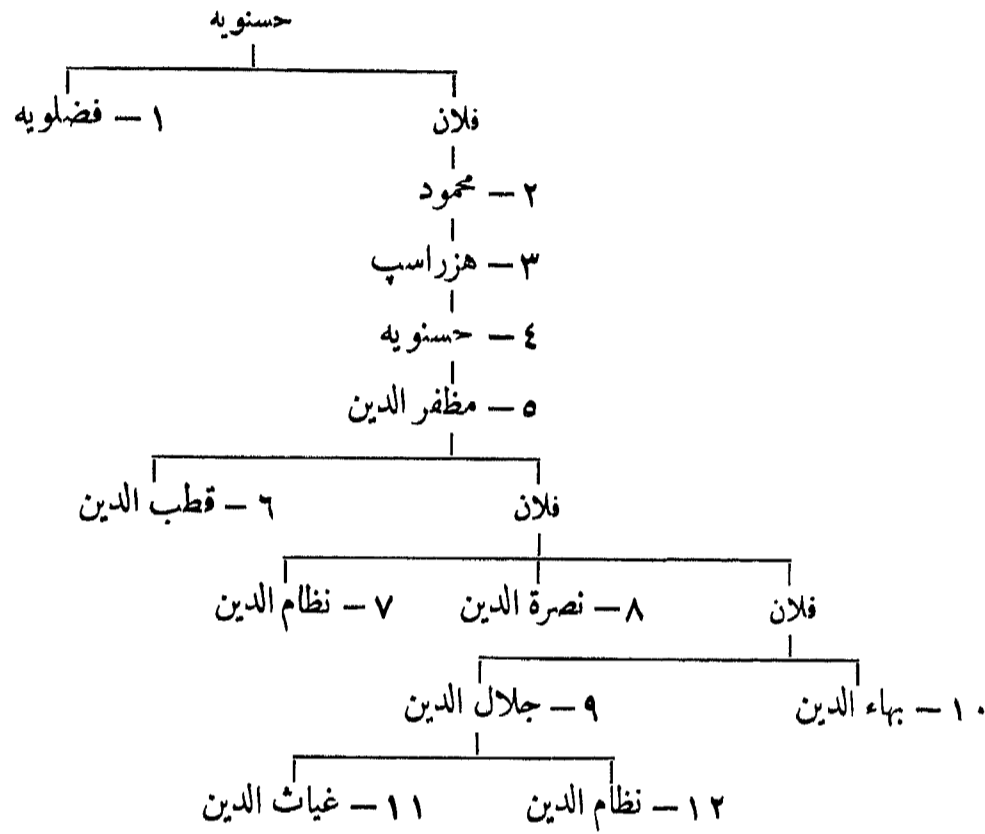

المراجع :

ابن الأثير : الكامل في التاريخ .
تاريخ كزیده .

Sachau : Verzeichnis N° 65, p. 26

Barthold : Musulmanska Dynastii p. 298.

دائرة المعارف الإسلامية (الطبعة الفرنسية) ، مادة : « شابنكاره » (V. F. Büchner)

٢٢٧ - بنو هزراسب أتابكة لورستان^(٣) الكبرى

الحاضرة أيدج

- سنة ٥٤٣ هـ ١ - أبو طاهر بن محمد ، (خرج على سنقر واتخذ لقب أتابك^(٤) ، توفي سنة ٥٥٥)
- ٦٠٠ حول ٢ - نصره الدين هزراسب بن أبي طاهر ، (اتخذ لقب أتابك)
- ٦٥٠ » ٣ - تمكمله بن هزراسب ، (مع هولاءكو أمام بغداد سنة ٦٥٥)
- ٦٥٧ » ٤ - شمس الدين ألب أرغون بن هزراسب
- ٦٧٣ » ٥ - يوسف شاه [الأول] بن ألب أرغون ، (ولاء آبقا)

(٣) أولر سات . أنظر تاريخ كزیده (ج ١ ص ٥٥٠) . المترجم .

(٤) أنظر تاريخ كزیده (ج ١ ص ٥٥٨) . المترجم .

(١) يقول بارتولد أن نظام الدين ابن بهاء الدين .
(٢) بين ما ذكره بارتولد (١٠٢) منجم باشي بون شاسع .

٦	— أفراسياب [الأول] بن يوسف شاه ، (تبتة كيجاتو)	حول	سنة ٦٨٧ هـ
	احتل اصهبان بعض الوقت		
٧	— نصره الدين أحمد بن ألب ارغون ^(١) ، (ولاء غازان)		٦٩٦
٨	— ركن الدين يوسف شاه [الثاني] بن أحمد ^(٢)		٧٣٣
٩	— مظفر الدين أفراسياب [الثاني] بن يوسف		٧٤٠
١٠	— شمس الدين هو شنكك ^(٣) بن فلان بن يوسف		٧٥٦
	أو نور الورد بن أفراسياب [الثاني]		
	أحمد (؟)	حول	٧٨٠
	أبو سعيد (؟)	»	٨١٥
	حسين	»	٨٢٠
	غياث الدين		٨٢٧
	عزله ابراهيم بن شاه رخ		

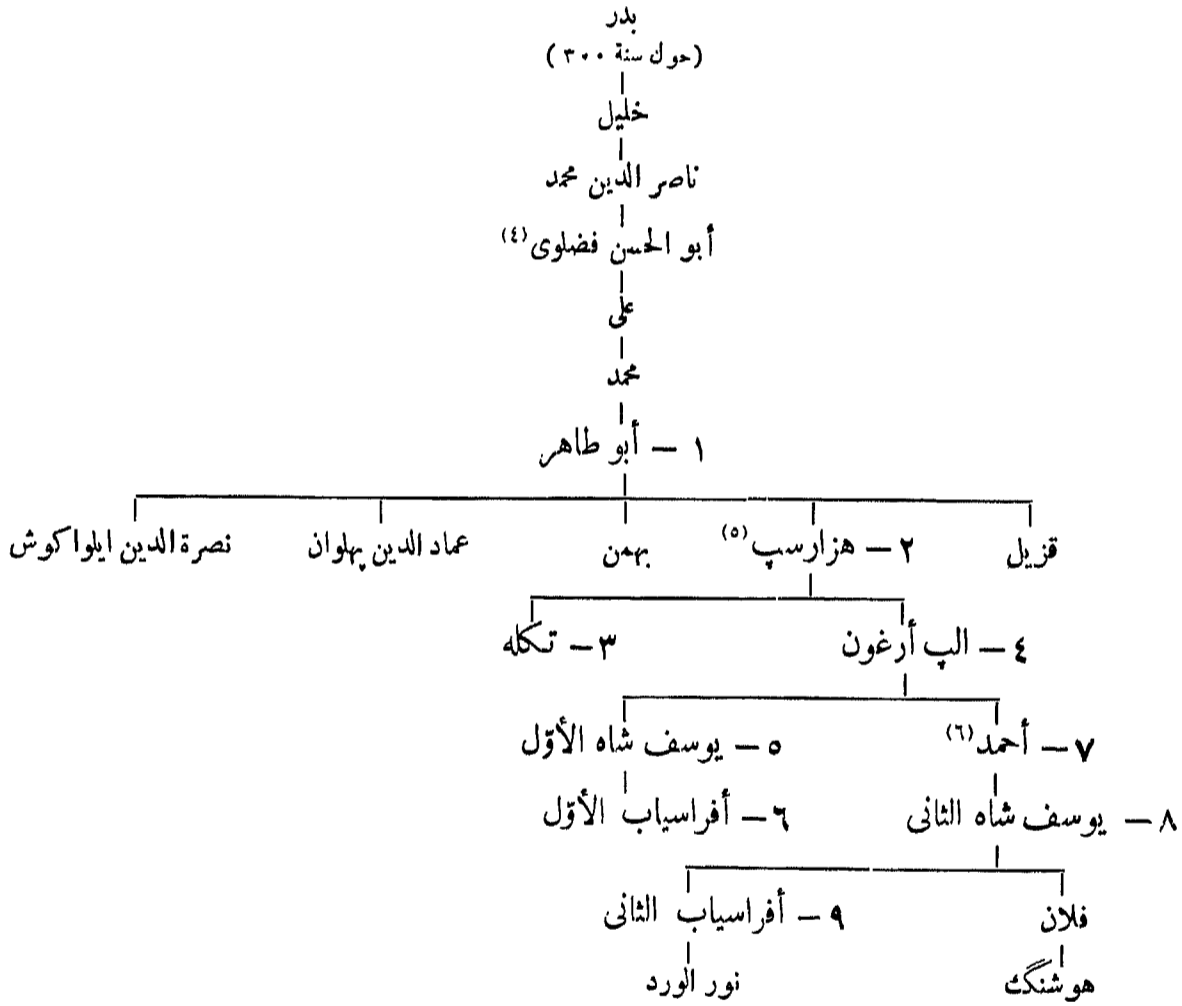

المراجع : الجويني : تاريخ جهان گشاي .

Howorth : History of the Mongols, III, p. 140, 406. 751 à 6.

Justi : Iranisches Namenbuch, p. 460.

(٦) يذكر خليل آدم (ص ٢٥٣) اعتماداً على كتابي شرفنامه وجامع الدول لمنجم باشي أن نصره الدين أحمد ابن يوسف شاه الأول وأن يوسف شاه الثاني بن نصره الدين أحمد قد أنجب بشنك وأفراسياب الثاني وأن بشنك أنجب هو شنك وأحمد وأن أحمد ابن بشنك قد أنجب أباً سعيد الذي خلفه ولده شاه حسين أما هو شنك ابن بشنك فقد أنجب كاس وأما حفيده فيدعى غياث الدين . المترجم .

(١) يذكر صاحب تاريخ كزبده أنه ليس ابن ألب ارغون إنما ابن يوسف شاه . المترجم .
(٢) ضم شوستر وحويزه والبصرة إلى أملاكه .
(٣) يذكر خليل آدم (ص ٢٥٢) أن اسمه بشنك وقد اعتمد على كتاب شرفنامه . المترجم .
(٤) أنظر تاريخ كزبده (ج ١ ص ٥٥٦) . المترجم .
(٥) تزوج ابنة تكله بن زنكي أتابك السامري .

بنو خورشيد أتابكة لورستان الصغرى

(الحاضرة خرماباذ (١))

الجيل الأول :

سنة ٥٤٧ هـ	١	— شجاع الدين خورشيد بن أبى بكر بن محمد، (٢) (اتخذ لقب أتابك)
٦٢١	٢	— سيف الدين رستم بن نور الدين (٣)
—	٣	— شرف الدين أبو بكر بن نور الدين
—	٤	— عز الدين كرشاسب بن نور الدين
—	٥	— حسام الدين خليل بن بدر بن خورشيد
٦٤٠	٦	— بدر الدين مسعود بن بدر، (ولاه منكرقا آن)
		جلال الدين بدر بن مسعود ٦٥٨
		ناصر الدين عمر بن مسعود ٦٥٨ حتى سنة ٦٦٠
٦٥٨	٧	— تاج الدين شاه بن خليل، (ولاه آباقا ثم أسر بقتله)
٦٧٧	٨	— فلك الدين حسن بن مسعود
٦٧٧	٩	— عز الدين حسين بن مسعود
٦٩٢	١٠	— جمال الدين خضر بن تاج الدين، (ولاه كبخاتو)
٦٩٣	١١	— حسام الدين (٤) عمر بك بن شمس الدين درمكي بن تهمتن
٦٩٣	١٢	— صمصام الدين محمود (٥) بن نور الدين محمد الثانى
٦٩٥	١٣	— عز الدين أحمد بن أمير محمد (٦) بن عز الدين حسين
٧١٦	١٤	— دولت خاتون (أرملته)، (نزلت عن العرش لأخيه عز الدين)

الجيل الثانى :

٧١٦	١٥	— عز الدين
٧٣٠	١٦	— عز الدين محمد بن عز الدين
٧٧٠	١٧	— عز الدين حسين بن محمود، (حارب تيمور)
٨٠٧	١٨	— سيدى أحمد بن حسين
٨١٠	١٩	— حسين بن أحمد
—	٢٠	— رستم بن حسين، (خضع للشاه إسماعيل الصفوى)
—	٢١	— أغوز (٧) خان بن رستم
—	٢٢	— جهانگير بن رستم
—	٢٣	— رستم بن جهانگير
—	٢٤	— محمدى بك بن جهانگير
—	٢٥	— شاه وردى، (الاحتلال الصفوى)

المراجع : ميرخوند : روضة الصفا :
تاريخ كزیده .

Howorth : History of the Mongols, vol. III, p. 140, 406, 754
Sachau : Verzeichniss N° 72. p. 28.
Justi : Iranisches Namenbuch p. 461.

(١) أنظر ياقوت (المعجم ج ٢ ص ٤٣٦) . المترجم .
(٢) طامل لورستان الصغرى من قبل السلاجقة سنة ٥٤٧ هـ
استقل منذ سنة ٥٧٠ واحتجزه الخليفة الناصر هو وأخاه ، عاد
سنة ٥٩٠ وتوفى سنة ٦٢١ فى سن المائة .
(٣) اغتاله ابن عمه أمير على بن بدر .
(٤) أنظر تاريخ كزیده (ج ١ ص ٦١٤) . المترجم .
(٥) أنظر تاريخ كزیده ، (ج ١ ص ٦١٦) . المترجم .
(٦) تحت وصاية عمه بدر الدين مسعود بن فلك الدين ، توفى
سنة ٧١٦ ، يذكر خليل آدم (ص ٢٥٥) أن اسمه عز الدين محمد . المترجم .
(٧) يذكر خليل آدم (ص ٢٥٥) أن اسمه أوغور شاه . المترجم .

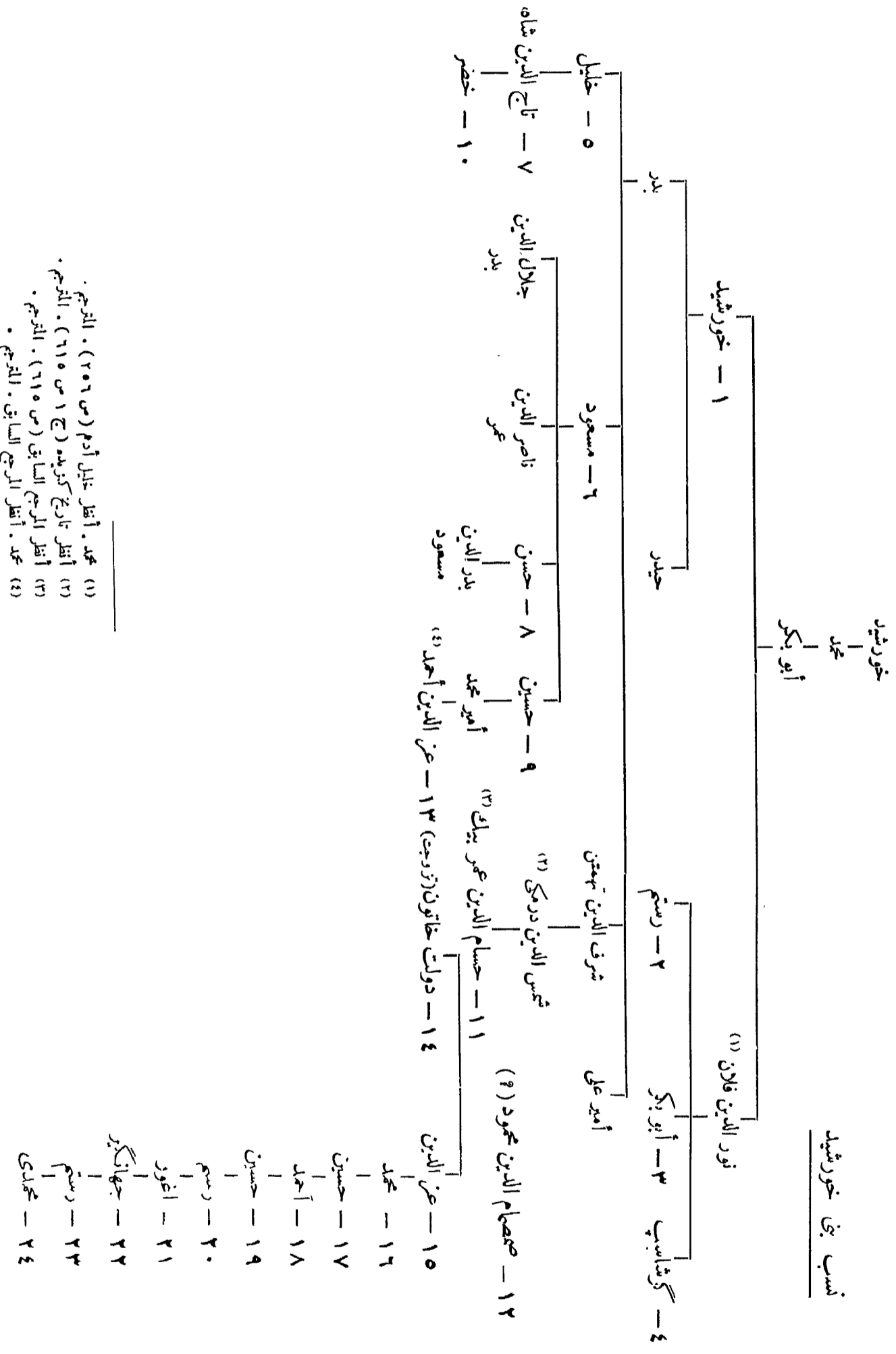

(۱) محمد . أفضل خلیل آدم (ص ۲۵۶) . المرحوم .
 (۲) أفضل تاریخ کزیده (ج ۱ ص ۶۱۵) . المرحوم .
 (۳) أفضل المرجع السابق (ص ۶۱۵) . المرحوم .
 (۴) محمد . أفضل المرجع السابق . المرحوم .

٢٢٨ - بنو براك بكرمان

(قتلغ خان أو قرا ختاي)

- ١ - براك حاجب (أو براق) ، قتلغ خان^(١) سنة ٦١٩ هـ
- ٢ - ركن الدين حجة الحق^(٢) بن براك ، (عزله منكوخان سنة ٦٥٠) ذو الحجة ٦٣٢
- ٣ - قطب الدين محمد بن تاينكو^(٣) بن براك ٦٥٠
- سلطان حجاج بن محمد^(٤) (حاكم إسمي) ٦٥٥ - ٦٦٠
- ٤ - قتلغ ترکان خاتون ، أرملة قطب الدين محمد (ماتت بتبريز)^(٥) رمضان ٦٥٥
- ٥ - جلال الدين سيور غتمش بن محمد^(٦) ٦٨١
- ٦ - صفوة الدين بادشاه خاتون بنت محمد ٢٧ رمضان ٦٩٣
- ٧ - مظفر الدين^(٧) محمد شاه بن حجاج سلطان ٦٩٤
- ٨ - قطب الدين شاه جهان بن سيور غتمش^(٨) ٧٠١
- ولادة من الفول ٧٠٣ - ٧٤١
- بنو المظفر ٧٤١

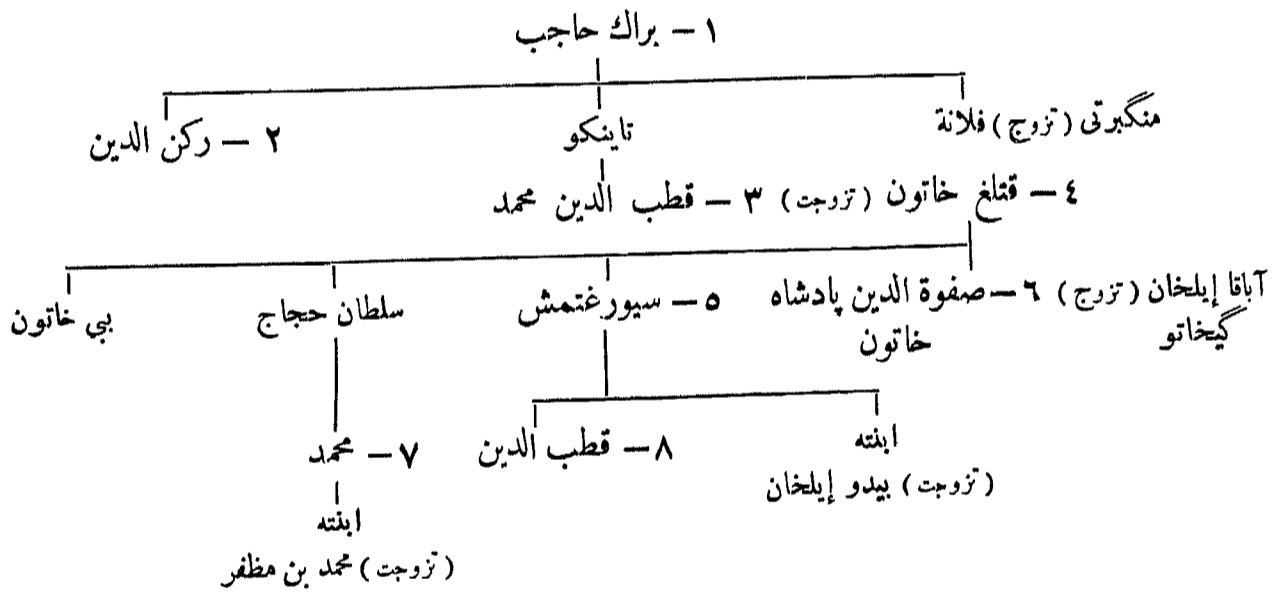

المراجع :

دائرة المعارف الإسلامية (الطبعة الفرنسية) ، مادة : « قتلغ خان » (V.Minonsky)
 حمد الله مستوفى : تاريخ كزنده .

St. Lane-Poole: Mohammanan Dynasties N° 70, p. 179.

(٤) تحت وصاية أمه قتلغ خاتون .
 (٥) ديتاراز من سنة ٦٧٧ باسمه ، أنظر : Ermitage, p. 435
 (٦) قتله بادشاه خاتون في ٢٧ رمضان سنة ٦٩٣
 (٧) أو جلال الدين ، ولاء غازان .
 (٨) عزله أولجايتو ، تزوجت ابنته مبارز الدين محمد من
 بني المظفر .

(١) كان في مستهل أمره عامل منكبرتي ، أسر بقتل غياث الدين
 شيرشاه خوارزمشاه سنة ٦٢٧ ، توفي في ٢٠ ذي الحجة سنة ٦٣٢
 (٢) أو مبارك خواجه أنظر تاريخ كزنده (ج ١ ص ٥٢٥)
 المترجم .
 (٣) يذكر صاحب تاريخ كزنده (ج ١ ص ٥٢٥) أن اسمه
 قطب الدين تاينكو وأنه ابن أخي براق حاجب . المترجم .

البَابُ الثَّانِي عَشْرَ

المغول

المغول

(جدول جامع للقبائل التتالية و بطونها)

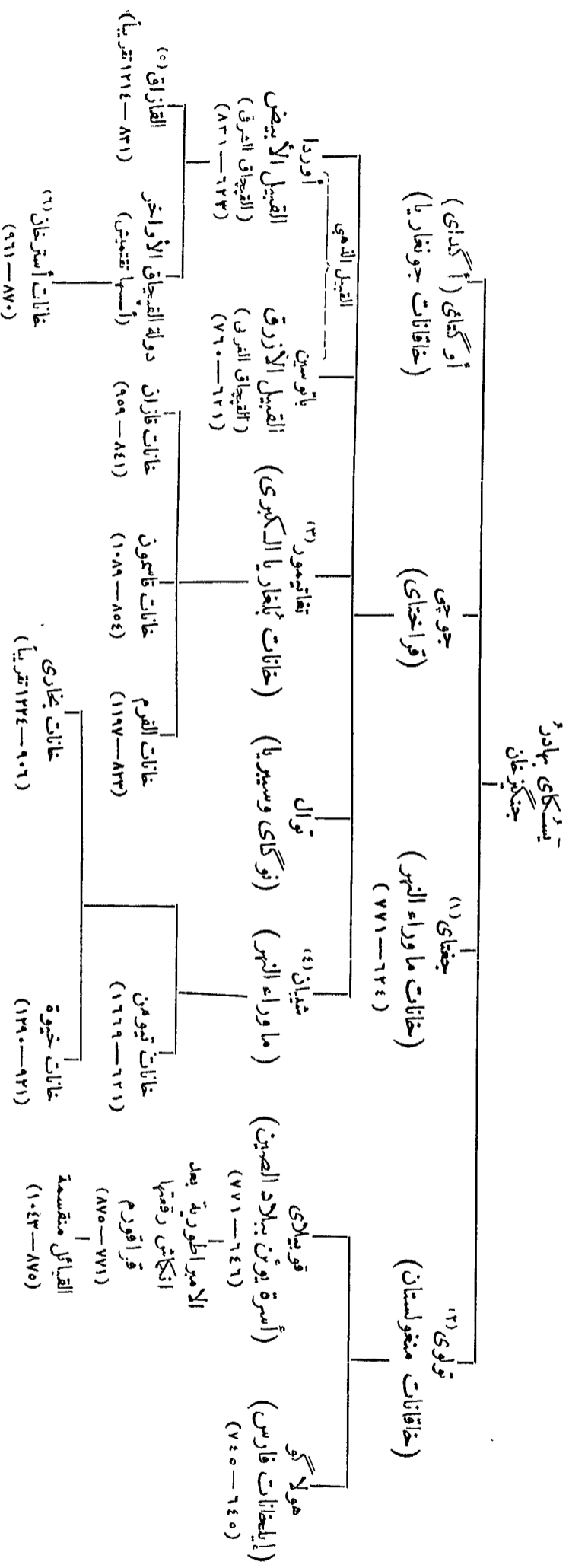

- (٤) يذكر صاحب كتاب جهانكشاي (ص ١٤٤) أن اسمه يكتب هكذا «تيتيان» . المترجم .
- (٥) انظر خليل آدم (دولك إسلامية ص ٣٤٢) . المترجم .
- (٦) أو أزدردخان . انظر خليل آدم (دولك إسلامية ص ٣٤٢) . المترجم .
- (٧) انظر عطا مهادك الجويقي (تاريخ جهانكشاي ص ٣١) و خليل آدم (دولك إسلامية ص ٣٤١) . المترجم .
- (٨) يذكر صاحب كتاب جهانكشاي (ص ٢٩) أن اسمه تولي . أما رشيد الدين صاحب كتاب جامع التواريخ فيذكر أن اسمه تولوي . المترجم .
- (٩) طوقا تيمور . انظر خليل آدم (دولك إسلامية ص ٣٤٢) . المترجم .

٢٢٩ - الخاقانات^(١) العظام

(بنو جنكيزخان)

- سنة ٦٠٣ هـ
- ١ - جنكيز خان (تموجين) ، (ولد سنة ٥٤٩ / ٥٥٠ ، أول اجتماع للقورولتاي سنة ٦٠٣ ، توفي في رمضان سنة ٦٢٤)
- ٢ - أوكتاي ، (توفي في ٥ جمادى الآخرة سنة ٦٣٩)
الوصية توراكينا أرملة أوكتاي ٦٣٩
- ٣ - كيوك ، (توفي في ٩ ربيع الثاني سنة ٦٤٧) ٦٤٤
- ٤ - منكو (منكو)^(٢) ، (ولى في ٩ ربيع الثاني ٦٤٩) ٦٤٧ ربيع الثاني
- أسرة يوشن :
- ٥ - قوبيلاي^(٣) ٦٥٨ ٢٢ جمادى الآخرة
- أرغبا بن تولوي^(٤) ، (مطالب بالحكم ، توفي سنة ٦٦٣) ٦٥٨
- ٦ - أولجايتو ٦٩٣
- ٧ - كولوك ٧٠٦
- ٨ - بويانتو ٧١٠
- ٩ - كنه كُن ٧٢٠
- ١٠ - يسون تيمور (أو إسن) ٧٢٣
- ١١ - راجي بقا ٧٢٣
- ١٢ - كوشالا ٧٢٩
- ١٣ - جياغانو ٧٢٩
- ١٤ - رينجين بال ٧٣٢
- ١٥ - طوغان تيمور ٧٣٢
- خانات قراقروم :
- ١٦ - بيليكتو ٧٧١
- ١٧ - أوسوخال ٧٨٠
- ١٨ - أنككه سريكتو ٧٩٠
- ١٩ - ألبك ٧٩٤
- ٢٠ - كون تيمور ٨٠٢
- ٢١ - أولجاي تيمور ٨٠٥
- ٢٢ - دلبك^(٥) ، (قتل سنة ٨١٧) ٨١٤
- ٢٣ - آدساي ٨٣٧
- ٢٤ - تابسونغ ٨٤٣
- ٢٥ - أقبارجي ٨٥٦
- ٢٦ - أوككتو ٨٥٧

و Barthold : Zambaur : Contributions, 11, p. 51
Musulmanskaia Dynastii p. 177-179 ، ودائرة المعارف
الاسلامية (الطبعة الفرنسية) .
(٤) انتخب في مجلس القورولتاي المنعقد في تنكت .
(٥) درم بأسم هذا الامير ، بمجموعة (White-king) ،
أنظر Cat. de Vente III, N° 2570

(١) مفرد خاقان أو قآن : اعتمد المترجم في مراجعته
هذا الفصل على كتاب خليل آدم (دول إسلامية ص ٣٤٨) .
(٢) منسكا قآن : أنظر خليل آدم (دول إسلامية
ص ٣٤٨) ، المترجم .
(٣) أن تخدم بدلين بول (Muh. Dynasties p. 215) سنة ٦٥٥
لتولي قوبيلاي خطأ فاحشاً ، أنظر دصاف (نشره p. 32 Hammer)

بيت أوگتای وتولوی^(۱)

۱ - جنگیز خان

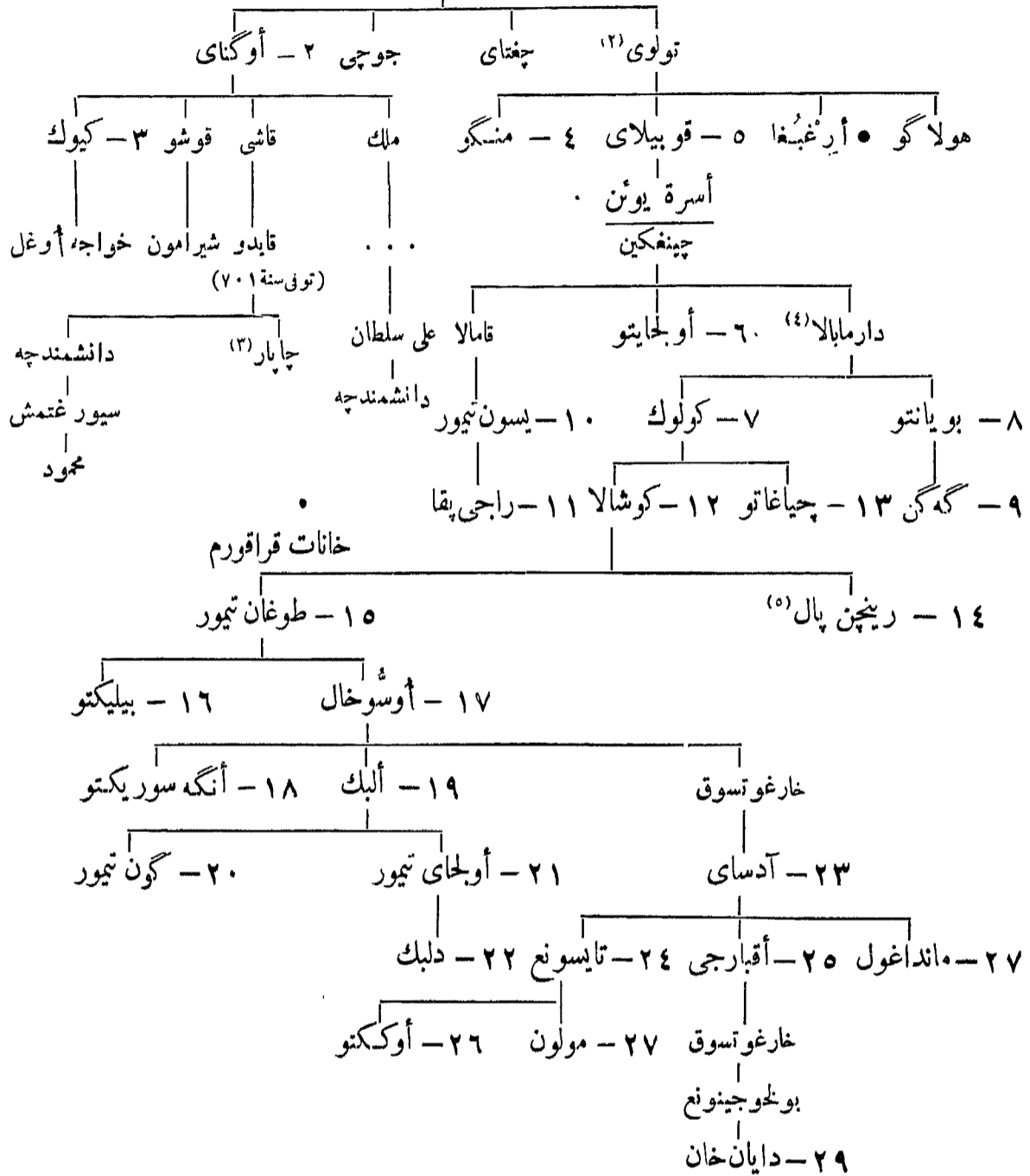

(۱) اعتمد المترجم فی تصحیح الأسماء الواردة بهذه القائمة علی کتاب دول إسلامیة لخلیل آدم لأن صاحبہ اعتمد علی کثیر من المراجع الفارسیة والترکیة والروسیة فی الفصل الذی خصصه لدول المغول .
 (۲) تزوج أميرة نصرانية اسمها سيور ككتني
 (۳) عزك سنة ۷۰۶
 (۴) أو ترجمه بلا . أنظر 78 p. Blochet : Introduction
 (۵) أنظر 365 p. E. Blochet : Introduction

تابع الخاقانات العظام

سنة ٨٥٧ هـ	٢٧ - مولون .
٨٦٧	٢٨ - مانداغول .
٨٧٥	٢٩ - دايان خان .

القبايل مقسمة :

٩٥١	بودى .
٩٦٤	قودانغ .
٩٦٤	ساساقتو .
١٠٠١	سـيـچـن .
١٠١٣	لينغدان .
١٠٤٣	سيادة مـكـو خان .

٢٣٠ - إياخانات فارس

(بنو هولاكو)

سنة ٦٥٤ هـ	١ - هولاكو (١)
٦٦٣ (٢)	٢ - آباغآ ، (توفى في ٢٠ ذى الحجة سنة ٦٨٠)
٦٨٠	٣ - أحمد تكودار (٣)
٦٨٣	٤ - أرغون ، (توفى في ٧ ربيع الأول سنة ٦٩٠)
٦٩٠	٥ - كينخنو ، (إرينجين تورجى) (٤)
٦٩٤	٦ - بايدو (٥)
٦٩٤	٧ - غازان محمود (٦)
٧٠٣	٨ - أولجايتو حُذنا بِنْدَه محمد (٧)
٧١٦	٩ - أبو سعيد (٨) بهادر
٧٣٦	١٠ - آرياكاون (معز الدين)
٧٣٦	١١ - موسى

المنافسون :

٧٣٨ - ٧٣٦	} ولام حسن بزرگ الجلائرى	١٢ - محمد
٧٥٢ - ٧٣٨		١٣ - طغاييمور (٩)
٧٤١ - ٧٣٩		١٤ - جهان تيمور

(١٤ مارس سنة ١٠٣٢) ولم يعد تابعاً لـخاقانات المغول العظام ؛
توفى في شوال سنة ٧٠٣

- (٧) شيمى توفى في ٣٠ رمضان سنة ٧١٦
(٨) سنى ، احتفل بتولييه رسمياً في صفر سنة ٧١٧ كان أمير
چوبان حاجباً له من سنة ٧١٦ الى ٧٢٧ . توفى في ١٣ ربيع الثانى
سنة ٧٣٦
(٩) صاحب خراسان منذ سنة ٧٣٧ ، توفى سنة ٧٥٤

- (١) استولى على بغداد في ٢٨ المحرم سنة ٦٥٦ ، توفى في ١٩
ربيع الثانى سنة ٦٦٣
(٢) لم يوك رسمياً إلا في ٣ رمضان سنة ٦٦٣
(٣) اغتاله أرغون في ٢٦ جمادى سنة ٦٨٣
(٤) كان بوذيا . أصدر في سنة ٦٩٣ عملة ورقية اسمها (چاو) .
(٥) تتله غازان في ٢٣ ذى القعدة سنة ٦٩٤
(٦) كان بوذياً ثم اعتنق الاسلام عند اعتلائه العرش وقد استهل
عهداً جديداً اسمه العهد الايلخاني يبدأ من ١٣ رجب سنة ٧٠١

- ١٥ - ساتى بك خاتون
 - سليمان (زوج ساتى بك)
 - أنوشيروان
- سنة ٧٣٩ - ٧٤٠ هـ
- ٧٤٠ - ٧٤٤ هـ
- ٧٤٥ - ٧٥٤ هـ

المراجع :

Hammer : Geschichte des Ilchane in Persien
 D'ohsson : Histoire des Mongols
 Howorth : History of the Mongols

٢٣١ - القبيل الأزرق

(بالقياس القريب)

(١) بنو باتو :

- ١ - بانوسين خان بن جوجى^(١) سنة ٦٢١ هـ
 - ٢ - سرتاق بن باتو ، (مسيحي) حول ٦٥٣
 - ٣ - أولاغجى^(٢) بن باتو ، (تحت وصاية أمه برقيچين خاتون) ٦٥٤
 - ٤ - برکه بن جوجى ، (مسلم) ٦٥٥
 - ٥ - منگو تيمور ٦٦٤
 - ٦ - تودا منگو ، (اعتزل الحكم سنة ٦٨٦) ٦٧٩
 - تولابوغا ٦٨٦
 - ٧ - تشقنتو^(٣) (أوتوختوغو) غياث الدين ٦٨٩
 - ٨ - أوزبگك ، غياث الدين محمد ٧١٢
 - ٩ - تينى بك (إنسان بك) ٧٤١
 - ١٠ - جاني بك جلال الدين محمود ٧٤١
 - ١١ - بردى بك ، محمد ٧٥٨
 - ١٢ - قوانا (أوقوليا) ٧٦٠
 - ١٣ - نوروز بك محمد ٧٦٠
- اضطرابات حتى سنة ٧٦١

(٢) انظر تاريخ جهانكشاه (ص ٢٢٣) . المترجم .
 (٣) توختا ، أنظر خايل آدم (دول اسلامية ص ٣٦٣) .
 المترجم .

(١) استولى على بلغاريا سنة ٦٣٥ ، ومدينة جران بهنغاريا
 فى جمادى الآخرة سنة ٦٣٩ . وقد رآه الرحالة Rubruquis
 فى شوال سنة ٦٥٢ لا يعرف تاريخ وفاته بالضبط . انظر دائرة
 المعارف الاسلامية (الطبعة الفرنسية) .

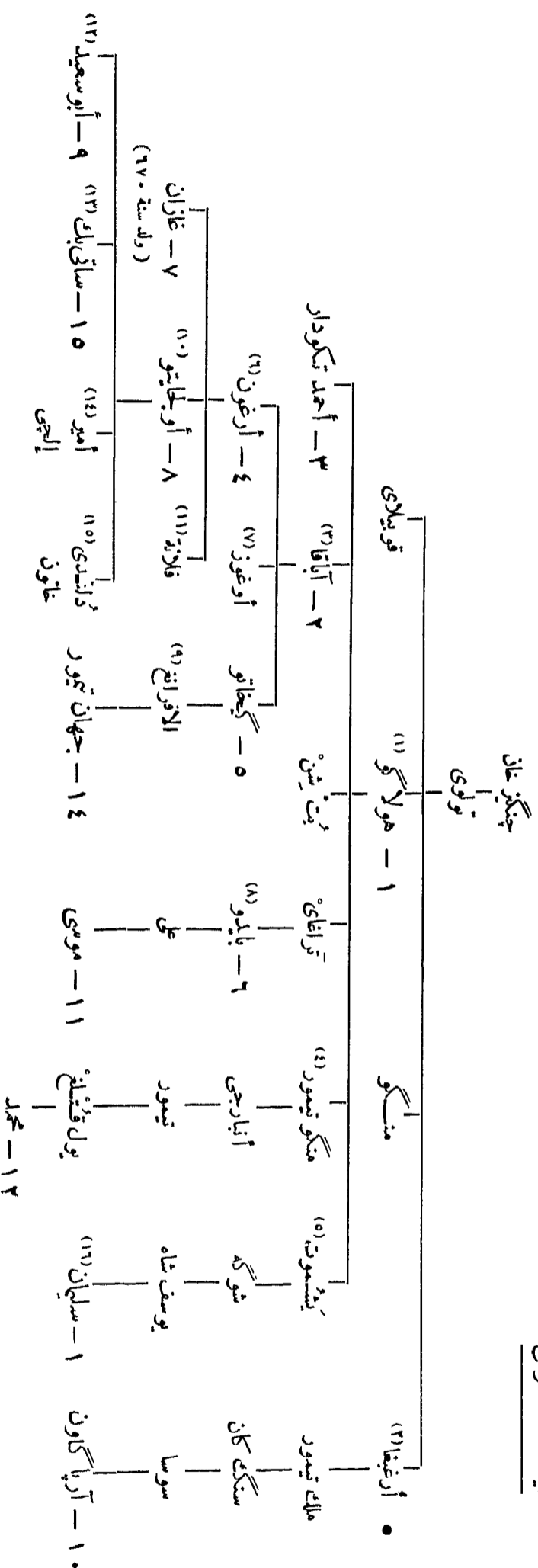

- (١٠) تزوج حاجی خاتون بنت علی باهمنشاه أم ابی سعید .
(١١) تزوجت حسین کرخان الجلائری .
(١٢) تزوج (أولا) بغداد خاتون بنت آهیر چوبان أرمله حسن الجلائری (ثانیا) دلداد خاتون بنت دمشق خواجه الجویانی .
(١٣) تزوجت (أولا) سلیمان بن یوسف شاه ابن عمها (ثانیا) ابن عمها آریباکون بن سوسا (ثالثا) أمیر چوبان .
(١٤) جد نبی أرغون بأفغانستان .
(١٥) تزوجت أمیر چوبان .
(١٦) ولاد چوبان ، تزوج سانی بك خاتون .
- (١٧) ولد حول سنة ٦١٤ ، تزوج دقوز خانوق المسیحیة . تولی فی ١٩ ربيع الثاني سنة ٦١٣
(١٨) آریق بنا . انظر خلیل آدم (دول إسلامیة ص ٣٥٤) . الترجیم .
(١٩) ولد فی جادی الآخرة سنة ٦٣١ ، وتزوج (أولا) ابنة قطب الدین محمد بن بابنکو قتلج خان الکرمانی (ثانیا) احمدی بنت الامیراطور میخائیل بالیولوس .
(٢٠) هزم مجسم سنة ٦٨٠ . تزوج آیتن بنت سعد الأميرة السلطیة .
(٢١) انظر خلیل آدم (دول إسلامیة ص ٣٥٤) . الترجیم .
(٢٢) انظر نسب الأرتقینین بالسنند (وهو نسب خزان) .
(٢٣) حرب جبری سیاروش بن کیکارس الثاني المعنی سنة ٦٧٥
(٢٤) تزوج ابنة جلال الدین سیورقعیتمش قتلج خان
(٢٥) انظر خلیل آدم (دول إسلامیة ص ٣٥٤) . الترجیم .

تابع القبيل الأزرق

(ب) فروع منافسة :

آل شيبان

سنة ٧٦٠ - ٧٦٢ هـ	خضر خان محمود	•
٧٦٢	أوردو ملك مراداد	•
٧٦٦	بولاد خواجه ، (إلى سنة ٧٦٨)	•
٧٦٨ - ٧٦٧	جاني بك [الثاني]	•
٧٧٣	تولون بك خانم	•
٧٧٥	إيلبان	•
٧٧٥	ألب خواجه	•
٧٧٥	عرب شاه	•
٧٧٧	خاغان ، (حتى سنة ٧٨٠)	•

آل أوردا

٧٦٢	تيمور خواجه	•
٧٦٢	مريد خواجه ، (إلى سنة ٧٦٤)	•
٧٦٤	قتلغ خواجه	•
٧٦٤	عبد الله ، (حتى سنة ٧٧١)	•
٧٧١	محمد بولاك ^(١) ، (حتى سنة ٧٨٢)	•

آل تغايمور

٧٦٢	كلدي بك ، (إلى سنة ٧٦٣)	•
٧٦٤	مير بولاد	•
٧٦٦	عزيز شيخ ، (حتى سنة ٧٦٨)	•
٧٦٨	حسن ، (حتى سنة ٧٧٢)	•
٧٨٢	اتحاد القبيل الأزرق والأبيض	•

٢٣٢ - القبيل الأبيض

(القيقاق الشرق)

آل أوردا

سنة ٦٢٣ هـ	أوردا	•
٦٧٩	قوجي	•
٧٠١	بايان	•
٧٠٩	سامي بوقا ^(٢)	•
٧١٥	حول	إيسان	•

(١) بولاق . أنظر خليل آدم (دول اسلامية ص ٣٦٤) . المترجم .

(٢) أنظر خليل آدم (دول اسلامية ص ٣٦٥) . المترجم .

سنة ٧٢٠ هـ	• • • • •	مبارك خواجه	•
٧٤٥	• • • • •	چيمتاي ^(١)	•
٧٦٢	• • • • •	أوروس	•
٧٧٧	• • • • •	توقناكية	•
٧٧٧	• • • • •	تيمور ملك	•
٧٧٨	• • • • •	غياث الدين تفتاميش ^(٢) ، (حتى سنة ٧٩٩)	•
٧٨٠	• • • • •	اتحاد القبيل الأزرق والأبيض	•

٢٣٣ - أسرات منافسة

		أوردا		شيبان	
		(ب) أوروس		(١) تفتاميش ^(٣)	
		(ج) القيقاق الشرقي			
٧٩٧	قويريچق ^(٣)	٧٩٧	• تيمور قتلغ	٧٩٢	• بك بولاد (حتى سنة ٧٩٦)
		٨٠٢	• شادي بك	٧٩٦	• تاش تيمور (حتى سنة ٧٩٧)
		٨١٥-٨١٠	• بولاد	٨٢٢-٨٠٥	• درويش
		٨١٤-٨٠٩	• تيمور	٨١٤-٨١٣	• جلال الدين
		٨١٨-٨١٦	• چيكره	٨١٥-٨١٤	• كريم بردى
٨٢٣	براق	٨٢١-٨١٩	• درويش	٨١٩-٨١٥	• كبك
٨٣١-٨٢٧	احتل القيقاق الغربي	٨٢٤-٨٢١	• ألو محمد	٨١٨	• جبار بردى (بضعة أيام)
		٨٢٧	• كوچك ^(٤) محمد (حتى سنة ٨٦٤ تقريباً)	٨٢٢	• سيد أحمد

(د) آل توقاتيمور :

سنة ٨٣٠ هـ	• • • • •	١ - دوات بردى بن غياث الدين بن تاش تيمور	•
		فترة شغور :	
	٨٦٤	٢ - محمود	•
	٨٦٤	٣ - أحمد	•
	٨٦٦	٤ - سيد أحمد	•
	٨٦٦	٥ - مرتضى	•
	٨٦٦	٦ - شيخ أحمد	•
	٩٠٧	السيادة الروسية نهائياً	•

(١) قطعة بقود باسم هذا الأمير مجموعة (White-King) أنظر Cat. de Vente. III, N° 2580
 (٢) توختامش . انظر خليل آدم (دول إسلامية ص ٣٦٥) . المترجم .
 (٣) انظر خليل آدم (دول إسلامية ص ٣٦٦) . المترجم .
 (٤) كوچك . انظر خليل آدم (دول إسلامية ص ٣٦٦) . المترجم .

(٥) أستراخان :

- ١ - قاسم بن محمود حول سنة ٩٣٨ هـ
 ٢ - عبد الرحمن بن عبد الكريم د ٩٤٩
 ٣ - يمكرجى بن بردى بك ، (عزل سنة ٩٦٢)
 ٤ - درويش بن شيخ حيدر ٩٦٢
 استولى الروس على استراخان ٩٦٥

المراجع :

A. Markoff : Cat. Inv. de l'Ermitage p. 530-538

٢٣٤ - خانات القرم

(بنو حاجى كيراي)

- ١ • - حاجى كيراي^(١) بن غياث الدين حول سنة ٨٢٣ هـ
 ٢ • - نور دولت بن حاجى ٨٧١
 ٣ • - منگلى كيراي [الأول] بن حاجى ٨٧٢
 نور دولت ، (للمرة الثانية) ٨٧٨
 (حتى سنة ٨٨٠ تقريبا ، توفى سنة ٩٠٨ تقريبا)^(٢)
 جاني بك خان ، (المنتصب)^(٣) ٨٨٠
 منگلى [الأول] ، (للمرة الثانية) ٨٨٠
 ٤ • - محمد كيراي [الأول] بن منگلى ٩٢١
 ٥ - غازى كيراي [الأول] بن محمد (ستة شهور) ، (قتل غيلة سنة ٩٢٩) ٩٢٩
 ٦ • - سعادت كيراي [الأول] بن منگلى ، (اعتزل حول سنة ٩٣٢) ٩٢٩
 ٧ - أسلام كيراي [الأول]^(٤) بن محمد ، (اغتيل سنة ٩٤٤) حول ٩٣٢
 ٨ • - صاحب كيراي [الأول] بن منگلى ، (اغتيل سنة ٩٥٨) ٩٣٩
 ٩ • - دولت كيراي [الأول] بن مبارك^(٥) ٩٥٧
 ١٠ • - محمد كيراي [الثانى] بن دولت ، (قتل الب كيراي) ٩٨٥
 ١١ • - أسلام كيراي [الثانى] بن دولت ٩٩٢
 ١٢ • - غازى كيراي [الثانى] بن دولت ٩٩٦
 ١٣ - فتح كيراي [الأول] بن دولت ، (قتل بعد بضعة أشهر) ١٠٠٥
 غازى كيراي [الثانى] ، (للمرة الثانية) ١٠٠٥
 ١٤ - توقتيمش^(٦) كيراي بن غازى ، (اغتاله محمد الثالث) شوال ١٠١٦
 ١٥ • - سلامت كيراي [الأول] بن دولت ١٠١٧
 ١٦ • - چاني بك كيراي [الثانى] بن مبارك ، (نفي إلى رودس سنة ١٣٠٢) ربيع الأول ١٠١٩
 ١٧ - محمد كيراي [الثالث] بن سعادت ، (عزل في رمضان سنة ١٠٣٦) ١٠٣٢
 وتوفى سنة ١٠٣٨)

(٤) هن اسم أسلام انظر Karabacek: Zur orientalischen altertumskunde IV, p. 12, wien 1913
 (٥) الاستيلاء على مسكو سنة ٩٧٩
 (٦) توختامش، انظر خليل آدم (دول إسلامية ص ٣٧١)، الترجمة.

(١) أنظر خليل آدم (ص ٧٧٢) . المترجم .
 (٢) أنظر Retowski, I. O. p. 31.
 (٣) نسبه غير معروف .

- جاني بك ، (للمرة الثانية) رمضان ١٠٣٦
- توفي بمنفاه برودس في جمادى الآخرة سنة ١٠٤٦
- ١٨ — عنایت گرای بن غازي ، (قتل شقاً باستقبوك) ٨ رمضان سنة ١٠٤٤ هـ
 - ١٩ — بهادر گرای بن سلامت ، (توفي في رجب سنة ١٠٥١) ١٠ المحرم ١٠٤٦
 - ٢٠ — محمد گرای [الرابع] بن سلامت ، (عزل في ربيع الثاني سنة ١٠٥٤ ونفي إلى رودس) رجب ١٠٥١
 - ٢١ — أسلام گرای [الثالث] بن سلامت ربيع الثاني ١٠٥٤
 - محمد [الرابع] ، (للمرة الثانية) شعبان ١٠٦٤
 - (توفي بمنفاه بداغستان سنة ١٠٨٥)
 - ٢٢ — عادل گرای بن دولت ^(١) (چوپان) ، (عزل في ٢٨ ذي الحجة سنة ١٠٨١ ، وتوفي سنة ١٠٨٣) ١٠٧٦
 - ٢٣ — سليم گرای [الأول] بن بهادر ، (عزل في ذي الحجة سنة ١٠٨٨) المحرم ١٠٨٢
 - ٢٤ — مراد گرای [الثاني] بن مبارك ، (توفي بمنفاه بمدينة مبلوی سنة ١١٠٧) المحرم ١٠٨٩
 - ٢٥ — حاجي گرای [الثاني] بن قريم ، (حكم تسعة أشهر وتوفي برودس سنة ١١٠٠) ١٠٩٤
 - سليم گرای ، (للمرة الثانية) ، (اعتزل سنة ١١٠٢) ١٠٩٥
 - ٢٦ — سعادت گرای [الثاني] بن قريم ، (عزل في ربيع الثاني سنة ١١٠٣ ، وتوفي برودس سنة ١١١٦) ١١٠٣
 - ٢٧ — صفا گرای بن صفا ^(٢) بن سلامت ، (عزل في المحرم سنة ١١٠٤ وتوفي سنة ١١١٥) ربيع الثاني ١١٠٣
 - سليم گرای ، (للمرة الثالثة) ، (اتخذ لقب الحاج) ٢٦ صفر ١١٠٤
 - اعتزل سنة ١١١٠
 - ٢٨ — دولت گرای [الثاني] بن سليم ، (عزل في شعبان سنة ١١١٤) رمضان ١١١٠
 - سليم گرای ، (للمرة الرابعة) ، (توفي في شعبان سنة ١١١٦) شعبان ١١١٤
 - ٢٩ — غازي گرای بن سليم ، (عزل ثم توفي سنة ١١١٩) ٣ رمضان ١١١٦
 - ٣٠ — قبلان گرای [الأول] بن سليم ، (عزل) ١١١٩
 - دولت گرای [الثاني] ، (للمرة الثانية) ١١٢١
 - (عزل سنة ١١٢٥ ، ونفي إلى رودس)
 - قبلان گرای [الأول] ، (للمرة الثانية) ١١٢٥
 - ٣١ — قرا دولت گرای بن عادل ، (حكم امين لمدة ثلاثة شهور ، عزل في ٢٣ صفر سنة ١١٢٩) ١١٢٨
 - ذو الحجة
 - ٣٢ — سعادت گرای [الثالث] بن سليم ، (اعتزل) صفر ١١٢٩
 - ٣٣ — منگلي گرای [الثاني] بن سليم ، (عزل) ١١٣٧
 - قبلاي گرای [الأول] ، (للمرة الثالثة) ١١٤٣
 - (توفي بخيوس في شعبان سنة ١١٥١)
 - ٣٤ — فتح گرای [الثاني] بن دولت ، (عزل ثم توفي سنة ١١٥٩) ١١٤٩
 - منگلي گرای [الثاني] (للمرة الثانية) ، (توفي في ٢٩ رمضان سنة ١١٥٢)
 - ٣٥ — سلامت گرای [الثاني] بن سليم ، (عزل في رمضان سنة ١١٥٦) ١١٥٦
 - ٣٦ — سليم گرای [الثاني] بن قبلان ، (توفي في ٢٠ جمادى الأولى سنة ١١٦١) رمضان ١١٥٦
 - ٣٧ — آرسلان گرای بن دولت ، (عزل في جمادى الأولى سنة ١١٦٩ ونفي إلى خيوس) جمادى الأولى ١١٦١

(١) يذكر خليل آدم (دول إسلامية ص ٣٧١) أنه ابن أحمد چوپان . المترجم .

(٢) يذكر خليل آدم (دول إسلامية ص ٣٧١) أنه ابن نور الدين صفا بن أحمد چوپان . المترجم .

- ٣٨ - حلیم گرای بن سعادت^(١) ، (عزل فی صفر سنة ١١٧٢) جمادی الأولى سنة ١١٦٩ هـ
- ٣٩ - قریم گرای بن دولت ، (عزل فی ربيع الأول سنة ١١٧٨) صفر ١١٧٢
- ٤٠ - سلیم گرای [الثالث] بن فتح ، (عزل فی ١٣ شواک سنة ١١٨٠) ربيع ١١٧٨
- آرسلان گرای ، (للمرة الثانية) شواک ١١٨٠
- (توفی فی المحرم سنة ١١٨١ بعد أن حکم ثلاثة شهور)
- ٤١ - مقصود گرای بن سلامت ، (عزل سنة ١١٨٢) المحرم ١١٨١
- قریم گرای ، (المرة الثانية) ٧ جمادی الآخرة سنة ١١٨٢
- ٤٢ - دولت گرای [الثالث] بن آرسلان ، (توفی فی ذی الحجة سنة ١١٨٢) ١١٨٢
- ٤٣ - قیلان گرای [الثاني] بن سلیم ، (عزل) المحرم ١١٨٣
- سلیم گرای [الثالث] (للمرة الثانية) شعبان ١١٨٤
- (فر فی ربيع الثاني سنة ١١٨٥)
- مقصود گرای (للمرة الثانية) ، شعبان ١١٨٥
- (لم يذهب إلى القرم)
- ٤٤ - صاحب گرای [الثاني] بن أحمد ، (فر وتوفی سنة ١٢١٩) ١١٨٦
- دولت گرای [الثالث] ، (للمرة الثانية) صفر ١١٨٩
- (فر ثم توفی سنة ١١٩٤)
- ٤٥ - شاهین گرای بن أحمد ، (أعدم برودس سنة ١١٩٨) ١١٩١
- ضمت بلاد القرم إلى روسيا ١١٩٧

المراجع :

Veliaminof-Zernof: Matériaux pour servir a l'histoire du khanat de Crimée.

Hammer : Geschichte des Osman. Reiches, 1, p. 809.

Hammer : Die Chane der Krim, Vienne 1856.

Retowski : Die Münzen der Girei, Moskau 1905.

(Soc. de Num. de Moscou, Vol. 11 et 111).

Smirnow: Krinskoë khanstwo, Odessa 1889.

Kazimirski : Précis de l'Histoire des Khans de Crimée, Paris 1833.

(١) يذكر خليل آدم (دول إسلاميه ص ٣٧١) أنه ابن منكلي الثاني . المترجم .

٢٣٥ - خانات ما وراء النهر

(بنو جفتای)

سنة ٦٢٤ هـ	١ -	جفتای ^(١) ، (توفى حول شوال سنة ٦٣٩)	•
٦٣٩	٢ -	قرا هولانگو	•
٦٤٥	٣ -	يسو منگو	•
٦٥٠		قرا هولانگو ، (للمرة الثانية)	•
٦٥٠	٤ -	أرگنة خاتون ، (ارملة السابق)	•
٦٥٩	٥ -	آلنگو ، (توفى سنة ٦٦٤)	•
	٦ -	مبارك شاه ، (لم يعترف به ، اعتنق الاسلام) ، جادى الآخرة ٦٦٤	•
٦٦٤	٧ -	براق خان ، (هزمه أبقا) مستهل ذى الحجة سنة ٦٦٨ عمال من	•
٦٧٠	٨ -	نيكپاي	•
٦٧٠	٩ -	توقا تيمور	•
٦٩٠	١٠ -	دورا خان	•
٧٠٦	١١ -	قونجوق خان	•
٧٠٨	١٢ -	تاليقو	•
٧٠٩	١٣ -	كبك خان	•
٧٠٩	١٤ -	إسن بقا	•
		كبك خان ، (المرة الثانية) . حول سنة ٧١٨	•
٧٢٦	١٥ -	إيلجى كداى	•
٧٢٦	١٦ -	دورا تيمور	•
٧٢٦	١٧ -	ترماشيرين ، (أسلم واتخذ لقب علاء الدين)	•
		سنجر ، (انفصلت الأقاليم الشرقية سنة ٧٣٤)	•
٧٣٤	١٨ -	جنكشى (أو جنكشاي) ، (وتى ، حكم حتى سنة ٧٣٩)	•
٧٣٥	١٩ -	بوزون	•
٧٣٩	٢٠ -	إسن تيمور	•
	٢١ -	... على خليل الله ، (من قبيلة أوكتاى ، حتى سنة ٧٤٤) . حول ٧٤٣	•
٧٤٣	٢٢ -	محمد ، (حتى سنة ٧٤٦)	•
٧٤٤	٢٣ -	قازان تيمور	•
	٢٤ -	دانشمندچه ، (من قبيلة أوكتاى) ، (ولاه الأمير قرغان)	•
٧٤٩	٢٥ -	بويان قولى	•
٧٦٠	٢٦ -	شاه تيمور بن عبد الله بن قرغان ، (توفى سنة ٧٦٠)	•
	٢٧ -	توقلق تيمور ^(٢) ، (منافسه حسن بن شاه تيمور صهر تيمور)	•
		ضم تيمور البلاد	•
سنة ٧٦٤ هـ	٢٨ -	إلياس خواجه بن توقلق تيمور	•
		قر الدين ، (مفتصب)	•

(١) أر جفتای . انظر خليل آدم (دول إسلامية ص ٣٧٩) . المترجم .

(٢) انظر خليل آدم (دول إسلامية ص ٣٨٠) . المترجم .

٨٧٩١ سنة	٢٩	— خضر خواجه بن توقلق تيمور
٨٠١	٣٠	— شمع جهان بن خضر خواجه
٨١٠	٣١	— محمد خان بن خضر خواجه
٨١٨	٣٢	— نقش جهان بن شمع جهان
٨٢١	٣٣	— أويس خان بن شير علي بن خضر خواجه
٨٢٤	٣٤	— شير محمد بن شاه جهان بن خضر خواجه
	٨٢٨	أويس ، (المرّة الثانية)
٨٣٨	٣٥	— أسن بوغا بن أويس خان
٨٦٦	٣٦	— يونس خان بن أويس خان
٨٦٦	٣٧	— دوست محمد بن أسن بوغا ، (آقسو وتورغان)
٨٧٧—٨٧٣	٣٨	— كبك سلطات بن دوست محمد ، (تورغان)
٨٩٢	٣٩	— محمود خان بن يونس
٩٠٨ — ٨٩٠	٤٠	— أحمد خان بن يونس ، (آقسو وتورغان)
٩٥٠ — ٩٠٧	٤١	— منصور خان بن أحمد ، (تورغان وقرانشار)
٩٣٩ — ٩٢٠	٤٢	— سيد خان بن أحمد ، (كاشغر)
٩٧٨ — ٩٣٩	٤٣	— عبد الرشيد خان بن سيد ، (كاشغر)
٩٧٨ — ٩٥٠	٤٤	— شاه خان بن منصور ، (تورغان وقرانشار)

المراجع :

- Sachau : Verzeichnis N° 77, p. 30.
 Oliver : The Chagatai Mughals, JRAS. 1888, S. 72-128.
 D'ohsson : Histoire des Mongols.
 Smirnow : Krimskoyé khanstwo, St. Pétersb. 1885.
 Howorth : History of the Mongols.
 Tiesenhausen : Collection Straganoff p. 23-28.
 Veliaminoff : Bull. Ac. Sc. Pétersb. 13. IV 1860, p. 207.
 Markoff : Cat. Ermitage p. 558 ss.
 اعتمد المترجم في اتمام نسب هذه الأسرة على كتاب « دول إسلامية » لتحليل آدم ،
 فقد ترجم ما ذكره بارتولد في كتابه "Musulmanskia Dynastii".

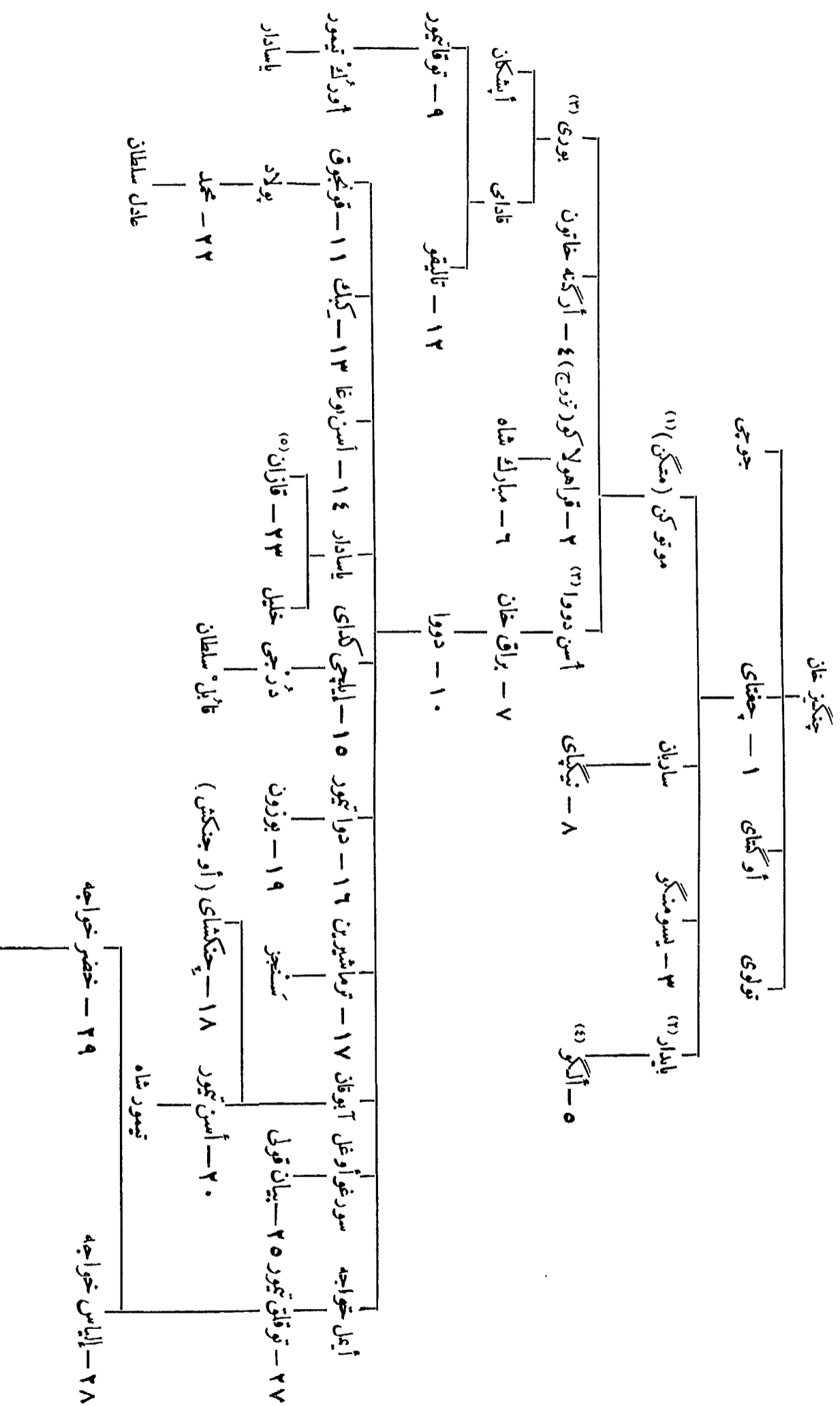

٢٣٦ - خانات قازان

سنة ٨٤٩ هـ	١ - أولوغ ^(١) محمد .
٨٥٠	٢ - محمودك (أو كوكچك محمود) بن أولوغ محمد
٨٦٨	٣ - خليل بن محمودك
٨٧٠	حول	٤ - ابراهيم بن محمودك
٨٩٠	»	٥ - إلهام بن ابراهيم
٨٩٢	٦ - محمد أمين
٩٠٢	٧ - عبد اللطيف ، (توفي سنة ٩٢٣)
																				فترة شفور (كان الأمر فيها لصاحب كيراي صاحب بلاد القرم) ٩٢٣ - ٩٣٠
٩٣٠	٨ - صفا گرای بن صاحب گرای
٩٣٦	٩ - جان علي بن شيخ أوليار صاحب قاسموف ^(٢)
٩٤١	١٠ - شاه علي بن شيخ أوليار صاحب قاسموف
٩٥٦	١١ - إنتميش بن صفا گرای ^(٣)
٩٥٧	١٢ - يادكار محمد ننگای صاحب استرخان
																				استولى الروس على قازان . ١٢ شوال ٩٥٩

٢٣٧ - خانات قاسموف

سنة ٨٥٦ هـ	١ - القاسم بن أولوغ محمد ، (صاحب قازان)
٨٩١	٢ - دانيار بن القاسم
٨٩١	٣ - نور دولت بن حاجى ، (صاحب القرم)
—	٤ - ستيلغن بن نور دولت
٩١٨	٥ - شيخ أوليار
٩٢٢	٦ - شاه علي بن شيخ أوليار
٩٧٤	١٠ شوال	٧ - ساين بلات ، (من القبيلة الذهبية) ^(٤)
٩٩٣	٨ - مصطفي علي بن عبد الله
١٠١٠	حول	٩ - أورش محمد ، (من قازاق القرغيز)
١٠١٩	١٠ - آرسلان بن فلان بن خان كچم ، (آخر حكام سيبيريا)
١٠٣٦	١١ - سيد برهان ^(٥)
١٠٨٨	١٢ - فاطمة سلطان (أم فسيلي) ، (حق سنة ١٠٩٢)

(٤) اتخذ اسم سيهون . توفي سنة ١٠٢٥
(٥) تنصر سنة ١٠٦٤ واتخذ اسم فسيلي .

(١) انظر خليل آدم (دول إسلامية ص ٣٦٨) . المترجم .
(٢) أو قاسمى .
(٣) تنصر واتخذ اسم اسكندر ، توفي سنة ٩٧٣

الباب الثالث عشر

بلاد فارس بعد المد المنغول

٢٣٨ - آل جلائر بالعراق

(شعبة)

سنة ٧٣٦ هـ	١	•	تاج الدين شيخ حسن بزرك بن حسين
٧٥٧	٢	•	شيخ أويس بن حسن ، بهادر خان (توفي في ٢ جمادى الآخرة سنة ٧٧٦) .
٧٧٦	٣	•	جلال الدين حسين بن أويس ^(١) .
			بايزيد بن أويس ، (بكرستان) .
٧٨٤	٤	•	غياث الدين أحمد بهادر بن أويس ^(٢) .
٨١٣	٥	•	شاه ولد ^(٣) .
			تاندو ، (أرملة شاه ولد) ^(٤) .
٨١٤	٦	•	محمود بن ولد ، (تحت وصاية تاندو)
٨١٨	٧	•	أويس بن ولد
٨٢٤	٨	•	محمد بن ولد ^(٥) .
			محمود بن ولد ، (للمرة الثانية) .
٨٢٧	٩	•	حسين بن علاء الدولة ^(٦) .

المراجع :

H. H. Howorth : History of the Mongols, III, p. 654-679.

Hammer : Geschichte der Ilkhane, II, p. 315-322.

Cl. Huart : Mémoire sur la fin de la Dynastie des Ilékaniens.

J. As. 1876, extr, N° 7.

Muhammed Mubârak : Cat. Mus. Ott. III.

سنة ٧٩٦ هـ ، قتله قرا يوسف في ٢٩ ربيع الثاني سنة ٨١٣

(٣) اغتالته زوجته قاندو سنة ٨١٤

(٤) نزل عن بغداد لاشاه محمد قرا قيونلو ثم عاد إلى شستر .

(٥) حارب ابراهيم بن شاه رخ صاحب بلاد فارس سنة ٨٢٤

(٦) قتله اسكندر قرا قيونلو في ٣ صفر سنة ٨٣٥

(١) اغتاله أحد أخوه .

(٢) عامل البصرة منذ سنة ٧٧٦ هـ ، ظل يحارب أخوته حتى

سنة ٧٨٦ هـ ؛ استولى تقيميش على تبريز في ذي القعدة سنة ٧٨٧

كما استولى عليها تيمور سنة ٧٨٨ هـ ، وقرا محمد سنة ٧٨٩ هـ ؛

حارب تيمور من سنة ٧٩٥ إلى ٨٠٧ هـ ؛ فر إلى مصر

نسب آل جلالت

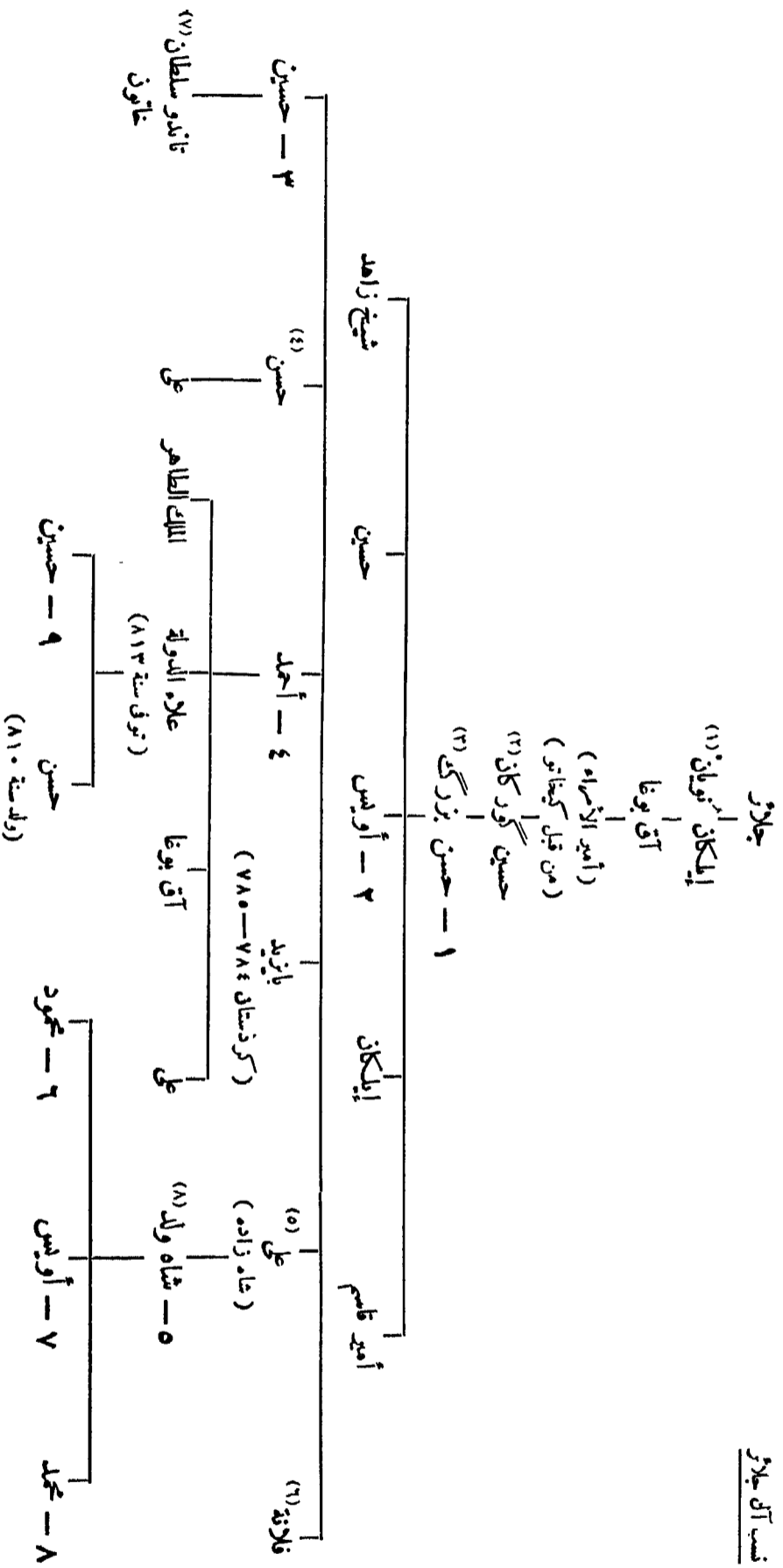

- (۱) پدرک خلیل آدم و دول اسلامیة من ۳۹۴ هـ أن اسمه ایلیکان جلالت بن جوحی نرمله . اللرحم .
(۲) تزوج آبنه ارغون ایلیکان .
(۳) تزوج دلداد خانوز بنت دمشق خواجه البویانی آن ارمله آن سید .
(۴) اغتیل بعد وفاة آبنه سنه ۷۷۹ .
- (۵) تار بیعداد سنه ۷۸۰ .
(۶) تزوجت زين المائدين بن القطر .
(۷) نایبه عن محود و اویس و محمد آبنه اخو بها ؛ یقول عبد الرزاق آبنه اویس لاجیده .
(۸) تزوج تاندو آبنه عمه .

٢٣٩ - بنو المظفر

(فارس ، كرمان ، كردستان)

- ١ • - مبارز الدين محمد بن المظفر^(١) ذوالقعدة سنة ٧١٣ هـ
- ٢ • - قطب الدين شاه محمود ، (بأصبهان حتى سنة ٧٧٦) رمضان ٧٥٩
- ٣ • - جلال الدين أبو الفوارس شاه شجاع^(٢) ٣٠ ربيع الأول ٧٦٥
- ٤ • - مجاهد الدين علي زين العابدين شعبان ٧٨٦
- ٥ Δ - عماد الدين أحمد ، (كرمان) ٧٨٦
- ٦ • - نصرة الدين يحيى ، (يزد) ٧٨٩
- ٧ • - شاه منصور ، (أصفهان) ٧٨٩
- (حتى سنة ٧٩٥)

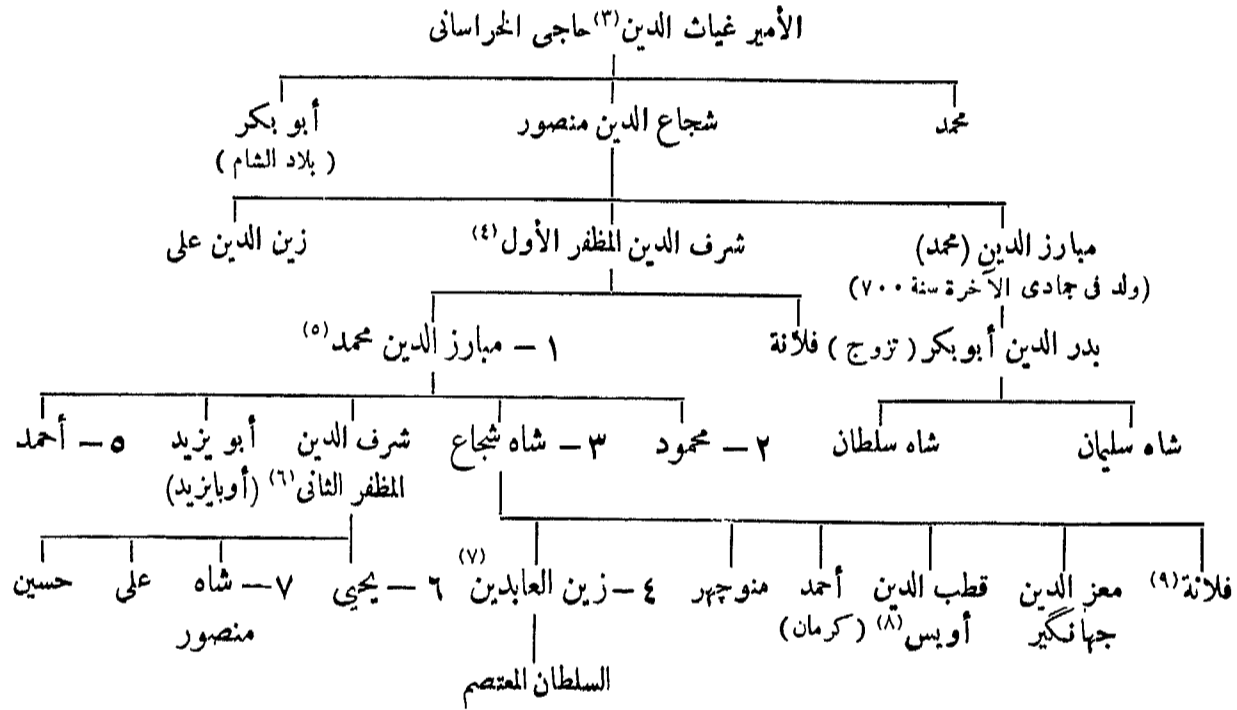

المراجع : Mahmud Qutbi: Supplément au Tarikh-i-Guzidé (Gibb Mém. XIV, II, p. 151).

Defrémery: Memoire sur ... les Muzaffériens. J. As. août et juin 1845.

Justi: Iranisches Namenbuch.

دائرة المعارف الاسلامية (الطبعة الفرنسية) : مادة : « المظفريون »
(K. V. Zetterstéen)

توفي في ١٣ ذى القعدة سنة ٧١٣
(٥) ولد في ١٥ جمادى الآخرة سنة ٧٠٠ ، تزوج ابنة قطب
الدين شاه جهان آخري بن قتلغ خان أصحاب كرمان ، حمل ابناؤه عينيه
في ١٩ رمضان سنة ٧٥٩ ، توفي بمدينة بم في ربيع الأول سنة
٧٦٥
(٦) ولد سنة ٧٢٥ ، انظر تاريخ كزنده (ج ٢ ص ١٥٥) المترجم .
(٧) تزوج ابنة شيخ أويس الجلازى .
(٨) دس له الدم سنة ٧٧٦
(٩) تزوجت بئر محمد بن جهانگیر بن تيمور سنة ٧٨٤

(١) انظر تاريخ كزنده (ج ٢ ص ١٥٢) . المترجم .
(٢) تسلم يزد في شوال سنة ٧١٨ وكرمان في المحرم
سنة ٧٤١ ، عزل وسمعت عيناه في رمضان سنة ٧٥٩ ، استعاد السلطة
بشيراز ، توفي في ربيع الأول سنة ٧٦٥
(٣) ولد سنة ٧٣٣ وتوفي في شعبان سنة ٧٨٧ ، بدأت السكة
تضرب باسمه سنة ٧٦٢ ، انظر :
Br. M. Add. 11, p. 133, Nos. 671-673 et Ermitage, Inv.
p. 613.
(٤) من عمال يوسف شاه بن طغان أتابك يزد ثم أولجايتو ،

٢٤٠ - بنو إينجو

(ببلاد فارس : الحاضرة شيراز)

- سنة ٧٠٣ هـ شرف الدين محمود شاه إينجو^(١) ، (المسمى طمطاح)
- ٧٣٦ رجب استقل بالأمر سنة ٧٢٥ ، اغتيل في ١٥ رجب سنة ٧٣٦ بأمر من أرباخان
- ٧٣٩ جلال الدين مسعود شاه بن محمود^(٢)
- ٧٣٩ غياث الدين كيخسرو بن محمود ، (مطالب بالحكم ، اغتيل سنة ٧٣٩)
- ٧٣٩ شمس الدين محمد بن محمود ، (استبقاه بير حسين الجوباني)
- ٧٤٠ (اغتيل سنة ٧٤٠)
- ٧٤٠ مسعود ، (المرة الثانية) ، (اغتاله ياغي باسقى ابن عم بير حسن سنة ٧٤٣)^(٣)
- ٧٤٣ جمال الدين أبو اسحق بن محمود^(٤)
- ٧٥٤ حارب بنى المظفر
- ٧٥٨ استولى مبارز الدين محمد بن المظفر على شيراز
- ٧٥٨ اغتيل أبو اسحق في ٢١ جادى الأول ٧٥٨

المراجع :

ميرخواند : روضة الصفا .

حمد الله مستوفى : تاريخ كزيده .

دائرة المعارف الإسلامية (الطبعة الفرنسية) مادة : « إينجو » .

D'Ohsson : Histoire des Mongols, IV, p. 742.

Sachau : Verzeichnis N° 73, p. 28.

Bergmann : Münzen der Indschuiden, Wiener Num. Z. III (1871)

p. 143.

St. Lane-Poole : Br. M. VI, p. 227-231.

٢٤١ - بنو چوبان بأذربيجان

- سنة ٧١٨ هـ ١ - تيمورتاش بن چوبان^(٥) ، (ولاء أبو سعيد إيلخان)
- ٧٢٨ ٢ - شيخ حسن كوچك^(٦) بن تيمورتاش
- ٧٣٨ انتصر على شيخ حسن بزرك الجلأثرى
- ٧٤٤ رجب ٢٧ اغتالته زوجته
- ٧٤٤ رجب ٢٧ ٣ - الملك الأشرف بن تيمورتاش
- ٧٥٦ ضربت عنقه بتبريز بأمر من جاني بك صاحب القچاق
- ٧٤٤ ياغي باسقى بن تيمورتاش
- ٧٤٣ أمر بقتل جلال الدين مسعود إينجو
- ٧٤٥ اغتاله أخوه

(٤) مولى حافظ ، تدان السكة على أنه كان يتمتع — إلى حد ما —

بسلطان الامارة منذ سنة ٧١٩

(٥) كان تيمورتاش وزيراً لأولجايتو وأبي سعيد ثم حاكماً تاماً

ببلاد الروم من قبل المغول من سنة ٧١٧ إلى ٧٢٧ ، اعدم في ١٣ شوال

سنة ٧٢٨ بأمر من الناصر محمد بن قلاوون سلطان مصر .

(٦) يسمى الصغير تمييزاً له عن (أوزون حسن) الكبير من آل

آق قيونلو .

(١) إينجو كلمة مفولية معناها (الأملاك الخاصة) أو أملاك التاج

وقد كان محمود يترف على أملاك أولجايتو بشيراز ؛ أنظر

Bergmann I.c p.14 .

(٢) تزوج سلطان بخت بنت دمشق خواجه بن چوبان .

(٣) انظر دائرة المعارف الإسلامية (الطبعة الفرنسية)

مادة إينجو ص ٥٣٧ . المترجم .

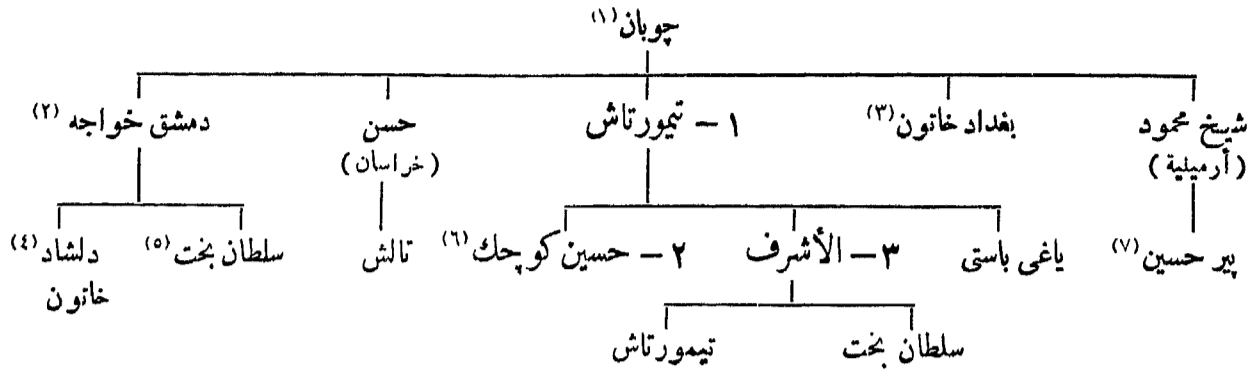

المراجع :

- دائرة المعارف الإسلامية (الطبعة الفرنسية) مادة : « چوبان » .
 D' Ohsson: Histoire des Mongols, IV, P, 672.
 Sachau: Verzeichnis N° 74, P. 28.
 Justi: Iranisches Namenbuch p. 469.

٢٤٢ - السربدازيون بخراسان ودامغان

سنة ٧٣٧ هـ	عبد الرزاق بن فضل الله باشتيني
٧٣٨	وجيه الدين مسعود بن فضل الله
٧٤٤	آي تیمور محمد
٧٤٦	اسفنديار ^(٨)
٧٤٧	فضل الله ^(٩)
٧٤٨	شمس الدين علي جشمي ^(١٠)
٧٥٣	يحيى كراي ^(١١)
٧٥٩	ظهير الدين كراي ^(١٢)
٧٦٠	حيدر القصاب
٧٦٠	لطف الله بن وجيه الدين
٧٦١	الحسن الدامغاني
٧٦٦	علي المؤيد نجم الدين
	٧٨٠	-	٧٧٨	.	.	.	درويش ركن الدين (المنتصب) ^(١٣)
	٧٨٣	فتح تیمور البلاد

سنة ٧٤٧ هـ . المترجم .
 (٩) في كتاب خليل آدم (دول إسلامية ص ٤٠٠) نفس الدين
 ابن فضل الله . المترجم .
 (١٠) انظر دول إسلامية (ص ٤٠٠) . المترجم .
 (١١) انظر خليل آدم (دول إسلامية ص ٤٠٠) . المترجم .
 (١٢) المرجع السابق (ص ٤٠٠) . المترجم .
 (١٣) نقود ضربت بسبزوارة سنة ٧٧٩ ٦٠١ Ermitage, Inv.

(١) تزوج دلندي خاتون بنت أولجايتو ثم ساقى بك أختها
 (٢) قتله أبو سعيد إيلخان حول سنة ٧٣٠
 (٣) تزوجت أبا سعيد إيلخان .
 (٤) تزوجت أبا سعيد إيلخان ثم حسن بزرگ آق قيونلو .
 (٥) تزوجت مسعود بن محمود إينجو .
 (٦) تزوج هرت ملك .
 (٧) من أنصار محمد بن محمود إينجو .
 (٨) يذكر خليل آدم (دول إسلامية ص ٤٠٠) أنه تولى

٢٤٣ - بتو طغا تيمور

(مازندران واستراياد)

- ١ - طغا تيمور ، (سليل جوجي)^(١) سنة ٧٣٧ هـ
- غزا العراق للمرة الثالثة^(٢) ٧٤١
- قتل باستراياد في قتال السربداريين ٧٥٤
- ٢ - لقمان پادشاه بن طغا تيمور ٧٥٤^(٣)
- ٣ - پيرالك (أويير) پادشاه بن لقمان ، (من عمال تيمور ، توفى سنة ٨١٢)^(٥) ٧٩٠^(٤)
- ٤ - سلطان علي بن پيرالك ٨١٢

المراجع :

ميرخواند : روضة الصفا .

دائرة المعارف الإسلامية (الطبعة الفرنسية) ، مادة : « طغا تيمور » (V. Minorsky)
 Barthold ; Musulmananskia Dynastii p.299.
 Sachau : Vezeichnis N° 75, p. 29.
 Contribution II, Nos 378 - 394.

٢٤٤ - آل كرت عمال بني جغتاي

(هراة ، بلخ ، غزنه ، سرخس ، نيسابور)

- ١ - شمس الدين [الأول] محمد^(٦) ، (توفى سنة ٦٨٤) سنة ٦٤٣ هـ
- ٢ - ... ركن الدين بن شمس الدين ، (مشتركاً مع أبيه في الحكم) ٦٧٧-٦٨٢
- ٣ - نضر الدين بن ركن الدين ، (حليف أمير چوبان) ٦٨٤
- ٤ - غياث الدين بن ركن الدين (لجأ اليه أمير چوبان فأمر بقتله سنة ٧٢٥) ٧٠٦
- ٥ - شمس الدين [الثاني] بن غياث الدين ٧٢٩
- ٦ - حافظ بن غياث الدين ٧٣٠
- ٧ - معز الدين حسين بن غياث الدين ٧٣٢
- ٨ - غياث الدين [الثاني] پير علي بن معز الدين ٧٧٢
- التيموريون ٧٩١

المراجع :

دائرة المعارف الإسلامية (الطبعة الفرنسية) ، مادة : « كرت » (T.W. Haig) .
 الجويني : تاريخ جهان كشاي .
 ميرخواند : روضة الصفا .

(٤) يذكر مينورسكي (دائرة المعارف الإسلامية مادة تغا تيمور)
 أن تيمور ولاء سنة ٧٩٤ ، المترجم .
 (٥) درم ضرب باستراياد سنة ٧٩٦ ، Ermitage, Inv. p. 598.
 (٦) يدعي الانتساب إلى آل شنسباني أصحاب غور .

(١) في بعض المراجع يكتب هكذا « تغا » . المترجم .
 (٢) انظر دائرة المعارف الإسلامية (الطبعة الفرنسية مادة
 طغا تيمور) .
 (٣) يذكر مينورسكي (دائرة المعارف الإسلامية مادة تغا تيمور)
 أنه تولى عام ٧٨٦ ، المترجم .

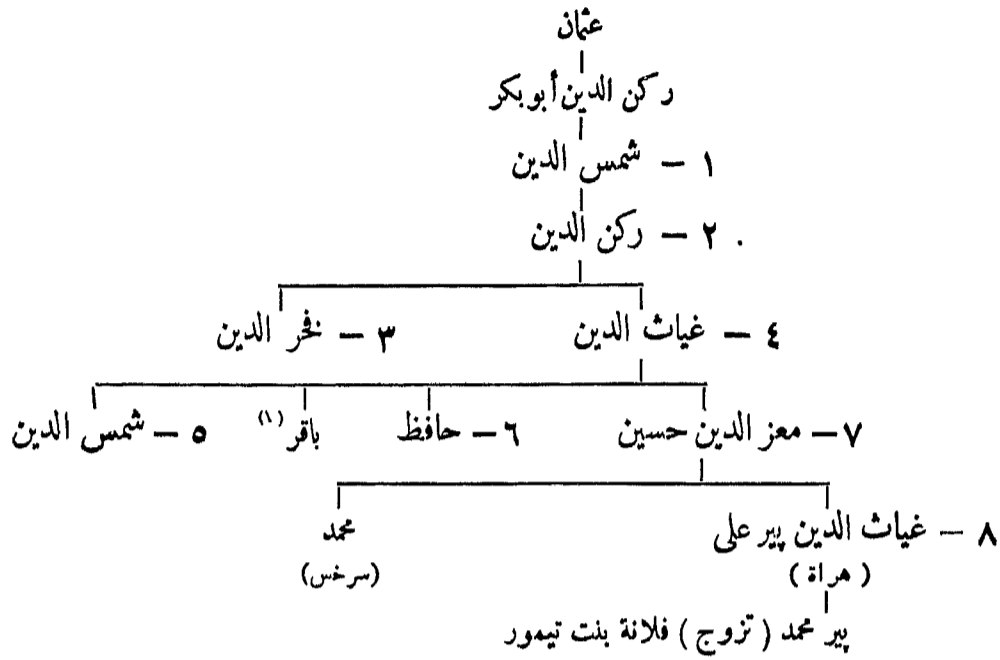

۲۴۵ - أمراء قرا قیونلو^(۲)

أذربيجان : (الحاضرة تبریز)

سنة ۷۸۰ هـ	۱ - قرا محمد تورمُش بن بَیترام خواجه
۷۹۰	۲ - أبو نصر قرا یوسف نویان بن محمد ، (توفى فی ذی الحجة سنة ۸۲۲)
	غزا تیمور البلاد ۸۰۲
	استرد قرا یوسف السلطنة ۸۰۹ ^(۳)
۸۱۰	۳ - نودی بابنه پیر بوداک أميراً بأذربيجان
۸۲۳	۴ - اسکندر بن یوسف
۸۴۱	۵ - مظفر الدین ^(۴) جهان شاه بن یوسف
	پیر بوداق ۸۶۶
	شاه یوسف نویان ۸۶۶
۸۷۲	۶ - حسن علی
	قتله أوزون حسن ۸۷۳

(۱) انظر خليل آدم (دوك إسلامية ص ۴۳) . المترجم .

(۲) قرا قیونلو کلمة ترکیة معناها أصحاب الشاة السوداء . المترجم .

(۳) أنظر دائرة المعارف الإسلامية (الطبعة الفرنسية مادة قرا قیونلو) . المترجم .

(۴) فتح إيران کابها سنة ۸۶۲ ، قتله أوزون حسن فی ۱۲ ربيع الثاني سنة ۸۷۲

(۵) أنظر Contributions I, N° 135

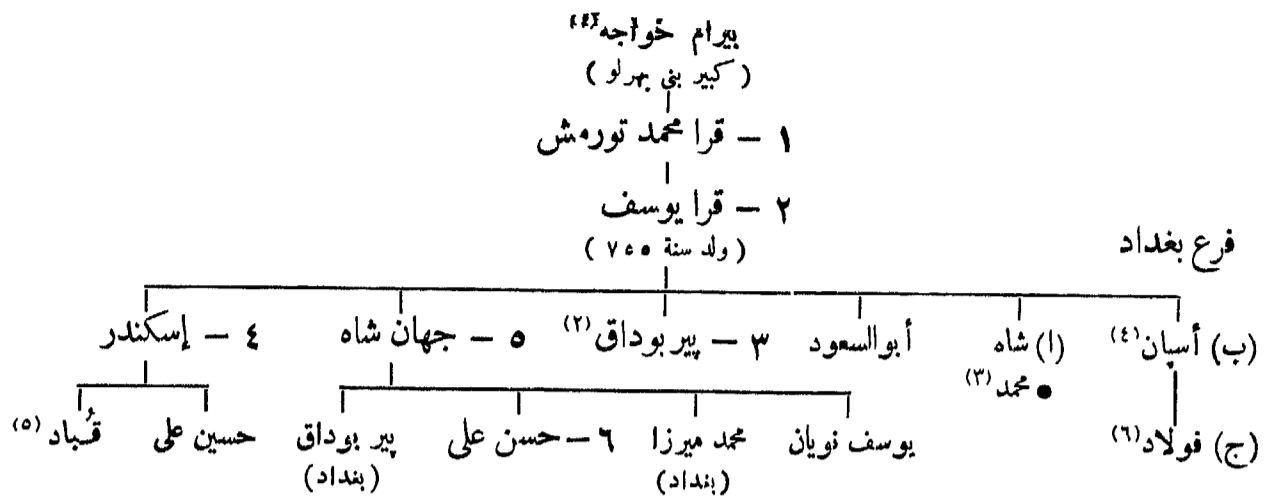

المراجع :

Cl. Huart : Mémoire sur la fin de la dynastie des Ilékaniens

J.A.S oct. 1876 p. 330.

Cl. Huart : Histoire de Baghdad p. 22-25.

Narkoff : Collections scientifiques, VII, St. Pétersbourg 1891, p. 38.

دائرة المعارف الإسلامية (الطبعة الفرنسية) ، مادة : « قرا قیونلو » (Cl. Huart)

٦ ٤ ٢ - أمراء آق قیونلو^(٧)

٨٣٩	١ - بهاء الدين عثمان قرايولك بن نخر الدين ^(٩)	٨٣٩
٨٤٨	٢ - نور الدين حمزه بك بن قرا يولك ^(١١) وعلى بك (أخوان كانا يتنازعا على السلطة) ^(١٠)	٨٤٨
٨٥٧	٣ - معز الدين جهانگیر بن علی بن قرايولك	٨٥٧
٨٨٣	٤ - أوزون حسن بن علی ^(١٢)	٨٨٣
٨٨٤	٥ - خليل بن أوزون حسن	٨٨٤
٨٩٦	٦ - يعقوب بن أوزون حسن	٨٩٦
	٧ - بایسنقر بن يعقوب	
	مسیح بن أوزون حسن	٨٩٦
	علی بن خليل	٨٩٦
٨٩٧	٨ - رستم بن مقصود	٨٩٧
٩٠٢	٩ - أحمد گوده بن محمد	٩٠٢
٩٠٣	١٠ - مراد بن يعقوب ، (للمرة الأولى) ^(١٣)	٩٠٣
٩٠٥	١١ - ألوند بن يوسف	٩٠٥

(٨) في دائرة المعارف الإسلامية (مادة آق قیونلو) و خليل

أدم (ص ٤١١) سنة ٨٣٨ : المترجم .

(٩) سنة ٨٠٩ التاريخ الذي حدده لينبول لتولى قرايولك

خطأ ، أنظر (Barthold, I.C.) ، تولى سنة ٨٣٩

(١٠) أنظر دائرة المعارف الإسلامية (مادة آق قیونلو) . المترجم .

(١١) ظل جلال الدين علی بك بن قرايولك ينافس من ٨٣٩

إلى ٨٤٢

(١٢) أمر بقتل السلطان أبي سعيد بن محمد التيموري سنة ٨٧٢ ؛

حاضرت تبريز منذ سنة ٨٧٦

(١٣) لم تتجاوز سلطته إبان حكمه الأولي حدود أذربيجان .

(١) صاحب الموصل منذ سنة ٧٦٢

(٢) خلف أحمد الجلائري في حكم أذربيجان سنة ٨١٠ ، تولى

حول سنة ٨١٦

(٣) صاحب العراق (بغداد) من سنة ٨١٤ إلى سنة ٨٣٧ ؛

حارب الجلائريين الأواخر . تولى سنة ٨٣٧

(٤) اغتال أباه بمحسن ألنچق سنة ٨٤١ ، وتولى سنة ٨٤٨

(٥) خلف أخاه محمداً صاحب العراق من ٨٣٧ إلى ٨٤٨

(٦) خلف أخاه أسبان صاحب العراق من ٨٤٨ إلى ٨٧٠ ؛

هزله جهان شاه .

(٧) آق قیونلو كلمة تركية معناها أصحاب الشاة البيضاء . المترجم .

- ١٢ — محمد بن يوسف (١) سنة ٩٠٦ هـ
- مراد ، (للمرة الثانية) ٩٠٧
- عزله الشاه اسماعيل الأول ٩٠٨
- فرع بأرزنجان :
- قليمج أرسلان بن پير على
- فرقة خشاد بك
- فرع بماردین وآمد :
- ٨٩٣ قاسم بن جهانگیر ، (حتى سنة ٩٠٨) حول

المراجع :

- Hammer : Geschichte des Osm. Reiches, 1, p. 807.
- Revue Historique Ott. fasc. XXX 346, XXXII p. 471-475.
- Barthold : Musulmanskia Dynastii, p. 302.
- Ahmed Tawhid : Cat. Mus. Ott. IV, p. 572.
- شرفنامه (trad. Charmoy, St. Petersb. 1868-75).
- دائرة المعارف الإسلامية (الطبعة الفرنسية) ، مادة : « آق قيونلو »
- . (Cl. Huart)

(١) حکم بأصبهان وألوند وکرمان .

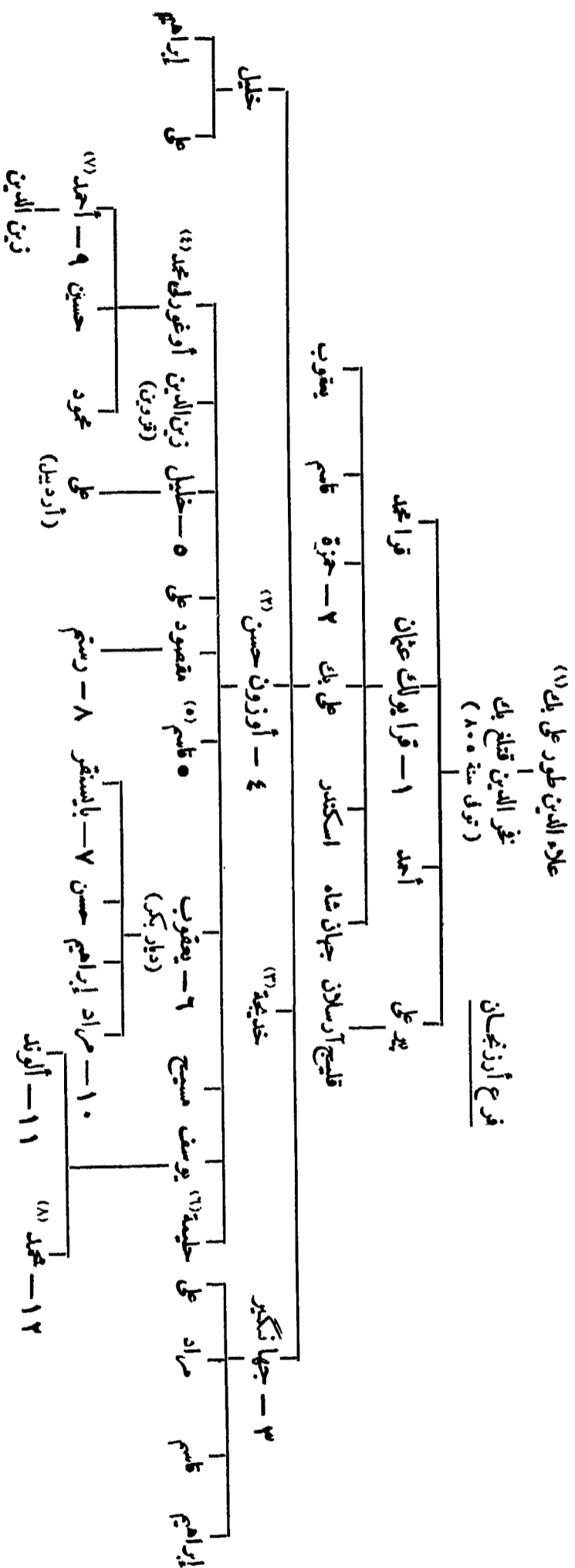

- (٥) تاريخ بديار بكر حول سنة ٩٠٠ هـ ؛ انظر تقوده (Br.M. VIII, p. 17).
- (٦) المشاهير علم شاه ، تزوجت حيدر بن جنيد الصفوري .
- (٧) تزوج ائمة يازيد الثاني السلطان المغانق .
- (٨) يكتبه خليل آدم (ص ٤١٢) هكذا : محمد ميوزا ، اللزجم .

- (١) أنظر خليل آدم (دوك اسلامية ص ٤٨٢) ، اللزجم .
- (٢) تزوج دلقاد بنت دمشق خواجه بن جوان أرمة أبي سيد ايلخان .
- (٣) تزوجت حيدر بن ابراهيم الصفوري .
- (٤) أنظر خليل آدم (دوك اسلامية ص ٥١٢) . اللزجم .

٢٤٧ - جزيرة لار

(الخليج الفارسي)

سنة ٥٩٤ هـ	حول	قطب الدين مؤيد
٦٣٨	»	كاليجار
٦٧٠	»	قطب الدين بن كاليجار
٦٨٩	»	علاء الملك
٧٢١		كاليجار
٧٣٣		سيف الدين
٧٧٥		علاء الملك كركين شاه
٧٨٩		مبارز الدين بن كركين شاه
٨٤٠		قطب الدين
٨٦١		جهان شاه
٨٨٣		علاء الملك
—		هارون
٩٣٧		محمد
٩٤٠		نوشيروان ، (قتل سنة ٩٤٨)
٩٤٨		ابراهيم خان
		عزله طهماسب الأول الصفوي سنة ٩٧٣

المراجع : Sachau : Verzeichnis, N° 52 p. 24

٢٤٨ - جزيرة هرمز

سنة ٦٧١ هـ		محمود قلهاتي ، (حامل سلفرى استقل بالأمر)
		أمير نصرت
		ركن الدين
		شهاب الدين أياز ، (مملوك نصرت)
٧١٦		کردان شاه
—		قطب الدين تهمتن
٧٥٨		توران شاه
٧٨٨		محمد شاه ، (حامل محمود ، سلطان اسمى من قبل تيمور)
—		فيروز شاه
٨٣٩		سيف الدين ، (عزول سنة ٨٤٠ ، فر سنة ٨٥٠ ولاذ بشاه رخ)
٨٤٠		توران شاه
—		شهاب الدين
—		سلفر شاه
—		توران شاه
—		٩٢٨	محاربة البرتغاليين
—		محمد شاه
٩٧٢	حول	قصر خشاه
		الصفويون

المراجع : Sachau : Verzeichnis, N° 53, p. 24.

٢٤٩ - شاهات إيران

(١) الصفويون

١٥٠٧ ^(١)	٢ رمضان	اسماعيل [الأول] ^(٢)
٩٣٠	١٩ رجب	طهماسب [الأول] ^(٣)
٩٨٤	٢٧ جمادى الأولى	اسماعيل [الثاني] ^(٤)
٩٨٥	٣ ذى الحجة	محمد خدابنده ، (توفى سنة ٩٩٥)
—	—	سلطان أمير حمزة ، (بضعة أشهر)
٩٨٩ ^(٥)	—	عباس [الأول] (الكبير) ^(٦)
١٠٣٨	١٠ جمادى الأولى	صفي [الأول] ، (توفى في ١٢ صفر سنة ١٠٥٢)
١٠٥٢	١٦ صفر	عباس [الثاني] ، (توفى بالقرب من دامغان في ٢٦ ربيع الأول سنة ١٠٧٧)
١٠٧٧ ^(٧)	٣ ربيع الثاني	سليمان [الأول] (صفي الثاني) ، (توفى في ٢ جمادى الآخرة سنة ١١٠٥)
١١٠٥	١٤ ذى الحجة	حسين [الأول] ^(٨)
١١٣٥	٢٠ المحرم	طهماسب [الثاني] ^(٩)
١١٤٤	١٧ ربيع الأول	عباس [الثالث] ^(١٠)
١١٦٣	٨ المحرم	سليمان [الثاني] ^(١١)
١١٦٣	—	اسماعيل [الثالث] ^(١٢)
١١٦٦	—	حسين [الثاني] ^(١٣)
١٢٠٠	—	محمد شاه ، أبو الفتح ^(١٤)

(ب) الأفغانيون

١١٣٥	١١ المحرم	محمود بن مير ويس ، (قتل في شعبان سنة ١١٣٧)
١١٣٧	شعبان	أشرف بن عبد الله .
١١٦٦	—	آزادخان ، (مطالب بالحكم بأصبهان حتى سنة ١١٦٩)

(٨) عزله محمود الأفغاني في ١١ من المحرم سنة ١١٣٥ وقتله
أشرف سنة ١١٤١
(٩) عزله نادر ونفاه في ١٤ ربيع الأول سنة ١١٤٤
(١٠) ولد سنة ١١٤٥ ، ولام نادر لكنه خلع وممات عيناه
في شوال سنة ١١٤٨ وتوفى سنة ١١٤٩
(١١) حكم أربعين يوماً ، وتوفى في ٢٣ شوال سنة ١١٧٦
(١٢) ولام على مردان بختيارى على أصفهان بأمر من
كريم خان .
(١٣) ولام على مردان بختيارى على أصفهان وعزله كريم خان
سنة ١١٦٦ وتوفى سنة ١١٩٢
(١٤) حاكم اسمى ولام آقا محمد بطهران ، نزل بالسكنو منذ
سنة ١٢٠٩

(١) هذا تاريخ المجلس الرسمي بتبريز . أنظر، Reg. st. Poole, I.O. Intr. XXIII
(٢) اتخذ لقب «شاه» سنة ٩٠٨؛ توفى في ١٩ رجب سنة ٩٣٠
(٣) دس له السم في ١٥ صفر سنة ٩٨٤
(٤) كان يعيل إلى أهل السنة، دس له السم في ٣ ذى الحجة سنة ٩٨٥
(٥) هذا تاريخ البيعة التي دبرها على قلى خان بنيسابور
أما البيعة النهائية بأصفهان فلم تتم إلا في غرة المحرم سنة ٩٩٦
(٦) ولد سنة ٩٦٥ ، وتوفى في ١٩ جمادى الأولى سنة ١٠٣٨
استولى على بغداد سنة ١٠٣٣
(٧) تولى أول الأمر متخذاً اسم صفي (الثاني) فلما تمت بيعته
النهائية في النوروز في ١٩ شوال سنة ١٠٧٩ اتخذ اسم سليمان .

(ج) الأفياريون

- ١ - نادر (طهماسب قلي خان) ، (قتل في ١٠ جمادى الآخرة سنة ١١٦٠) (١)
- ٢ - عادل (علي ، قلي ، خان) ، (عزل في أول شوال سنة ١١٦١)
- ٣ - إبراهيم ، (عزل في المحرم سنة ١١٦٣)
- ٤ - شاه رخ ، (عزل ومات عينا في ٨ من المحرم سنة ١١٦٣)
- تولى الحكم للمرة الثانية ربيع الثاني ١١٦٣
- تولى الحكم للمرة الثالثة ، (عزل نهائياً سنة ١٢١٠) ٢٧ رجب ١١٦٨

(د) البيختراريون

- علي مردان خان ، (قتله محمد خان زند سنة ١١٦٧) حول ربيع الثاني ١١٦٣

(هـ) الزنديون

- ١ - محمد كريم خان (تسهال كريم) ، (توفي في ١٣ صفر سنة ١١٩٣) (٢)
- ٢ - أبو الفتح ، (مع أخيه محمد علي ، انفرد بالحكم منذ ٣ جمادى الآخرة سنة ١١٩٣ صفر وعزل في ٩ شعبان سنة ١١٩٣)
- ٣ - محمد علي صفر ١١٩٣
- ٤ - صادق ، (بشيراز) ، (اغتيال في ١٨ ربيع الأول سنة ١١٩٥) ٩ شعبان ١١٩٣
- ٥ - علي مراد ، (بأصبهان منذ سنة ١١٩٣) ، (توفي في ٢٨ صفر سنة ١١٩٩) ١٨ ربيع الأول ١١٩٩
- ٦ - جعفر ، (اغتيال في ٢٥ ربيع الثاني سنة ١٢٠٣) ٦ ربيع الأول ١١٩٩
- ٧ - لطف علي ، (قتله آقا محمد في ١٤ المحرم سنة ١٢١١) ١١ شعبان ١٢٠٣

(و) القاجاريون

(طهران)

- ١ - محمد حسن ، خان ١١٦٢
- ٢ - آقا محمد ، (تولى رسمياً سنة ١٢١٠) ، (اغتيال في ٢١ ذى الحجة سنة ١٢١١) صفر ١١٩٣
- ٣ - فتح علي بن حسين ، قلي (٣) (توفي في ١٩ جمادى الآخرة سنة ١٢٥٠) ٢٤ ربيع الأول ١٢١٢
- حسين علي فرمان فرما ٣ شعبان ١٢٥٠
- مطالب بالحكم مدة ستة شهور (٤)
- علي ميرزا ، ظل السلطان ، (مطالب بالحكم مدة شهر واحد) ١٤ رجب ١٢٥٠

(٣) ظل يباشر ساطننه منذ أول المحرم سنة ١٢١١ حتى ٢٤ ربيع الأول سنة ١٢١٢ متحذاً لقب بابا خان .
(٤) توفي بطهران في ٢٦ ربيع الأول سنة ١٢٥١

(١) غزو الهند في سنة ١١٥٢
(٢) انظر دائرة المعارف الاسلامية (الطبعة الفرنسية) .

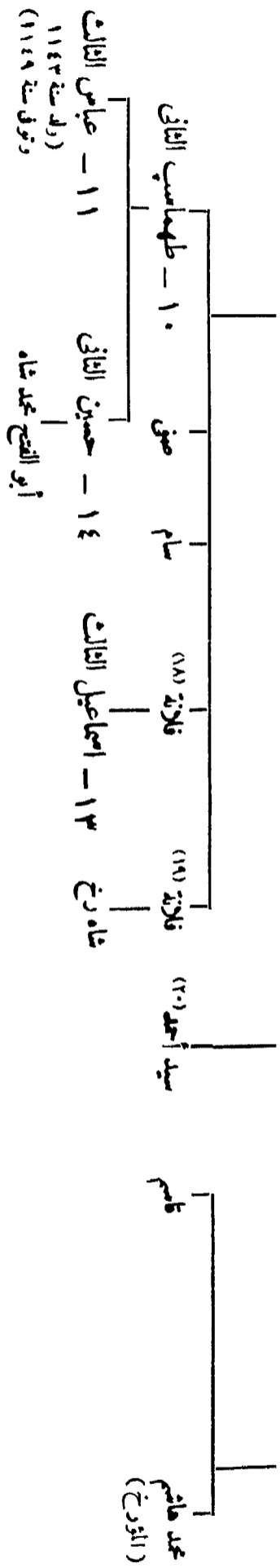

- (11) تزوجت الامبراطور شاه جهان .
- (12) تزوجت عيسى خان في ٢٢ ذي الحجة سنة ٩١٤
- (13) ولد عهد أبيه .
- (14) ابنة عيسى خان تنسب إلى الصغرى من ناحية الأم .
- (15) تزوجت عبد الله .
- (16) خالها محمد الطيب .
- (17) توفي في ٢٣ شوال سنة ١١٧٦
- (18) تزوجت سيد مرتضى .
- (19) تزوجت رمنا علي الأتقاري .
- (20) بولج في كرمان سنة ١١٣٩ وأعدم بأسيهان في ذي الحجة سنة ١١٤٠

- (1) تزوج خديجة بيك بنت أوزون حسن و توفي حول سنة ٨٦٠
- (2) تزوج حليلة بنت أوزون حسن ؛ توفي سنة ٨٩٨
- (3) ولد في ٢٥ رجب سنة ٨٩٢ و تزوج بنت شيخ شاه صاحب خيوران
- (4) خامر ، توفي سنة ٩٥٧
- (5) تابع لخيوران من ٩٤٥ إلى ٩٥٤ و توفي سنة ٩٥٦
- (6) صاحب قندهار .
- (7) فاهل سيستان .
- (8) تزوج ابنة شيخ شاه صاحب خيوران .
- (9) تزوجت خليل الله بن شيخ شاه صاحب خيوران .
- (10) وصي على المرش ، قتل في ٢٢ ذي الحجة سنة ٩٩٤

القاجار یون

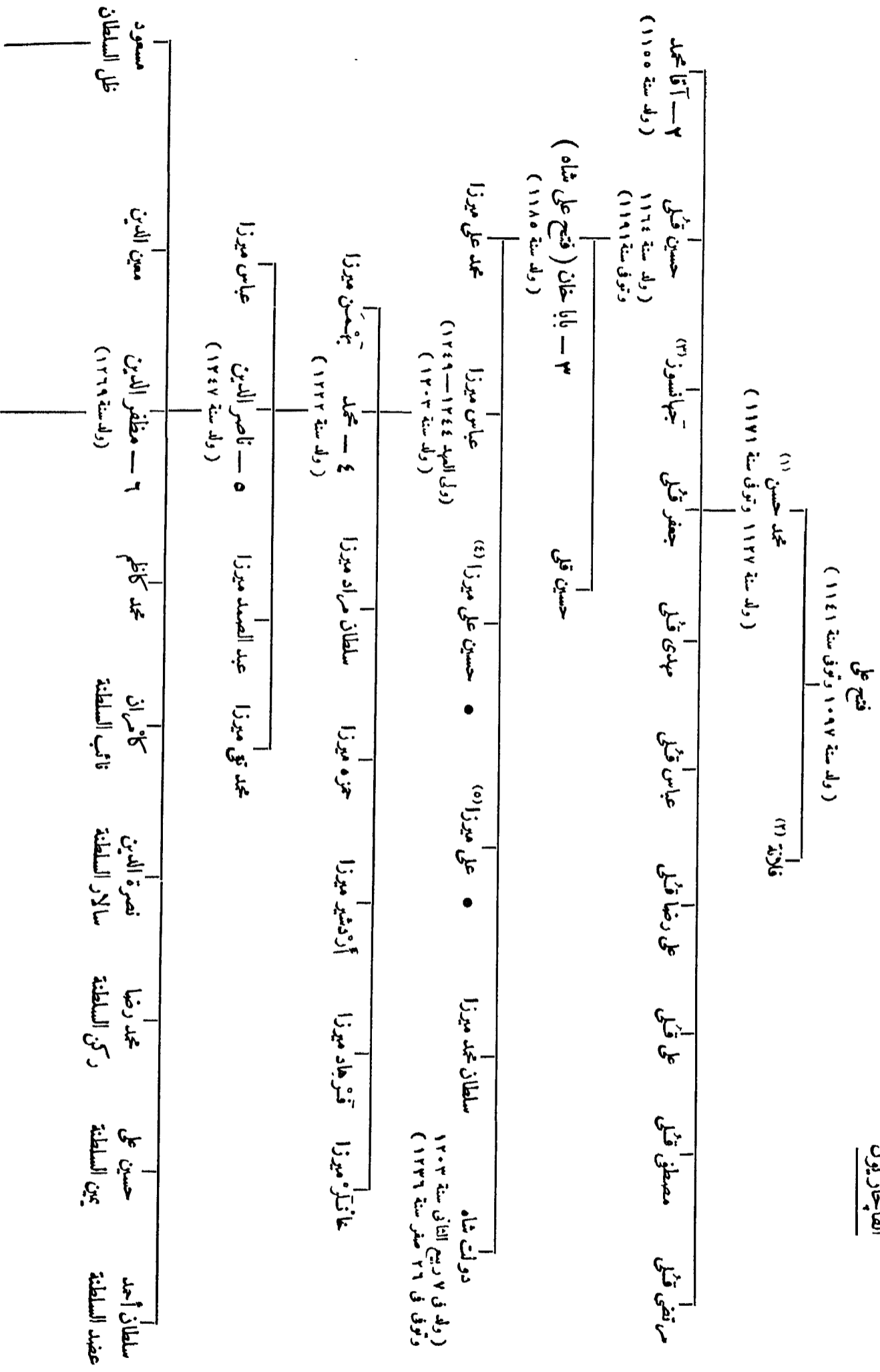

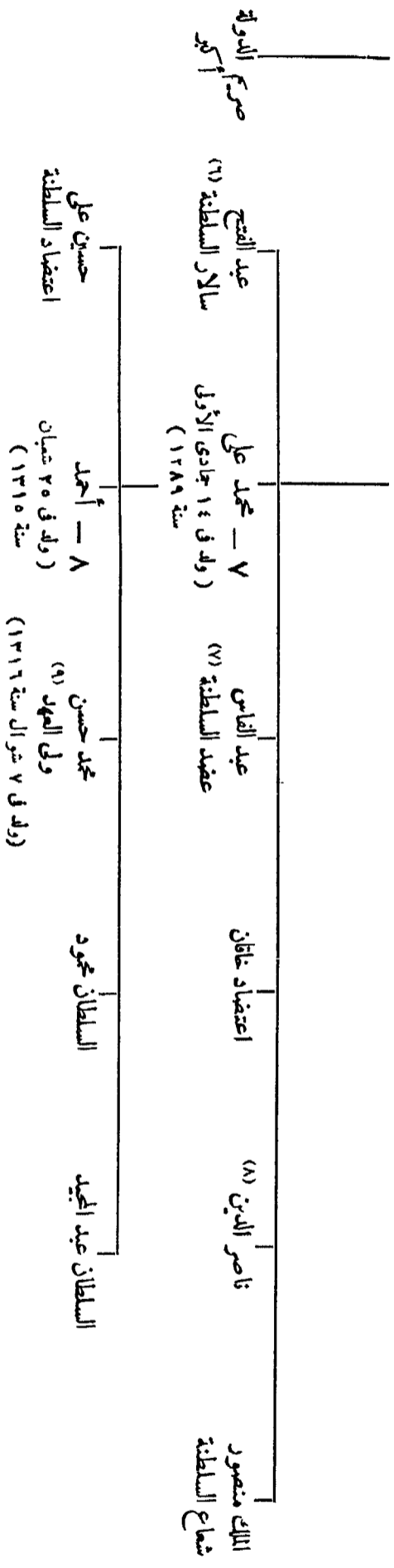

D'Allemagne, Du Khorasan au Pays des Bakhtiariis, Paris, 1911, 1, p. 41.

المراجع :

- (١) أو حسين . استقل بالأسر منذ سنة ١١٦٢ . هزم سنة ١١٧٢
- (٢) تزوجت آغا خان علاء زعيم الاسمايلية وجد آغا خان المالكي
- (٣) تلقى هذا الطاعة على كريم بايزيدوران من سنة ١١٨٥ — ١١٨٧
- (٤) اللقب فرمان فرما ، مطالب بالملك ، أنظر بقوده : Fraehn, Nova Suppl. p. 187
- (٥) اللقب ظل السلطان ، أنظر سكتة : Fraehn, Nova Suppl. p. 187

- ٤ — محمد بن عباس ٧ رجب سنة ١٢٥٠ هـ
- • • • •
- • • • • ٦ شوال ١٢٦٤
- • • • • (مطالب بالحكم حتى ٦ جمادى الأولى سنة ١٢٦٦)
- ٥ — ناصر الدين ، (توفي في ١٨ ذي الحجة سنة ١٣١٣) ١٤ شوال ١٢٦٤
- ٦ — مظفر الدين ، (توفي في ٢٣ ذي الحجة سنة ١٣٢٤) ١٩ ذي القعدة ١٣١٣
- ٧ — محمد علي ، (اعتزك بالحكم في ٢٦ جمادى الآخرة سنة ١٣٢٧^(١) ، وتوفي بسان ريمو في ٥ رمضان سنة ١٣٤٣ ٢٣ ذي القعدة ١٣٢٤
- ٨ — أحمد بن محمد ، (عزل في ١٥ شعبان سنة ١٣٤٢) ٢٦ جمادى الآخرة ١٣٢٧
- رضا شاه بهلوي بن عباس علي خان بن مراد علي خان ، (ولد بسفيد كوه (مازندران) في ١١ ربيع الأول سنة ١٢٩٥) ، جلس على العرش بطهران في ١١ شوال سنة ١٣٤٤
- محمد رضا شاه بهلوي ، (الامبراطور الحال)

المراجع :

Reg. St. Lane-pool: Catalogue of Persian coins in the Br. M. Londres 1887.
Hammer : Geschichte des osm. Reiches 1, 810-11, p. 846-111, 928-IV 691.
P. M. Sykes : History of Persia, 2^e éd, Londres 1921.

خواند أمير : حبيب السير .

دائرة المعارف الإسلامية (الطبعة الفرنسية) مادة : (صفيون ، T.W. Haig) ،
(أنشار ، Cl. Huart) ، (قاجار ، Cl. Huart) .

الأفشاريون

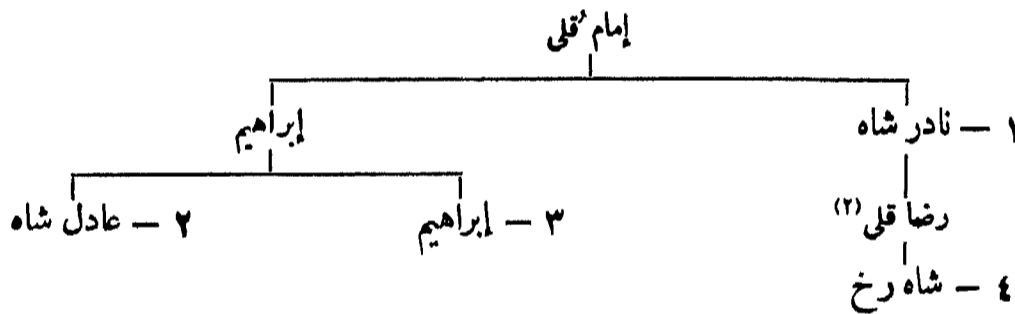

الزنديون

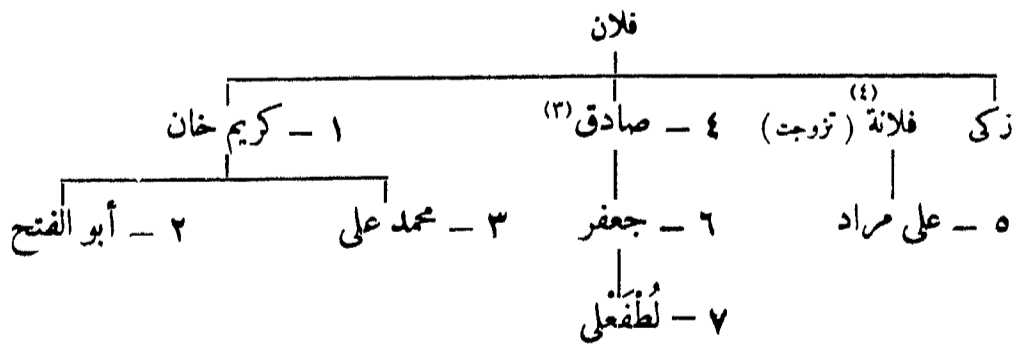

(٢) تزوج ابنة حسين الأول الصفوي .
(٣) استولى على البصرة سنة ١١٨٩
(٤) تزوجت أول الأمراء مراد أبا علي مراد وشقيق جعفر .

(١) قسم بلاد فارس في ٢١ رجب سنة ١٣٢٥ ، حل البرلمان في ٢٠ جمادى الأولى سنة ١٣٢٦ ، تم الانقلاب في ٢٩ شوال سنة ١٣٢٦

٣٥٠ - دول الأكراد

(١) أصحاب بدليس و خلاط

٨٨٠	سنة هـ	حول	إبراهيم	١ -
٩٠٠		»	محمد بن إبراهيم	٢ -
٩١٣		»	الأمير ^(١) شرف	٣ -
٩٤١			شمس الدين بن شرف	٤ -
٩٨٦			شرف الدين بن شمس الدين ^(٢)	٥ -
			استولى الشاه عباس الأول الصفوي على هذه البلاد	١٠٠٩

(ب) أصحاب الهكارية و ووان و وستان^(٣) و جوله مرك

١ - أسد الدين كَلَانِي بن عماد الدين^(٤)

٢ - عز الدين شير^(٥)

٣ - زاهد بك
(سنة ٩٠٧)

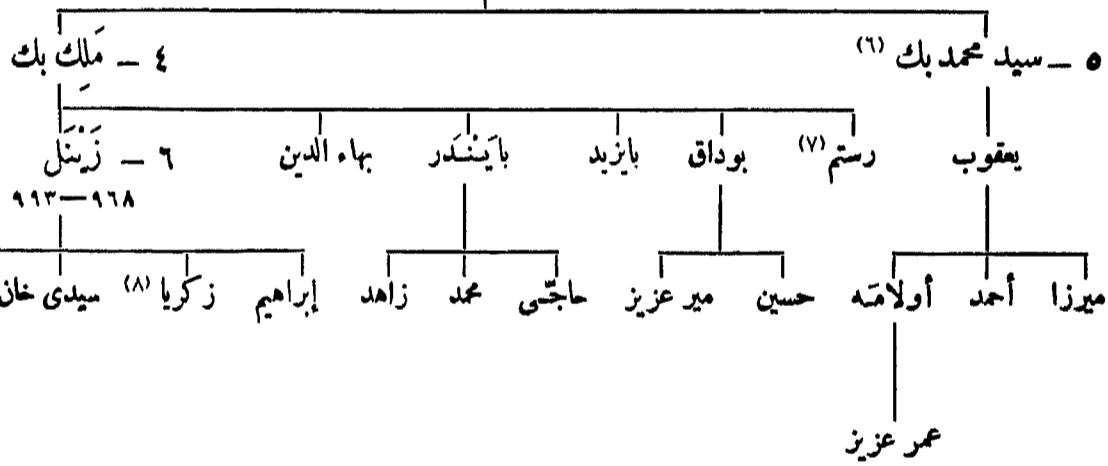

- (١) خدم في بلاط الشاه اسماعيل الصفوي من سنة ٩١٣ الى ٩٢٠ واسترد أملاكه بمساعدة المؤرخ إدريس البدليسي .
- (٢) ولد في ٢٠ ذي القعدة سنة ٩٤٩ ، حاكم نخبجوان (أو نقجوان) منذ سنة ٩٨٥ ، ألف كتاب تاريخ الأكراد .
- (٣) لها و سلطان . أنظر ياقوت (ج ٤ ص ٩٧٢) . المترجم .
- (٤) بمصر سنة ٨٧١ ؛ يذكر محمد أمين زكي (تاريخ الدول والامارات الكردية ص ٣٨٠) أن اسمه أسد الدين كلابي وأنه اشتهر باسم زرين جنك . المترجم .
- (٥) أوزدان شير . أنظر كتاب (تاريخ الدول والامارات الكردية ص ٣٨) . المترجم .
- (٦) صاحب وستان ، توفى ٩٦٨
- (٧) حاكم أختار .
- (٨) جوله مرك منذ سنة ٩٩٣

(ج) أصحاب أردلان وشهرزور

١ - مأمون بن منذر بن بيلان بن حسن بن خضر بن إلياس

ابن خضر بن قلق بن بابا أردلان^(١)

(٨٨٠ - ٩٠٠ تقريباً)

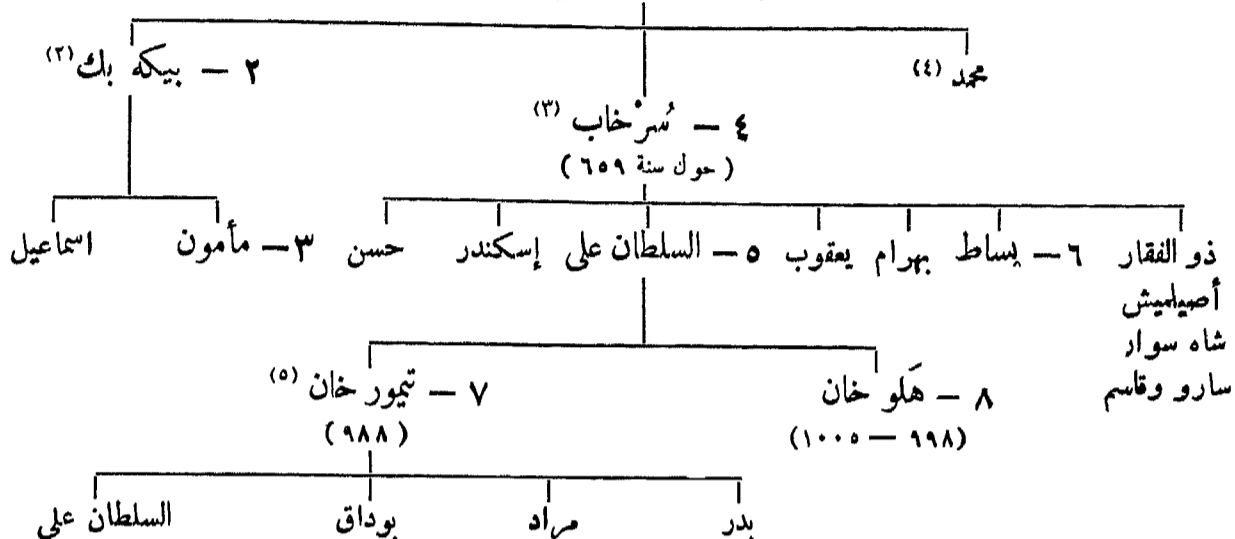

(د) أصحاب العمادية^(٦) وزاخو^(٧)

بهاء الدين

١ - زين الدين

(حول سنة ٨٠٠)

٢ - سيف الدين

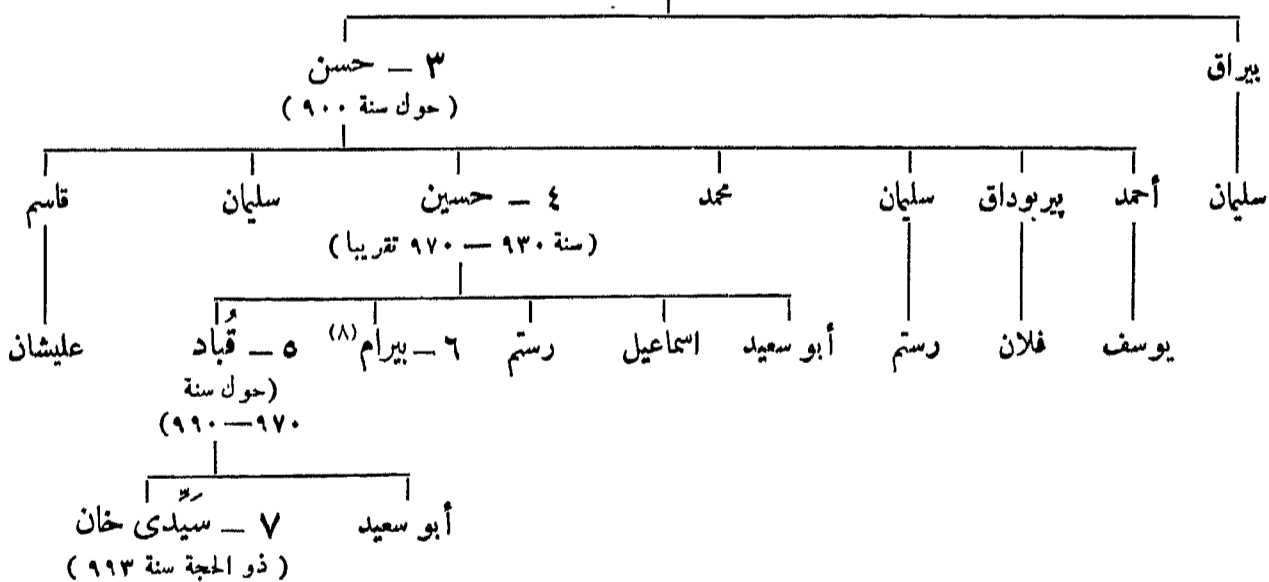

سنة ٥٣٧ وكان قبلها حصناً للاسكراذ غربوه فأجاده زندي وسماه باسمه ونسبه إليه وكان اسم الحصن الأول آشب . (ياقوت ج ٣ ص ٧١٧) . المترجم .

(٧) انتسبه إلى العباسيين غير حقيقي .

(٨) بارام أو بهرام بك ، صاحب العمادية من سنة ٩٩٠ إلى سنة ٩٩٣ ، قتل سنة ٩٩٤ بأمر سيدى خان . انظر كتاب (تاريخ دول الاسكراذ ص ٣٩٣) . المترجم .

(١) كان بابا أردلان حاكم شهرزور حول سنة ٧٣٠ ، ادعى الانتساب إلى ناصر الدولة أبي نصر أحمد بن مروان صاحب ديار بكر .

(٢) حكم ٤٢ سنة تقريباً .

(٣) توسط بين القاص وبين أخيه طهماسب الأول الصفوى .

(٤) صاحب أردلان حتى سنة ٩٦٩

(٥) خضع لسلطان مراد الثالث فأعطى شهرزور .

(٦) قلعة حصينة في شمالي الموصل عمرها عماد الدين زندي

(هـ) أصحاب جزيرة ابن عمر وجبل الجودي وفنك

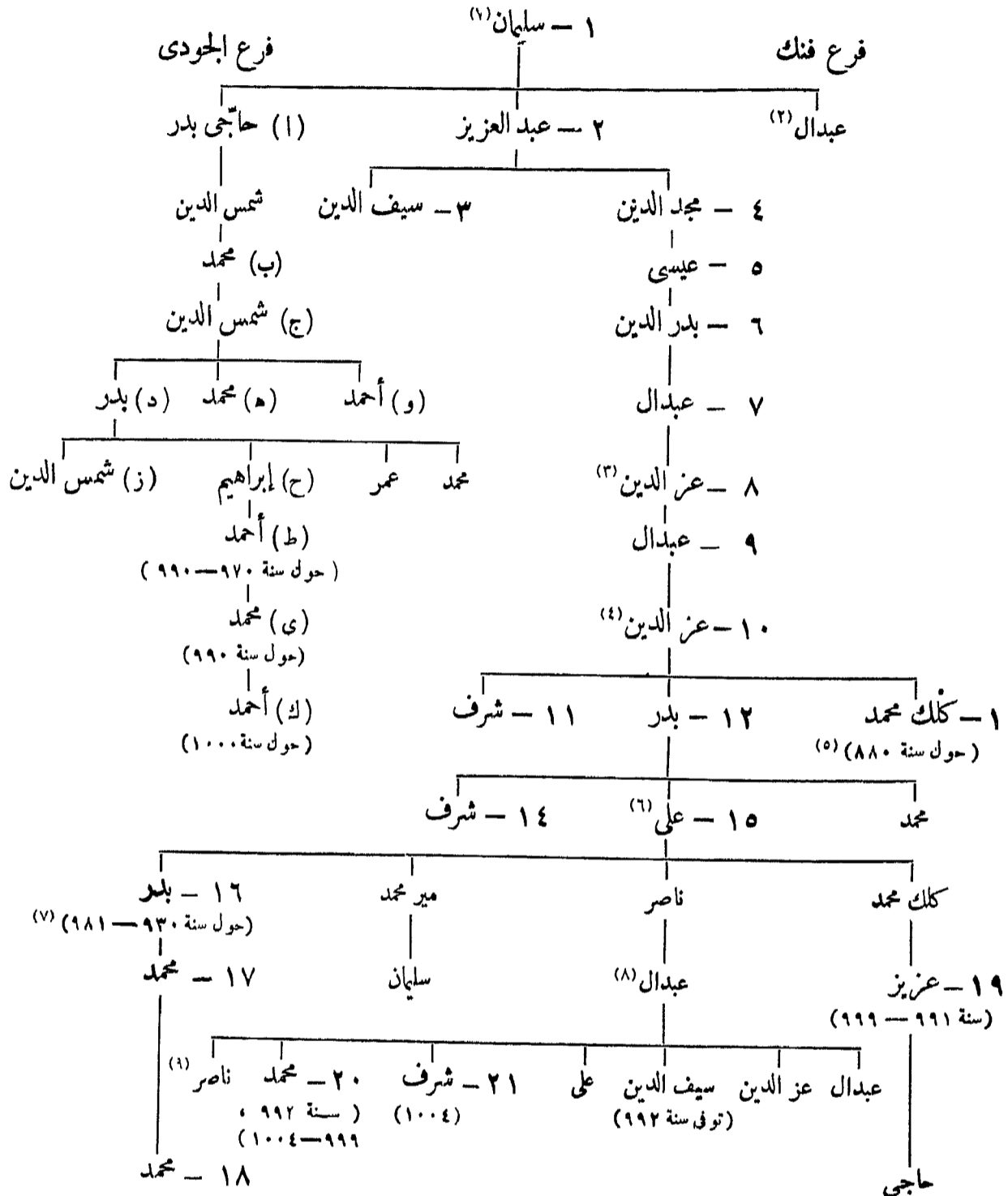

المراجع : محمد أمين زكي : تاريخ الدول والامارات الكردية في العهد الاسلامي . (ترجمه الى العربية محمد علي عوني « القاهرة ١٩٤٥ ») . المترجم .

H. A. Barb: Kurden-Chronik von Scharaf (Sitz. Ber. AK. Wiss. Wien, févr. 1853.

H. A. Barb : 33 Kurdische Fürstengeschlechter, ibid. nov. 1856.

Fünf Kurdendynastien, ibid janv. 1859.

- (٦) تحالف مع الأمير شرف صاحب بدليس .
 (٧) كان تابعاً للسلطان سليم الثاني ؛ تزوج ابنة خليل الثاني ابن سليمان الأيوبي صاحب حصن كيخا ، انظر ص ٩٩
 (٨) توفي بأدرنة سنة ٩٨١
 (٩) توفي في ٢٩ رمضان سنة ٩٩١

- (١) انتسابه إلى الأمويين غير صحيح .
 (٢) انظر كتاب تاريخ الدول الكردية (ص ٣٦٥) . المترجم .
 (٣) خضع لتيغور سنة ٧٩٦
 (٤) خضع لأوزون حسن آق قبونلو .
 (٥) حارب إسماعيل الصفوي .

(و) أصحاب اليابان وبيشدار وشهر زور

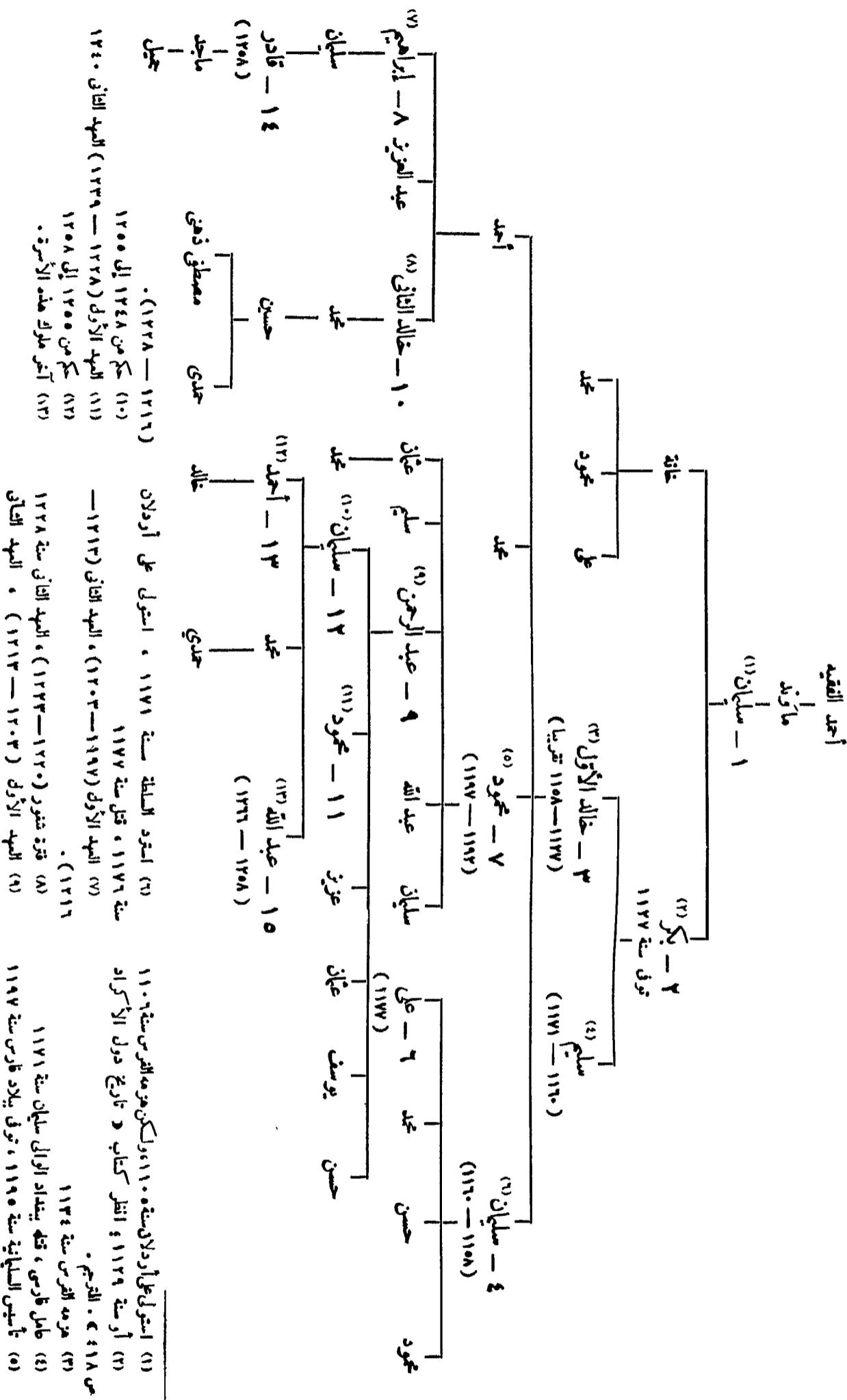

الباب الرابع عشر

بلاد ماوراء النهر

٢٥١ - بنو تيمور

(١) الإمارة الكبرى

حكم هؤلاء الأمراء بلاد ما وراء النهر أيضا وكانت الحاضرة سمرقند :

سنة ٥٧٧١ هـ	١	تيمور گورخان ، قطب الدين (تيمور لنگک)	•
		سَيُور غَتَمِشْ بن دَانَشْمَنْدِجَه (چغتای)	•
		محمود بن سيمور غتمش (چغتای)	•
		خانان اسماء {	
		٧٧١-٧٩٠	
		٨٠٠-٧٩٠	
٨٠٧	٢	خليل ، (حتى سنة ٨١٢)	•
٨٠٧	٣	شاه رخ ، (حتى سنة ٨٥٥)	•
٨٥٠	٤	علاء الدولة أولوغ بك بن شاه رخ ، (قتلته ابنة عبداللطيف في رمضان سنة ٨٥٣)	•
٨٥٣	٥	رکن الدين عبد اللطيف بن أولوغ بك ، (اغتيل في ربيع الاول سنة ٨٥٤)	•
٨٥٤	٦	عبد الله بن إبراهيم بن شاه رخ	•
٨٥٥	٧	أبوسعيد بن محمد بن ميرانشاه ، (توفي في ٢٥ رجب سنة ٨٧٣)	•
٨٧٢	٨	أحمد بن أبي سعيد	•
٨٩٩	٩	محمود بن أبي سعد	•

أمراء ليس لهم غير ما وراء النهر:

٩٠٠	بايسنقر بن محمود ، (بيدخشان منذ سنة ٨٧٩)	•
٩٠٣	علي بن محمود	•
٩٠٣	بابر	•
٩٠٦	فتح الشيبانيون البلاد	•

(ب) الإمارات الصغرى

١ - أصحاب خراسان (الحاضرة هراة) :

٨١٧	شاه رخ	•
٨٥٠	أولوغ بك ^(١)	•
٨٥٣	أبو القاسم بابر بن بايسنقر بن شاه رخ	•

(١) كان ابنه بايسنقر نائبه من سنة ٨١٧ الى ٨٣٦ ، نقش من سنة ٨٣١ بفرخ مشهد (Sykes J. R. A. S. 1910 p. 1146) .

سنة ٨٦١ هـ	شاه محمود بن بابر ، (تولى سنة ٨٦٣)	
٨٦٣	السلطان أبو سعيد	
٨٧٥	يادكار محمد بن محمد بن بايسنقر	
٨٧٨	أبو الغازي حسين بايقرا ، (حتى الحرم سنة ٩١٢)	•
٩١٢	بدیع الزمان المظفر بن حسين بايقرا	
٩١٢	هرمه عد الشيباني	

٢ — جرجان ومازندران :

٨٠٧	شاه رخ	
٨٦٣	أبو الغازي حسين بايقرا	•
٨٦٤	السلطان محمود بن أبي سعيد ، (حتى سنة ٩٠٠)	•

٣ — أذربيجان :

٨٠٧	عمر بن ميران شاه	
-----	-----------	------------------	--

٤ — بلاد الجبل (الري وأصبهان وهمدان) :

٨٠٧	جلال الدين ميران شاه بن تيمور ، (ومعه بندگان)	
٨٠٧	رستم بن عمر شيخ ، (بأصبهان)	
٨١٠	عمر شيخ بن پير محمد ، (بأصبهان)	
٨١٢	خليل بن ميران شاه ، (انظر الامارة الكبرى)	
٨١٧	آيچيل بن ميران شاه ^(١) ، (ومعه بندگان)	
٨١٧	رستم ، (بأصبهان للمرة الثانية)	
٨١٧	أيلنكر بن أبي بكر ، (من قبل شاه رخ ، ومعه بندگان)	
حتى سنة ٨١٨	{	بايقرا بن عمر شيخ ، (بهمدان) ^(٢) . ٨١٧	
	}	سعد الوقاص بن محمد . ٨١٧	

٥ — فارس وسجستان :

٧٥٥	عمر شيخ بن تيمور ، (تولى سنة ٧٩٦)	
٨٠٧	پير محمد بن عمر شيخ	
٨١٢	اسكندر بن عمر شيخ	
٨١٧	شاه رخ بن تيمور	
٨٣٨	عبد الله بن إبراهيم بن شاه رخ	
٨٥٠	سلطان محمد ميران شاه بن بايسنقر ، (حتى سنة ٨٥٥)	•

٦ — كابل وقندهار ، ثم غزنة والهند :

٨١٢	قايدو بن پير محمد بن جهانگير	
٨٢١	سيور غتمش بن شاه رخ	

(١) أنظر خليل آدم « دول إسلامية من ٤٢٩ » . المترجم .
 (٢) ولورستان وتهاوند وبرورد ، نار ثم نقي الى قندهار عند الامير قيدير ثم نقي الى الهند .

سنة ٨٣٠	مسعود بن سيورغتمش
٨٤٣	قراچار بن سيورغتمش ^(١)
٨٦٥	أولوغ بك بن أبي سعيد، (حارب علاء الدولة)
٩١١	ظهير الدين محمد بابر بن عمر شيخ، (بالمند منذ سنة ٩٣٢، تولى سنة ٩٣٧)

٧ — بلخ :

٨٠١	پير محمد بن جهانگیر، (ثورة وزيره علي تاز سنة ٨٠٩)
٨٠٩	قايدو بن پير محمد
٨١٢	إبراهيم سلطان بن شاه رخ، (حق سنة ٨١٧)

٨ — أوزكند وفرغانة :

٨١٢	أحمد بن عمر شيخ، (حق سنة ٨١٧)
٨٣٠	مسعود بن سيورغتمش، (حق سنة ٨٤٠)
٨٧٠	عمر شيخ بن أبي سعيد
٨٩٩	بابر، (تولى سنة ٩٣٧)

٢٥٢ — بنو شيبان ببلاد ما وراء النهر

الحاضرة مرقند، (أوزبك ينتسبون إلى جوجي)

سنة ٨٣٢	١ — أبو الخير بن دولت شيخ، (حق سنة ٨٧٣)
	(فترة شغور من سنة ٨٧٣ إلى سنة ٩٠٠)
٩٠٥	٢ — أبو الفتح محمد الشيباني بن شاه بوداق ^(٢) ، (تولى سنة ٩١٦ وهو يقاتل الشاه اسماعيل)
٩١٦	٣ — أبو منصور كوچكونجو بن أبي الخير
٩٣٧	٤ — مظفر الدين أبو سعيد كوچكونجو
٩٤٠	٥ — أبو الغازي عبيد الله بن محمود ^(٣)
٩٤٦	٦ — عبد الله [الأول] بن كوچكونجو
٩٤٧	٧ — عبد اللطيف بن كوچكونجو
٩٥٩	٨ — نوروز أحمد بن سُنجُق ^(٤) (تولى في ذي القعدة سنة ٩٦٣)
٩٦٣	٩ — پير مجد [الأول] بن جاني بك
٩٦٨	١٠ — اسكندر بن جاني بك ^(٥)
٩٩١	١١ — عبد الله [الثاني] بن اسكندر ^(٦)
١٠٠٦	١٢ — عبد المؤمن بن عبد الله، (حكم ستة أشهر) ٥ رجب

(٣) ببخارى منذ سنة ٩١٨، اتخذ الأسماء منذئذ لقب أبي الغازي
(٤) يذكر خليل آدم (ص ٤٣٤) أن اسمه سويونج، المترجم
(٥) منته كآبويه وجده، كان ابنه عبد الله وصيا.
(٦) خلفه في حكم بخارى صهره باكي محمد، أنظر الجازين.

(١) أنظر خليل آدم « دول اسلامية ص ٤٢٩ » المترجم .
(٢) سقطت بخارى سنة ٩٠٥ وقامت أملاكة سنة ٩١٦ ،
قتل في الميدان وهو يحارب الشاه اسماعيل الصفوي .
هناك تقود ظلت تضرب بعد موته حتى سنة ٩٢٥ . أنظر:

Tiesehausen, Collection Stroganoff, p. 40.

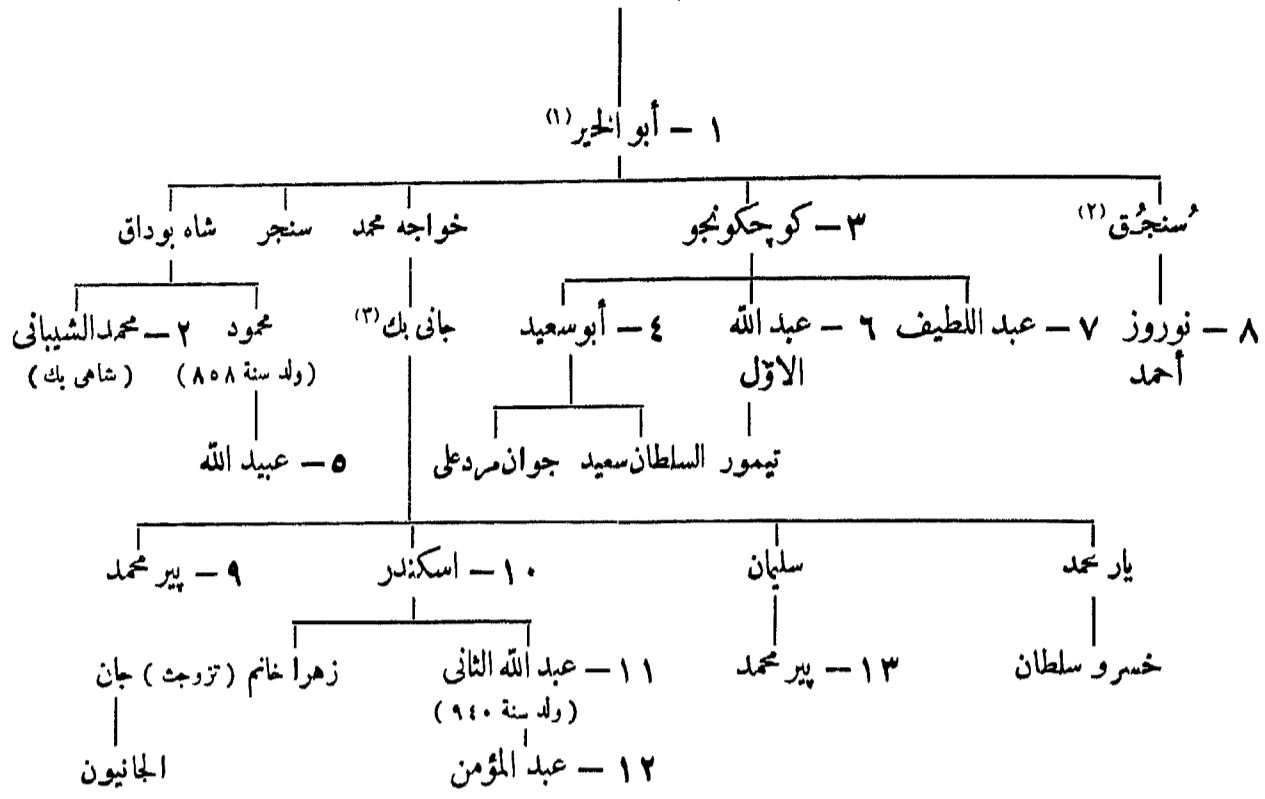

٢٥٣ - بنو تغلق تيمور

(بلاد التركستان الشرقية)

سنة ٨٧٤٨	تغلق تيمور
٧٦٤	إلياس خواجه بن تغلق تيمور قر الدين ، (منتصب)
٧٩١	خضر خواجه بن تغلق تيمور
٨٠١	شمع جهان بن خضر
٨١٠	محمد خان بن خضر
٨١٨	نقش جهان بن شمع جهان
٨٢١	أويس خان بن شير علي بن خضر
٨٢٤	شير محمد بن شاه جهان بن خضر
٨٢٨	أويس خان ، (للمرة الثانية) (توفي سنة ٨٣١)
٨٣٨	إسن بكا بن أويس
٨٦٦	يوسف خان بن أويس
٨٦٦	دوست محمد بن إسن بكا ، (بآقسو وتورقان)
٨٧٣ - ٨٧٧	كبك سلطان بن دوست محمد ، (بتورقان)
٨٩٢	محمود خان بن يونس
٩٠٨ - ٨٩٠	أحمد خان بن يونس ، (آقسو وتورقان)
٩٠٧ - ٩٠٠	منصور خان بن أحمد ، (تورقان وقرأشار)
٩٢٠ - ٩٣٩	سيد خان بن أحمد

تزوج ريعة سلطان بيك بنت أولوغ بك شاه رخ .
 (٢) سويونج . انظر خليل آدم (ص ٤٣٤) . المترجم .
 (٣) صاحب كرمينه (أوكرمينية) وميانكالك ، توفي سنة ١٩٣٥

(١) ولد سنة ٨١٥ ، نودي به خاناً سنة ٨٣٢ ، استولى
 على أوركنج سنة ٨٣٤ وسفنج وأوزكند بخوارزم سنة ٨٥٠ ،
 هزمه القمق سنة ٨٦١ ، توفي سنة ٨٧٣

أبو بكر ، (كاشغار وإرقند) ٩٢٠
 عبد الرشيد بن سيد خان ، (كاشغار) ٩٣٥ - ٩٧٨
 شاه خان بن منصور ، (تورغان وقراشار) ٩٥٠ - ٩٧٨
 مخدوم خواجه وأحفاده ٩٧٨
 السيادة الصينية ١١٧١

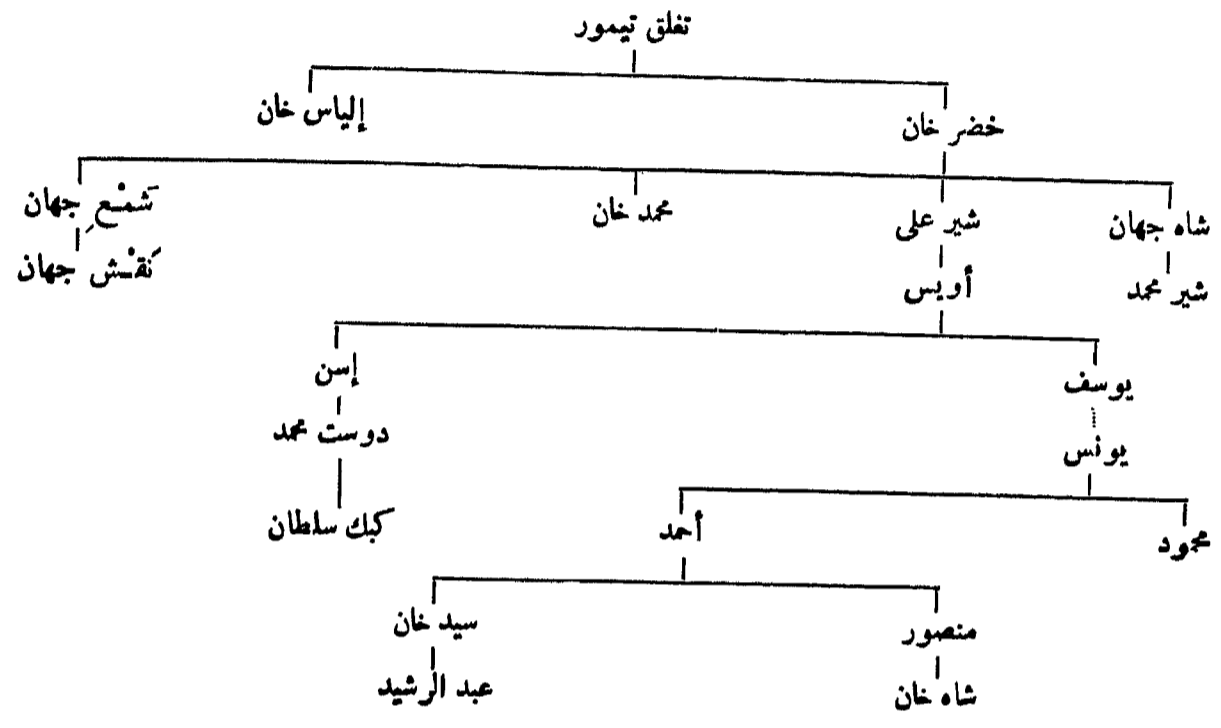

المراجع :

Barthold : Musulmanskia Dynastii p. 299, 300.
 M. Hartmann : Ein Heiligenstaat im Islam : Das Ende der Caghataiden
 und die Herrschaft der Chogas in Kaschgarien (Der Islmische Orient
 1, p. 195-374).

٢٥٤ - الجانيون خانات أستراخان

(بخارى)

سنة ١٠٠٩ هـ	جان محمد بن يار محمد ^(١)	•
١٠٠٩	١ - باقي محمد بن جان	•
١٠١٤	٢ - ولي محمد بن جان ^(٢)	•
١٠١٧	٣ - إمام قلي بن دين محمد بن جان ، (توفى سنة ١٠٦٠)	•
١٠٥٠	٤ - نادر ^(٣) محمد بن دين محمد ، (توفى سنة ١٠٦١)	•
١٠٥٧	٥ - عبد العزيز بن نادر	•
١٠٩١	٦ - سبجان قلي ^(٤) بن نادر	•
١١١٤	٧ - عميد الله بن سبجان قلي ^(٥)	•
١١١٧	٨ - أبو الفيض بن سبجان قلي ^(٦)	•
١١٦٠	٩ - عبد المؤمن بن أبي الفيض	•

(١) انظر خليل آدم (ص ٤٣٧) . المترجم .
 (٢) حامل بلخ منذ سنة ١٠٠٧
 (٣) يذكر خليل آدم أن اسمه نذر (ص ٤٣٥)
 (٤) حامل بلخ منذ سنة ١٠٦٨
 (٥) استقل أمير يدعى مقيم خان بلخ من سنة ١١١٤ الى ١١١٩
 (٦) اعترف به في بلاد ما وراء النهر بحسب .

- ١٠ - عبيد الله [الثاني] بن أبي الفيض سنة ١١٦٤ هـ
- محمد رحيم (منيقي) ١١٦٧
- ١١ - أبو الغازي ١١٧١
- حكم المنغيتيين ١٢٠٠

٢٥٥ - المنغيتيون بخاري

- محمد رحيم^(١) سنة ١١٧٠ هـ
- دانيال بن محمد^(٢) ١١٧٢
- مير معصوم شاه مراد بن دانيال^(٣) ١١٩٩
- حيدر توره بن مير معصوم شاه ١٢١٥
- حسين بن حيدر^(٤) ١٢٤٢
- عمر بن حيدر ١٢٤٢
- نصر الله بن حيدر ، (استولى على خوقند سنة ١٢٥٨) ١٢٤٢
- مظفر الدين بن نصر الله ، (تولى سنة ١٣٠٣) ١٢٧٧
- حامل الروس ١٢٨٤
- عبد الأحد بن مظفر الدين ١٣٠٣^(٥)
- مير علي بن عبد الأحد ١٣٢٩^(٦) ٣ المحرم

المراجع :

- F. Teufel : Quellenstudien Zur neueren Geschichte der Chanate ZDMG. XXXVIII 235-381.
 Weljaminow—Zernow: Trudy wost. otdiel Imp. arch. obsch. IV, p' 328.
 Fraehn : Nova Supplementa, St. Pétersbourg 1865, p. 333-337.
 St. Lane-Poole: Br. M. Cat. VII, p. XXII.
 Muhammadan Dynasties p. 274-276.

الأمر حيدر مرحوم اللهم لإتطعة واحدة انظر Fraehn : Nova Supplementa, p. 334.
 (٥) في خليل آدم (ص ٤٣٩) سنة ١٣٠٤ هـ المترجم .
 (٦) يذكر خليل آدم (ص ٤٣٩) أنه وُلد من سنة ١٣٢٨ هـ إلى سنة ١٣٣٨ هـ

(١) أتاليق آخر الجانيين ، اتخذ لقب خان وتولى سنة ١١٧٢
 (٢) اتخذ لقب أتاليق مرة أخرى ، يذكر خليل آدم (ص ٤٣٩) أنه تولى سنة ١٢٠٠ هـ ، المترجم .
 (٣) اتخذ لقب أمير .
 (٤) حكم خمسين يوماً ، منذ أن تولى الحسين والنقود تحمل اسم

نسب الجانيين والمنغيتيين

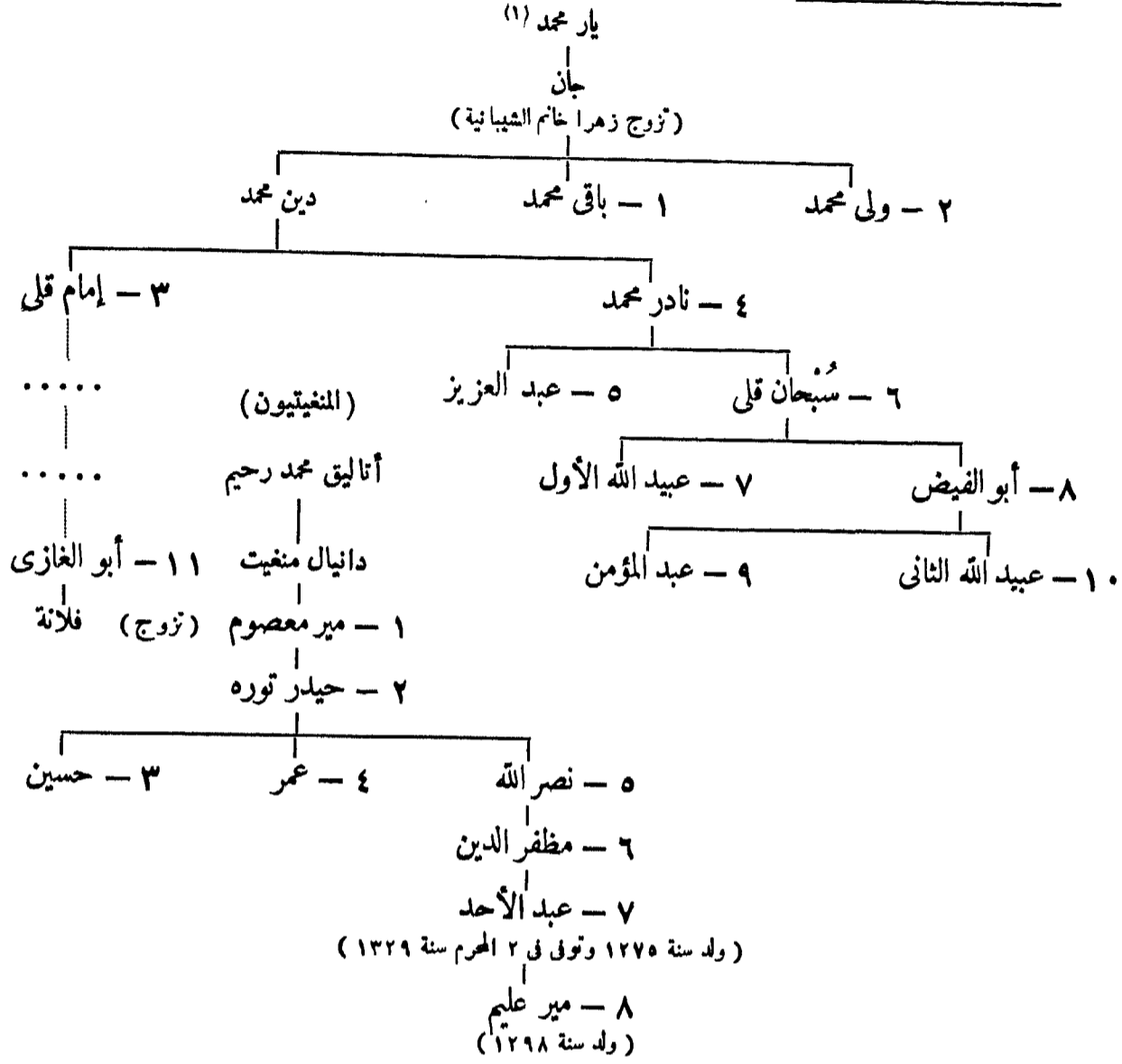

٢٥٦ - خانات خيوة

(خوارزم)

(١) بنو عرب شاه :

٩٢١ هـ	سنة	حول	١ - إيلبارس [الأول] بن بركة ^(٢)
٩٣١	»	»	٢ - سلطان حاجى بن بلبارس
—	»	»	٣ - حسن قلى بن أبولك
—	»	»	٤ - سفيان بن أمينك
—	»	»	٥ - بوجوغا بن أمينك
—	»	»	٦ - آوتك بن أمينك
—	»	»	٧ - قال بن أمينك ^(٣)
٩٤٦	حول	»	٨ - آقاتاي بن أمينك

(٢) انظر خليل آدم (ص ٤٤١). المترجم .
(٣) المرجع السابق (ص ٤٤١). المترجم .

(١) يسوق خليل آدم «ص ٤٣٧» نسبه هكذا : يار محمد ابن منشلاق بن جواق بن كوجك محمد بن أوردا بن جوجى ابن جنكيزخان . المترجم .

سنة ٩٥٣ هـ	٩ - دوست محمد بن بوجونا .
٩٦٥	١٠ - حاجي محمد [الأول] بن آفاناي
١٠١١	١١ - عرب محمد [الأول] بن حاجي
١٠٣٢	١٢ - إسفنديار بن عرب محمد .
١٠٥٣	١٣ - أبو الغازي [الأول] بهادر بن عرب ^(١)
١٠٧٤	١٤ - أبو المظفر محمد أنوشه بن أبي الغازي
١٠٨٥	حول	١٥ - محمد إرنك بن أنوشه .
١٠٩٩	١٦ - اسحاق آقا شاه نياز ^(٢)
١١١٤	١٧ - عرب محمد [الثاني]
—	١٨ - حاجي محمد [الثاني]
١١٢٦	١٩ - يادكار .
١١٢٦	٢٠ - إرنك ^(٣)
١١٢٧	٢١ - شيرغازي
١١٤٥	حول	٢٢ - إيلبارس [الثاني]
		١١٥٣	احتل نادر شاه البلاد
		١١٥٤	تغير ، (ولاء نادر شاه)
١١٥٤	٢٣ - أبو محمد
١١٥٥	٢٤ - أبو الغازي [الثاني]
١١٥٨	٢٥ - فائب ^(٤)
١١٨٤	حول	٢٦ - أبو الغازي [الثالث]

(ب) بنو إيناق ^(٥):

١٢١٩	١ - إيلتوز بن عوض إيناق بن محمد أمين ^(٦)
١٢٢١	٢ - محمد رحيم
١٢٤١	٣ - الله قلى
١٢٥٨	٤ - رحيم قلى
١٢٦١	٥ - محمد أمين ، أبو الغازي بن الله قلى
١٢٧١	٦ - عبد الله
١٢٧٢	٧ - قستلغ محمد ^(٧)
١٢٧٢	٨ - سيد محمد
١٢٨١	٩ - سيد محمد رحيم
		١٢٩٠	طامل الروس

(٤) أنظر : خليل آدم (ص ٤٤٢) . المترجم .
 (٥) المرجع السابق (ص ٤٤٢) . المترجم .
 (٦) المرجع السابق (ص ٤٤٣) . المترجم .
 (٧) المرجع السابق (ص ٤٤٢) . المترجم .

(١) المؤرخ الشهير مؤلف شجرة ترك ، بالتركية الشرقية ، بدء سنة ١٠٧٤ وأمه ولده أنوشه أنظر : (دائرة المعارف الاسلامية مادة أبي الغازي " el Huart ") .
 (٢) غير معروف الأصل .
 (٣) اللقب غير معروف ابتداء من هذا الأمير .

(أ) بنو عرب شاه

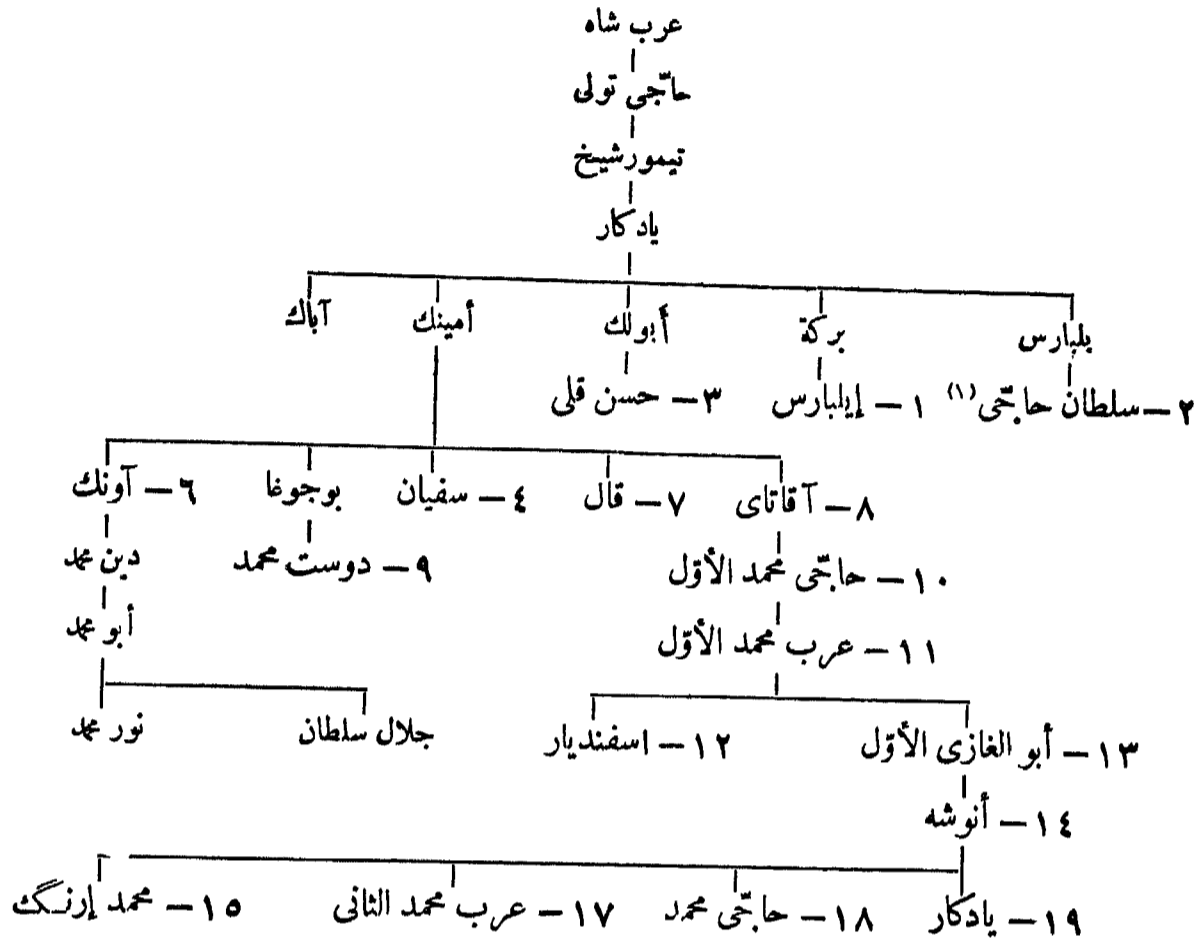

(ب) بنو ايناق

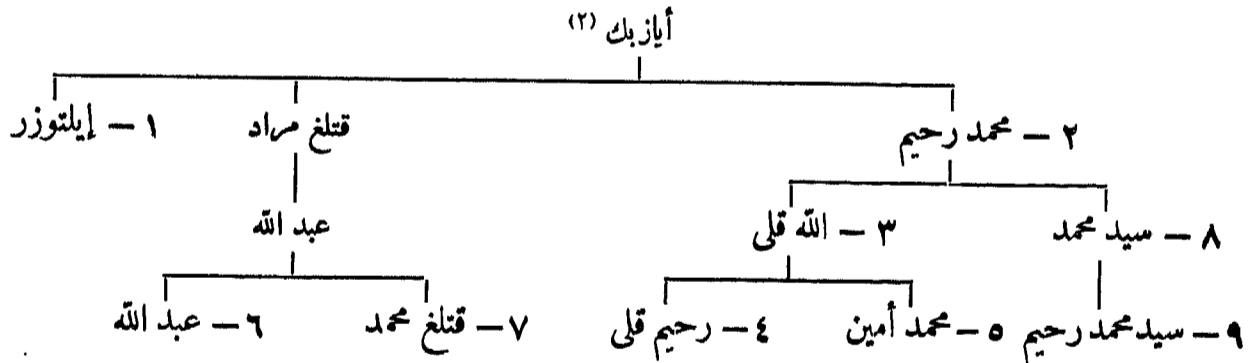

المراجع :

Barthold : Musulmanskia Dynastii, p. 303-305.

St. Lane-Poole : Br. M. VII, p. XXVII.

عبد الكريم بخارى (éd. Schefer Paris 1876).

(٢٢) يذكر خليل آدم (ص ٤٤٢) أن اسمه عوض ايناق .
 المترجم

(١) يذكر خليل آدم (ص ٤٤٢) أن سلطان حاجي
 ابن بلبارس بن بركة بن يادكار وليس ابن أخى بركة كما يقول مؤلف
 هذا الكتاب . المترجم .

٢٥٧ - خانات خوقند

سنة ١١١٢ هـ	حول	١ - شاه رُخ بك [الأول]
—		٢ - عبد الرحيم بن شاه رخ
—		٣ - عبد الكريم بن شاه رخ
—		٤ - إردانا بن عبد الرحيم
١١٨٤		٥ - سليمان بن شادى بك
١١٨٤		٦ - شاه رخ [الثانى] بن عبد الرحمن
١١٨٤		٧ - ناربوتا بن عبد الرحمن
١٢١٥		٨ - عالم خان بن ناربوتا
١٢٢٤		٩ - محمد عمر بن ناربوتا
١٢٣٧		١٠ - محمد على بن محمد عمر
١٢٥٦	حول	١١ - شير طى بن حاجتى بك
١٢٦١		١٢ - مراد بن عالم
١٢٦١	حول	١٣ - محمد خدایار بن شير على
١٢٧٣		١٤ - مُمله بن شير على
١٢٧٥		١٥ - شاه مراد بن ساريمساق
		١٢٧٦	سید محمد، (نائر) (١)
		١٢٧٧ حول	خدایار، (للمرة الثانية)
١٢٨٠	حول	١٦ - سيد سلطان بن مُمله
		١٢٨٨	خدایار (للمرة الثالثة)
		١٢٩٢	محمد فلاد، (مطالب بالحكم مدة شهر)
١٢٩٢		١٧ - ناصر الدين بن خدایار
		١٢٩٣	قضى الروس على هذه الدولة

المراجع :

Fraehn : Opuscula Posthuma (Nova Supplementa) 1, p. 333.
Barthold: Musulmanskia Dynastii p. 306.

(١) نقود من ١٢٧٦ الى ١٢٩٠ أنظر : 52 ; Collection Stroganoff p. 179; Br. M. Cat. VII p. 95 et Add. 1,

خانات خوقند

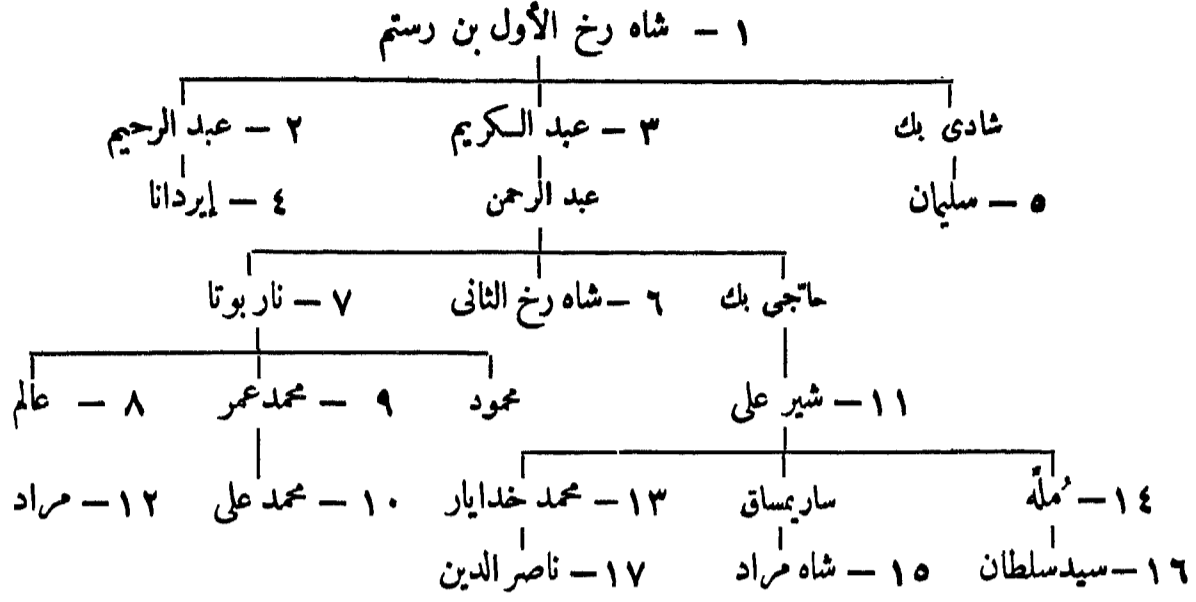

٢٥٨ - خانات كاشغر

سنة ١٢٨٢ هـ

يعقوب بك ، (عامل الممانيين حتى سنة ١٢٩٤)

البابُ الخَامِسُ عَشْرُ

الهند

٢٥٩ - عمال الخلفاء ببلاد السند

الأمويون :

سنة ٤٢ هـ	عبد الرحمن بن سُمرة ، (الفاتح الأول)
٤٣	عبد الله بن سَوَّار العبدي ، (من قبل معاوية)
٤٨	سنان بن سلمته ^(١) بن المحبَّب الهذلي ، (فتح مكران)
٤٩	راشد بن عمرو الجندبدي الأزدي ، (توفي سنة ٤٩)
٥١	المتذر بن الجارود العبدي ، أبو الأشعث ، (حتى سنة ٦١)
٦١	ابن حرَّي الباهلي ^(٢)
—	مُجَّاعه بن سَعْر التيمي
٧٥	سعيد بن أسلم بن زَرَعة الكلابي ^(٣)
٧٩	عبيد الله بن أبي بكرة
٨١	عبد الرحمن بن محمد بن الأشعث
٨٩	محمد بن القاسم بن محمد بن الحكم بن أبي عقيل الثقفي ، (صهر الحجاج بن يوسف)
٩٥	حبيب بن المهلب ^(٤) بن أبي صُفْرَة
	نايبه : عمرو بن عبد الله
٩٩	عمرو بن مسلم الباهلي ، (أخو قتيبة)
١٠٧	الجتيد بن عبد الرحمن ^(٥) المري ، (نائب خالد بن عبد الله)
—	تميم بن زيد العتيبي
—	الحكم بن عوانة الكلبي
—	عمرو بن محمد بن القاسم ، (مؤسس المنصورة)
—	سليمان بن هشام بن عبد الملك ، (أموي توفي سنة ١٣٢)
١٣٢	منصور بن جمهور الكلبي ، (آخر عمال بني أمية)

العباسيون :

١٣٤	عبد الرحمن بن مسلم العبدي
١٣٤	المستئب بن زُهَيْر
١٣٤	موسى بن كعب بن سفيان الخثعمي ، (حتى سنة ١٤١)
	نايبه عبيدة بن موسى بن كعب ، (حتى سنة ١٤٢)

(٤) سبقه حامل ولاء سليمان بن عبد الملك يدعى يزيد بن أبي كبشة السكسكي . أنظر فتوح البلدان (ص ٤٤٠) . المترجم .
(٥) أنظر : البلاذري (فتوح البلدان ص ٣٤٢) . المترجم .

(١) أنظر : البلاذري (فتوح البلدان ص ٤٣٣) . المترجم .
(٢) المرجع السابق (ص ٤٣٤) . المترجم .
(٣) المرجع السابق (ص ٤٣٥) . المترجم .

سنة ١٤٢ هـ	أبو جعفر عمر بن حفص بن عثمان بن قبيصة المهلبى
١٥١	هشام بن عمرو التغلبى
١٥٧	معبّد بن الخليل ، (توفى سنة ١٥٩)
١٥٩	بسطام بن عمرو
١٦٠	روح بن حاتم المهلبى
١٦١	نصر بن محمد بن الأشعث
	نايبه : عبد الملك بن شهاب ، (مؤقتاً) ١٦١
١٧٤	اسحق بن سليمان بن علي بن عبد الله العباسى ، (حق سنة ١٧٧)
١٨٤	داود بن يزيد بن حاتم المهلبى
٢٠٥	بشر ^(١) بن داود ، (ولد السابق)
٢١١	حاجب بن صالح ، (طرده بشرى فى الحال)
٢١٣	غسان بن عبّاد
	نايبه : موسى بن يحيى البرمكى
٢١٧	عمران بن موسى بن يحيى البرمكى
٢٢٣	حنيد بن كاووس الأفشين
٢٥٧	يعقوب بن الليث الصّفّار ، (وأضيفت إليه بلاد السند)

المراجع : البلاذرى : فتوح البلدان .
ابن الأثير : الكامل .

Elliot—Dowson : History of India vol. I, p. 113.

٢٦٠ - الغزنويون

بنو ألب تكين :

سنة ٣٥١ هـ	١ - ألب تكين ^(٢)
٣٥٢	٢ - أبو إسحق إبراهيم بن ألب تكين
٣٥٥	٣ - بلكاتكين ^(٣)
٣٦٢	٤ - بدي

بنو سبكتكين :

٢٦٧	٥ Δ - فاصر الدولة سبكتكين ، (مملوك ألب تكين)
٣٨٧	٦ - اسماعيل بن سبكتكين
٣٨٩	٧ Δ - يمين الدولة أبو القاسم محمود بن سبكتكين ^(٤) ، (توفى فى ١١ صفر سنة ٤٢١)
٤٢١	٨ - جلال الدولة محمد بن محمود ، المكحول ^(٥)
٤٢١	٩ - ناصر دين الله مسعود [الأول] بن محمود ^(٦)
	محمد ، (المرّة الثانية) ، (هزم ثم قتل سنة ٤٣٣) ٤٣٢
٤٣٣	١٠ - شهاب الدولة أبو سعد مودود بن مسعود ، (توفى فى رجب سنة ٤٤٠) شعبان

(١) توفى فى ١١ صفر سنة ٤٢١ ، ابن خلكان (ج ٢ ص ٨٤-٨٧) .
(٥) ممل أخوه التوأم مسعود عينية سنة ٤٢١
(٦) تولى الحكم رسمياً بهراة فى ذى القعدة سنة ٤٢١
(٧) اقتاله احمد بن محمد بن أخيه فى ١١ جمادى الأولى سنة ٤٣٣
بذكر خليل آدم (ص ٤٥٣) أن اسمه نصير الدولة مسعود المترجم .

(١) أنظر : البلاذرى (فتوح البلدان ص ٤٤٥) . المترجم .
(٢) مملوك تركى بالبلاط السامانى ، طامل خراسان فى ذى الحجة سنة ٣٤٩ وهراته سنة ٣٤٤
(٣) طامل بلخ منذ سنة ٣٢٤
(٤) طامل خراسان من ٣٨٤ إلى ٣٨٧ ، اتخذ لقب سيف الدولة ،

سنة ٤٤٠	١١ - مسعود [الثاني] بن مودود ، (طفل حكم بضعة أسابيع ، توفي في رجب سنة ٤٤٠)	•
٤٤٠ رجب	١٢ - بناء الدولة أبو الحسن علي بن مسعود [الأول]	•
٤٤١	١٣ - عز الدولة عبد الرشيد بن محمود ^(١)	•
	طغرل ، (ملوك محمود ، منتصب ولي أربعين يوماً) مستهل شوال سنة ٤٤٤	
٤٤٤	١٤ - جمال الدولة ^(٢) قرق خزاد بن مسعود	•
٤٥١	١٥ - ظهير الدولة إبراهيم بن مسعود ، الملك المؤيد جلال الدين	•
٤٩٢	١٦ - علاء الدولة أبو سعد مسعود [الثالث] بن إبراهيم	•
٥٠٨	١٧ - كمال الدولة شيرزاد بن مسعود	•
٥٠٩	١٨ - سلطان الدولة أرسلان شاه بن مسعود ^(٣)	•
٥١٢ جمادى الأولى	١٩ - يعين الدولة بهرام شاه بن مسعود ، (نائب سنجر)	•
٥٤٧	٢٠ - معز الدولة خسرو شاه بن بهرام ^(٤)	•
٥٥٥	٢١ - تاج الدولة خسرو ملك بن خسرو شاه ^(٥)	•
	الفتح الفوري ٥٨٢	

المراجع :

طبقات ناصري (Raverty, 1, 67-125) .

Barthold : Turkestan wepokhu mong. naschest.

Elliot : History of India, II, 178.

E. E. Oliver : The decline of the Samanis, J. A. S. Bengal, 1886, LV
1^{6e} Partie.

Justi : Iranisches Namenbuch.

S. Flury : Le décor épigraphique des monuments de Ghazna (Syria
1925 p.58) et WZKM, XXXIII, p.288.

(١) يذكر خليل آدم (ص ٤٥٣) أن لقبه مجد الدولة . المترجم .

(٢) في خليل آدم (ص ٤٥٣) سيف الدولة . المترجم .

(٣) غادر غزنة سنة ٥١٠ .

(٤) ترك غزنة نهائياً .

(٥) صاحب البنجاب . قتل سنة ٥٨٧ .

٢٦١ - الغوريون أو الشنسبانيون

(أفغانستان و هندستان)

(١) الفرع الرئيسي بفيروزكوه و غزنة

- ١ - عز الدين حسين بن حسن بن محمد سنة ٤٩٣ هـ
- ٢ - قطب الدين محمد ، (فيروزكوه ، توفى سنة ٥٤١) ٥٤٠ حول
- سيف الدين سوري ، (بفرزه توفى سنة ٥٤٣)
- بهاء الدين سام ، (فيروزكوه من ٥٤٣ الى ٥٤٤)
- ٣ - علاء الدين حسين جهانسوز ، (غور ثم غزنة و فيروزكوه ، خربت غزنة سنة ٥٤٥)^(١) ٥٤٤
- ٤ - سيف الدين محمد بن حسين ، (فيروزكوه ، توفى في رجب سنة ٥٥٨)^(٢) ٥٥٦
- غياث الدين محمد بن سام ، (بنور)
- شهاب الدين محمد غوري بن سام ، (غزنة)
- ٥ - غياث الدين محمد بن سام ، (توفى بهراة في ٢٧ جادى الأولى سنة ٥٩٩) ٥٥٨
- شهاب الدين ، ثم معز الدين ، (حامل السابق على غزنة)
- ٥٨٢ الاستيلاء على لاهور
- ٦ - معز الدين محمد غوري بن سام ، (توفى سنة ٦٠٢) ٥٩٩
- علاء الدين محمد بن شجاع الدين علي ، (بنور)
- ممايكة الأربعة الذين اقتسموا الملك (واتخذ كل منهم لقب المزي)
- (أ) قطب الدين أيبك ، (بلاهور ثم بدلهي من سنة ٦٠٢ إلى سنة ٦٠٧)
- (ب) تاج الدين ييلدز ، (بفرزه من سنة ٦٠٢ — ٦١١ / ٦١٢ / ٦١٣)
- (ج) ناصر الدين قباچه ، (بالسند و الملتان و أوج من ٦٠٢ إلى ٦٢٤)^(٤)
- (د) بختيار محمد خلجي ، (في لكهنؤي)
- ٧ - غياث الدين محمود بن محمد بن سام^(٥) ، (بنور ، قتل سنة ٦٠٩) ٦٠٢
- ٨ - بهاء الدين سام بن محمود ٦٠٩ صفر
- ٩ - علاء الدين أنسوز بن حسين^(٦) ، (سلطان اسما ، حامل خوارزم شاه) ٦١٠
- ١٠ - علاء الدين أو ضياء الدين محمد بن شجاع الدين علي ٦١١
- (سلطان اسما ، حامل أتميز خوارزم شاه حتى سنة ٦١٢)

(ب) فرع بهاميان و طخارستان

- ١ - نخر الدين مسعود بن حسين ، (عزه أبناء أخيه) ٥٤٠
- ٢ - شمس الدين محمد بن مسعود ٥٥٨
- ٣ - بهاء الدين سام بن محمد ٥٨٨
- ٤ - جلال الدين علي بن سام ، (قتله خوارزم شاه سنة ٦١٢) ٦٠٢

ناصر الدين قباچه و الثالثة جلال الدين علي صاحب بهاميان .
(٤) انتصر في ٢٤ جادى الآخرة سنة ٦٢٤ بعد أن هزمه
إلتميش ؛ ابنه علاء الدين بهرام شاه .
(٥) أنظر خليل آدم (ص ٤٥٨) . المترجم .
(٦) أنظر خليل آدم (ص ٤٥٨) . المترجم .

(١) ظل جهانسوز من سنة ٥٤٥ حتى سنة ٥٤٧ أسيراً عند
سنجر ، توفى بهراة في ربيع الثاني سنة ٥٥٦ ، لتحقيق هذا
التاريخ أنظر: Contributions, vol 11, p, 76, 77
(٢) درم من سنة ٥٥٧ ، أنظر: Contributions, vol 11,
N° 396 .
(٣) له ثلاث بنات تزوجت إحداهن قطب الدين أيبك و الثانية

محمد سوري بن أمير بنجي بن هارث بن أمير بولاد بن خلف بن

(حول سنة ٢٥٠)

أبو علي

عباس

(حول سنة ٤٥٠)

قطب الدين حسن

١ - عز الدين حسين (١١)

(باميان)

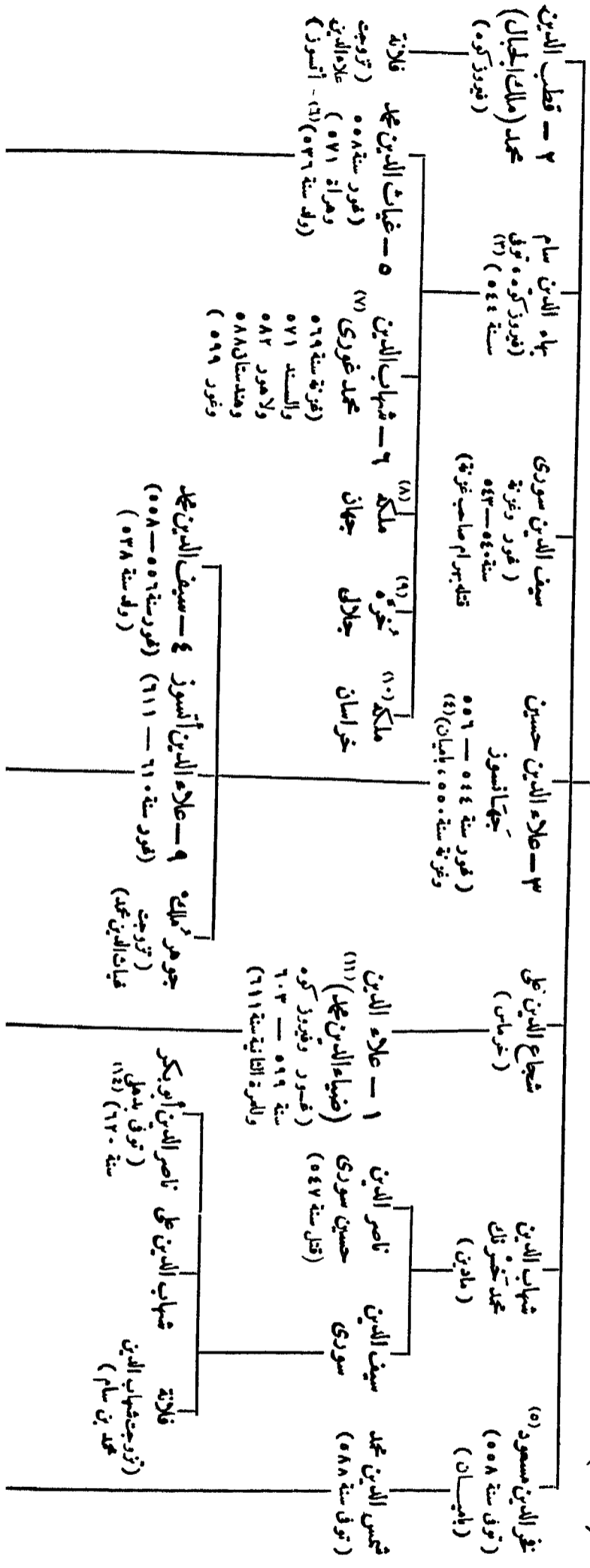

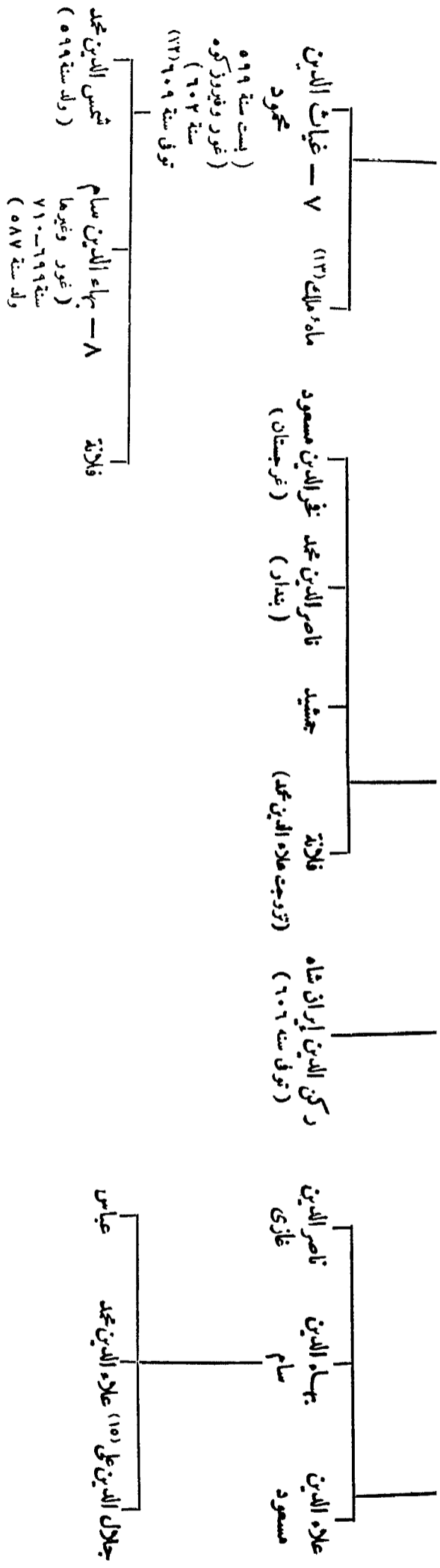

- (٩) تزوجت قميس الدين محمد صاحب باهيان .
- (١٠) تزوجت قيزيل آرسلان بن محمد بن ملكشاه السلجوق .
- (١١) تزوجت ملك بنت غياث الدين محمد بن سام .
- (١٢) تزوج ابنه الملك تاج الدين صاحب نهران .
- (١٣) تزوجت علاء الدين محمد بن علي ، أجازت منهاج السراج ، انظر طبقات ناصري (ج ٢ ص ٣٠١) .
- (١٤) انظر طبقات ناصري (ج ١ ص ٣٤٤-٣٤٥) .
- (١٥) أسر سنة ٦٠٢ ، قتله خورزم شاه سنة ٦٠٨ ، تزوج ابنه تاج الدين يلدز .

- (١١) ولده مسعود الثالث النعماني غوري سنة ٤٩٣
- (١٢) تزوج ابنة بهرام النعماني ، دس له جوهر السهم سنة ٤٤١
- (١٣) تزوج ابنة بدر الدين صاحب كابدان .
- (١٤) تزوج جور ملك بنت تار شاه بن ابراهيم .
- (١٥) ذكر في بعض المراجع أن له ابنا نامنا يعني ناصر الدين محمد .
- (١٦) تزوج جوهر ملك بنت علاء الدين حسين .
- (١٧) أخيلة لقب من الدين منذ ٥٥٨ ، لم يتجب ذكورا .
- (١٨) تزوجت سيف الدين سوري بن ناصر الدين محمد .

عمال غور :

- سنة ٦٢١ هـ سيف الدين حسن قرلغ ، (ولاء جلال الدين منكبرتي)^(١) حول
٦٤٧ ناصر الدين محمد بن حسن قرلغ ، (تولى حول سنة ٦٥٨)

المراجع :

Thomas : Chronicles of the pathan Kings of Dilhi, Londres 1871.
Elliot and Dowson : History of India vol 11., p. 285.

طبقات ناصري (éd. Raverty, 1, p. 300-507) .

دائرة المعارف الاسلامية ، (الطبعة الفرنسية) ، مادة : « غوريون »
(W. Longworth Dames) .

Justi : Iranisches Namenbuch, p. 455.

٢٦٢ - سلاطين دهلي

الأثرالك^(٢) :

- ١ - آييك قطب الدين^(٣) ، (استولى على دهلي سنة ٥٩٥ وانزعه من برثوي راجا) ١٥ ذى القعدة سنة ٦٠٢ هـ
- ٢ - آرام شاه جمادى الأولى ٦٠٧
- ٣ - إبلتميش شمس الدين القطبي^(٤) ٦٠٧
- ٤ - فيروز شاه [الأول] ركن الدين^(٥) شعبان ٦٣٣
- ٥ - رضى بيگم ، جلالة الدين ربيع الأول ٦٣٤
- ٦ - بهرام شاه ، معز الدين^(٦) ٢٨ رمضان ٦٣٧
- ٧ - مسعود شاه علاء الدين ، (عزل في ٢٢ المحرم سنة ٦٤٤) ذو القعدة ٦٣٩
- ٨ - محمود شاه [الأول] ناصر الدين المحرم ٦٤٤
- ٩ - بلبان ، غياث الدين أولوغ خان ١٠ جمادى الأولى ٦٦٤
- ١٠ - كيقباد ، معز الدين ، (اغتيل سنة ٦٨٩ بأمر فيروز خلجي) ٦٨٦
- ١١ - كيوسر شمس الدين^(٧) ، (اغتيل في ٣ جمادى الآخرة سنة ٦٨٩) جمادى الأولى ٦٨٩

الخلجيون (الأفغانيون) :

- ١٢ - فيروز شاه [الثاني] جلال الدين ، (قتل في ٤ رمضان سنة ٦٩٤) ٣ جمادى الآخرة ٦٨٩
- ١٣ - ابراهيم شاه الأول ركن الدين ، (مملكت هيناه وقتل في ١٧ رمضان سنة ٦٩٤) قتلها محمد الأول
- ١٤ - محمد شاه [الأول] علاء الدين ، (توفى في ٦ شواك سنة ٧١٥) ذو الحجة ٦٩٥
- ١٥ - عمر شاه شهاب الدين ذو الحجة ٧١٥
- ١٦ - مبارك شاه [الأول] قطب الدين ، (اغتيل في ٥ ربيع الأول سنة ٧٢٠) ٧ المحرم ٧١٦
- ١٧ - خسرو شاه ، ناصر الدين^(٨) ربيع الأول ٧٢٠

(٥) أصبح منذ سنة ٦٢٥ حامل بداران ، اغتاله رضية في ٢٦ ربيع الأول سنة ٦٣٤
(٦) تحت وصاية اختيار الدين أيتكين ، استولى الفول على لاهور في ١٦ جمادى الآخرة سنة ٦٣٩ ، اغتيل في ١٣ ذى القعدة سنة ٦٣٩
(٧) تحت وصاية فيروز شاه الثاني الخلجي .
(٨) هولى هبارك الأول ووزيره ، اغتاله تفاق الأول في شعبان سنة ٧٢٠

(١) توفى في حصار الملتان سنة ٦٤٧
(٢) إن اسم الباتانيين الذى يخلع تارة على الدولة الأولى وتارة على كل الدول الحاكمة بدلهى يجب استبعاده نهائياً ، أنظر : طبقات ناصري (ج ١ ص ٥٠٨ - ٥١٢ وما يليها) .
(٣) تولى بعد وفاة معز الدين محمد غورى ، تاريخ ولايته ليس صحيحاً كل الصحة حارب بيلدز بفزته ، توفى في جمادى الأولى سنة ٦٠٧
(٤) كان حامل بداران .

٣ - بنو تغلق شاه

- ١٨ - تغلق شاه [الأول] ، غياث الدين ، غازى ملك شعبان سنة ٧٢٠ هـ
- ١٩ - محمد [الثاني] جونا بن تغلق ، غياث الدين أولوغ خان ، (توفى في ٢١ المحرم سنة ٧٥٢)
- ٢٠ - محمود بن محمد ، (بشمه أيام) المحرم ٧٥٢
- ٢٠ - فيروز شاه [الثالث] ، (توفى في رمضان سنة ٧٩٠) ٢١ المحرم ٧٥٢
- ٢١ - تغلق شاه [الثاني] ، غياث الدين سالار شاه ، (قتل في ١٥ صفر سنة ٧٩١) ١٩ رمضان ٧٩٠
- ٢٢ - أبو بكر شاه ، (عزل في ٦ المحرم سنة ٧٩٢^(١) ، وسجن في مدينة ميرات) ١٧ صفر ٧٩١
- ٢٣ - محمد شاه [الثالث] المحرم ٧٩٢
- ٢٤ - سكيندر شاه [الأول] إلهايون ١٦ ربيع الثاني ٧٩٥
- ٢٥ - محمود شاه [الثاني] ، ناصر الدين ٢٩ جمادى الأولى ٧٩٥
- ٢٦ - نصرت شاه ٧٩٧
- محمود [الثاني] ، (للمرة الثانية)^(٢) ٨٠١
- إقبال خان بن ظفر ، (مطالب بالحكم ، هزمه خضر خان سنة ٨٠٨) ٨٠٢
- ٢٧ - دولت خان لودي ، (فترة شغور حتى سنة ٨١٧) ٨١٤ أو (٨١٦)^(٣)

٤ - بنو خضر

- ٢٨ - خضر خان ، (توفى في ١٦ جمادى الأولى سنة ٨٢٤) مستهل جمادى الأولى ٨١٧
- ٢٩ - مبارك شاه [الثاني] ، معز الدين ، (توفى في ٢٦ جمادى الآخرة سنة ٨٣٨) ٨٢٤
- ٣٠ - محمد شاه [الرابع] جمادى الآخرة ٨٣٨
- ٣١ - عالم^(٤) شاه ، علاء الدين ، (حتى سنة ٨٥٥ ، توفى ببيداون سنة ٨٨٣) ٨٤٩ شوال

٥ - بنو لودي

- ٣٢ - بهلول لودي ٢٥ ذى الحجة ٨٥٥
- ٣٣ - سكيندر [الثاني] بن بهلول ٢ شعبان ٨٩٤
- ٣٤ - ابراهيم [الثاني] بن سكيندر ٧ ذى القعدة ٩١٥^(٥)
- معركة بانبيات ، حكم باير وهايون ٧ رجب سنة ٩٣٢

٦ - الأفغانيون : (بنو سور)

- ٣٥ - شير شاه^(٦) فريد ، (توفى في ٩ ربيع الأول سنة ٩٥٢) ٩٤٧
- ٣٦ - إسلام شاه ربيع الأول ٩٥٢
- ٣٧ - محمد [الخامس] ، عادل شاه مبارز ذو الحجة ٩٦٠
- فيروز بن إسلام شاه ، (ولى ثلاثة أيام) ، ٢٦ جمادى الأولى ٩٦١
- اغتيل في ٢٩ جمادى سنة ٩٦١
- ٣٨ - ابراهيم [الثالث] ، سور ، (قتله سليمان قراراني حاكم بنغال سنة ٩٧٥) مستهل جمادى الآخرة ٩٦١

(١) هذا التاريخ مشكوك في صحته ، هناك نقود كثيرة من سنة ٧٩٢
 (٢) هزمه تيمور في ٧ ربيع الثاني سنة ٨٥١
 (٣) أو سنة ٨١٥ . انظر : خليل آدم (س ٤٦٦) . المترجم .
 (٤) انظر : خليل آدم (س ٤٦٧) . المترجم .
 (٥) تاريخ غير محقق ، في بعض المراجع الأخرى سنة ٩٢٣
 (٦) انتصر على هايون عند قنوج (أو كنج) .

(أَنساب سلاطين دهلِي)

(أ) الأتراك :

معز الدين محمد بن سام ، غوري

١ - قطب الدين آيبك^(١)

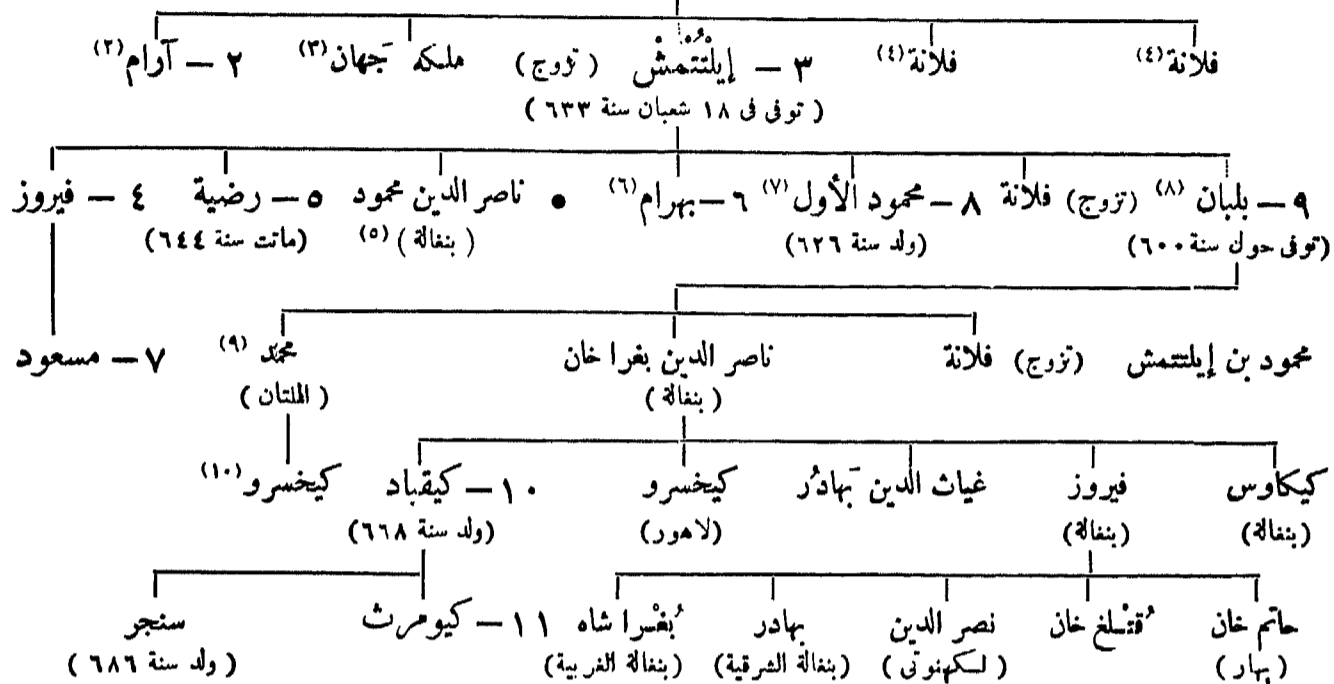

(ب) الخَلْجِيُّونَ :

يفريش خلجي

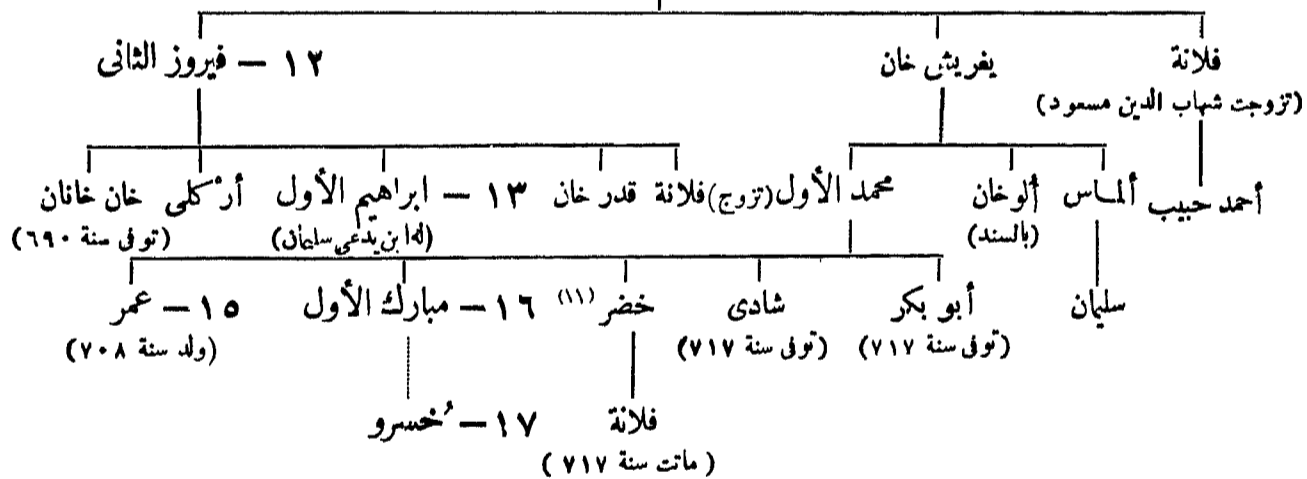

(١) تزوج ابنة تاج الدين يلدز .
 (٢) لسنا متأكدين من أن آرام ابن آيبك .
 (٣) تزوجت للمرة الثانية قتلغ خان .
 (٤) تزوج ناصر الدين قباچه هاتين الأميرتين ، تزوج الأولى فانت فتزوج الثانية .
 (٥) ولي عهد أبيه ، ضربت النقود باسمه . أنظر : G. Gibbs. Num. Chr. 1855.
 (٦) في قول آخر ابن فيروز .
 (٧) تزوج ابنة بلبان .
 (٨) لضبط هذا الاسم أنظر, Huart J. As. 1913 p. 107.
 (٩) تزوج ابنة مولا إيلتتمش .
 (١٠) توفي سنة ٦٨٤ وهو يقاتل المغول .
 (١١) قتله ابن عمه كيقباد .
 (١٢) تزوج ابنة واى كازان راجه كجرات

(ج) بنو تغلق :

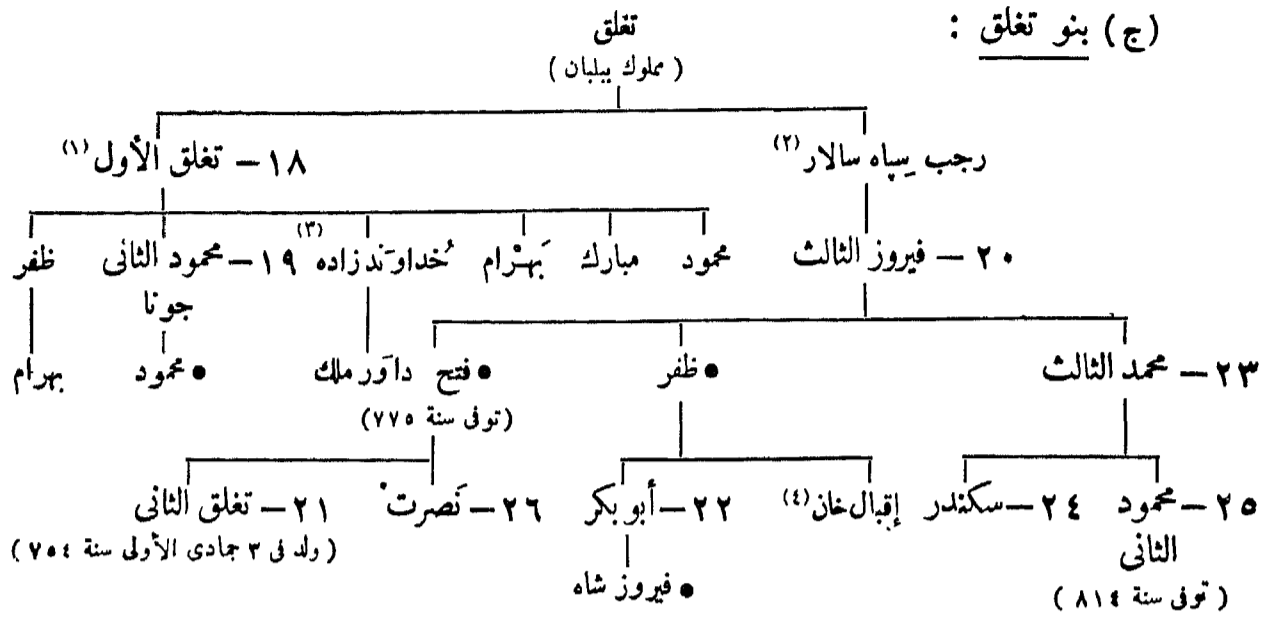

(د) بنو خضر :

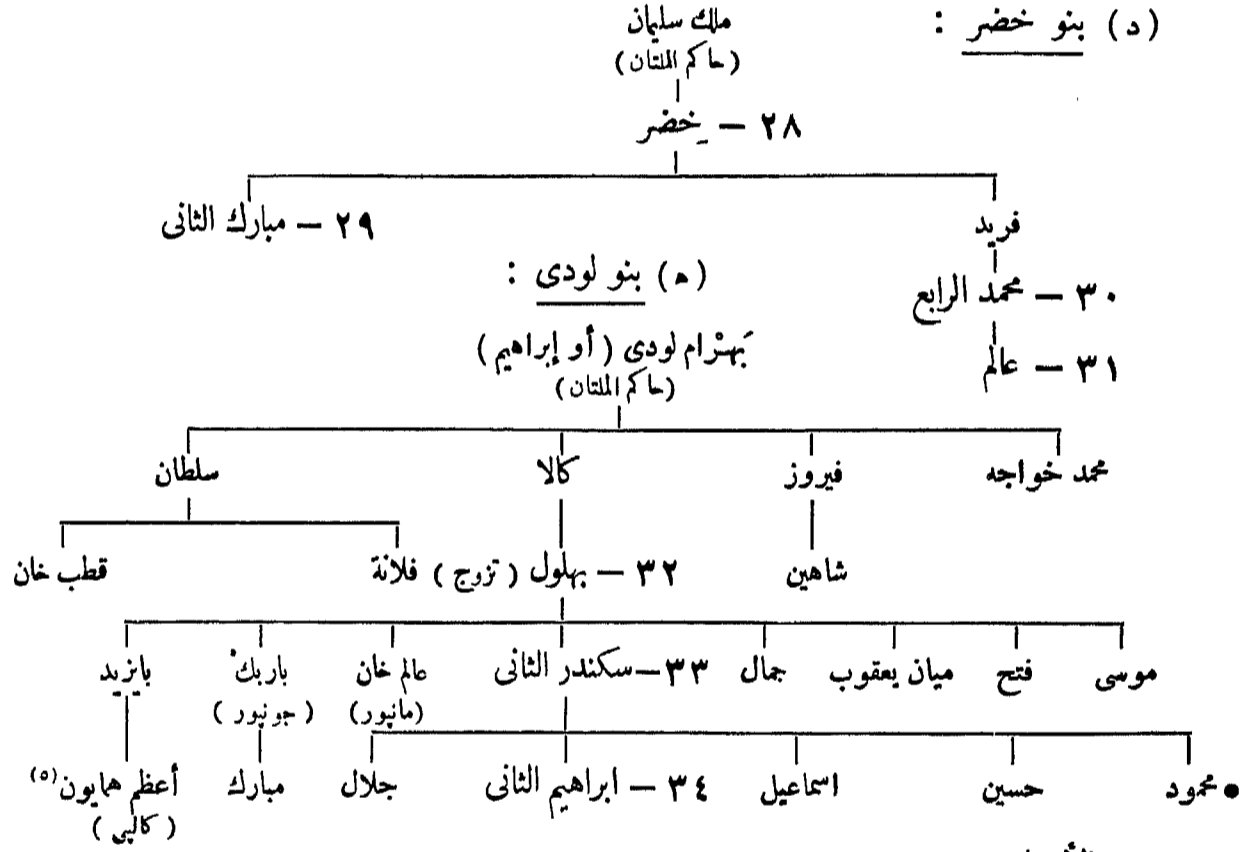

(ز) الأفغانيون :

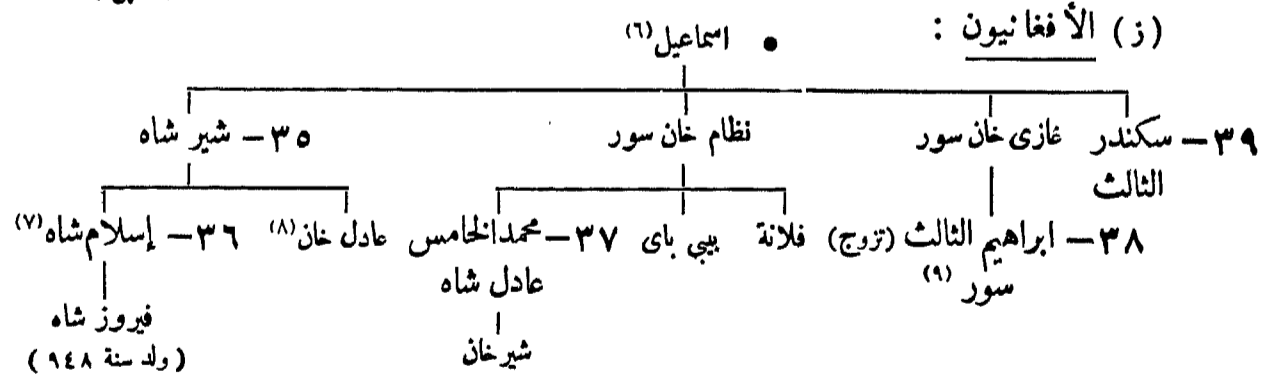

Cat. de Vente N° 3420, pl. V.
(٧) تزوج بيبي باي بنت نظام خان وأم فيروز
(٨) حارب أخاه
(٩) تزوج إحدى بنات نظام خان.

(٥) يذكر خليل آدم (س ٤٦٨) أنه ابن سكندر الثاني وليس ابن بايزيد. المترجم (٦) في خليل آدم (س ٤٦٩) حسن ابن بهاء الدين بن محمد؛ رواية باسم هذا الأمير انظر: Collection White-king

(١) تزوج بخدومه جهان .
(٢) تزوج ابنة رانه ماك بهطي .
(٣) تزوج خسرو ملك .
(٤) قطمه نقود بمجموعة white-king
Cat. de Vente N° 3235.

- ٣٩ — سكندر شاه [الثالث]
- هُمايون ، (للمرة الثانية) ٤ رمضان سنة ٩٦٢

المراجع :

Thomas: The Chronicles of the Pathan Kings of Delhi,
London, 1871

Elliot and Dowson: History of India, vol. 11.

طبقات ناصري (éd Raverty 1, p.508-552).

Justi: Iranisches Namenbuch, p. 464.

دائرة المعارف الإسلامية (الطبعة الفرنسية) ، مادة : خلجي وتعلق

وخضر خان ولودي وسور (W. Haig).

٢٦٣ - حكام بنغالة^(١)

(١) ولاية من قبيل سلاطين دهلي

(الحاضرة لخنوتى)

		محمد بنختيار خلجي ^(٢)	
سنة ٦٠٢ هـ		عز الدين محمد بن شيران	
٦٠٥		علاء الدين علي بن مردان	
٦٠٧ — ٦٠٦		غياث الدين عوض	•
٦٢٤		ناصر الدين محمود	•
٦٢٧		علاء الدين جاني	
٦٢٧		سيف الدين أيك	
٦٣١		عز الدين طغرل طغان خان	
٦٤٢	ذو القعدة	قمر الدين تيمر خان قران	
٦٤٤	»	اختيار الدين (أو مغيث الدين) يوزبك ^(٣)	•
٦٥٦	»	جلال الدين مسعود ملك جاني	
٦٥٧		عز الدين بلبن ، (أو بلبان)	
٦٥٩		محمد أرسلان تترخان	
—		شير خان	
—		أمين خان	
٦٧٧		مغيث الدين طغرل	

بنو بلبان :

٦٨١		ناصر الدين بُغرا خان ^(٤)	
٦٩١		ركن الدين كيكاس	•
٧٠٢		شمس الدين فيروز شاه	•
٧١٨		شهاب الدين بغرا شاه ، (بنغالة الغربية)	•

(٣) في خليل آدم (ص ٤٧٢) يوسبك . المترجم .
(٤) الحكام من سنة ٦٨١ حتى سنة ٧٢٦ من أسرة بلبان
تاسع سلاطين دهلي .

(١) يكتبها ابن بطوطة (ج ٤ ص ٢١٠) بنجاله أما إليوث
فيكتبها هكذا بنسكان . المترجم .
(٢) مملوك عز الدين غوري أو طامله ، أنظر طبقات ناصري
(ج ١ ص ٥٤٨ — ٥٩٥) .

سنة ٧١٩ هـ	٧١٨٠	غياث الدين بهادر بوراشاه ، (بنفالة الشرقية)	•
		غياث الدين بهادر ، (بنفالة كلها)	•
٧٢٣		ناصر الدين ابراهيم ، (بلسكنوتى حتى سنة ٧٢٦)	•
	٧٢٥	بهادر ، (للمرة الثانية ، مع بهرام بننفالة الشرقية)	•
	٧٣١	بهرام ^(١) ، (وحده حتى سنة ٧١٩)	•
٧٢٦		قندر خان ، (لسكنوتى حتى سنة ٧٤٠)	•
٧٢٤		عز الدين أعظم الملك ، (ستكانو حتى سنة ٧٤٠)	•

(ب) السلاطين

٧٣٠	نفر الدين مبارك شاه ، (بنفالة الشرقية حتى سنة ٧٥٠)	•
٧٥٠	اختيار الدين غازى شاه ، (بنفالة الشرقية حتى سنة ٧٥٣)	•
٧٤٠	علاء الدين على شاه ، (بنفالة الغربية حتى سنة ٧٤٦)	•

بنو إلياس شاه :

٧٤٠	شمس الدين إلياس شاه ، (مطالب بالحكم بينفالة الغربية حتى سنة ٧٤٦)	•	
	٧٤٦	صاحب بنفالة الغربية	•
	٧٥٣	صاحب بنفالة جيمها	•
٧٥٩	سكندر شاه [الأول] بن إلياس	•	
٧٩٢	غياث الدين أعظم شاه بن سكندر ^(٢)	•	
٧٩٩	سيف الدين حمزة شاه بن أعظم	•	
٨٠٩	شمس الدين بن حمزة	•	

بنو راجه گانس^(٣) :

٨١٢	شهاب الدين بايزيد شاه	•
	راجه گانس شاه	•
٨١٧	جلال الدين محمد شاه (جيمال پوربى) بن راجه گانس ، (اعتنق الاسلام)	•
٨٣٥	شمس الدين أحمد شاه بن محمد	•

بنو إلياس (للمرة الثانية) :

٨٤٦	ناصر الدين محمد شاه [الأول] بن محمود	•
٨٦٤	ركن الدين بآربك شاه بن محمود	•
٨٧٩	شمس الدين يوسف شاه بن بآربك	•
٨٨٦	سكندر شاه [الثانى] بن يوسف	•
٨٨٦	جلال الدين فتح شاه بن محمود	•

(١) أنظر : خليل آدم (ص ٤٧٣) . المترجم .
 (٢) ثار سنة ٧٧١ ق وجه سكندر شاه الأوك .
 (٣) أنظر خليل آدم (ص ٤٧٤) . المترجم .

بنو حبشى :

سنة ٨٩٢ هـ	سلطان شاه زاده باريك	
٨٩٢	سيف الدين فيروز شاه [الأول]	•
٨٩٥	ناصر الدين محمود شاه [الثاني] بن فتح شاه (بنو إلیاس)	•
٨٩٦	شمس الدين أبو النصر مظفر شاه	•

بنو حسين شاه :

٨٩٩	علاء الدين حسين شاه بن سيد أشرف	•
٩٢٥	ناصر الدين نصرت شاه بن حسين	•
٩٣٩	علاء الدين فيروز شاه [الثاني] بن نصرت	•
٩٣٩	غياث الدين محمود شاه [الثالث] بن حسين	•
	(مطالب بالحكم منذ سنة ٩٣٢)	
٩٤٤	فتح هايون البلاد	

بنو محمد سور :

٩٦٠	شمس الدين محمد سور غازي شاه	•
٩٦٢	غياث الدين بهادر شاه (خضر) بن محمد	•
٩٦٨	غياث الدين جلال شاه بن محمد سور	•
٩٧١	فلان بن جلال شاه	

بنو سليمان قراراني^(١) :

٩٧١	سليمان خان قراراني ، (بنفاه و بهار)	
٩٨٠	بايزيد شاه بن سليمان	
٩٨٠	داود شاه بن سليمان ^(٢)	•
٩٨٤	فتح أكبر البلاد	
	[البقيه تأتي في ما بعد]	

المراجع :

St. Lane-Poole : Muhammadan Dynasties 305--308.
 Blochmann : Contributions to the Geography and History of Bengal.
 Steward : History of Bengal.
 Thomas : Initial Coinage of Bengal.
 طبقات ناصري (Trad. Raverty, vol I, pp. 770-775)
 H. Nelson-Wright : Catalogue Indian Mus. 11 p. 130.
 Th. W. Beale: Biographical Dictionary, 2 éd. par H.G. Keene,
 London, 1894 p. 214, 261.

(١) يكتبه خليل آدم (ص ٤٧٥) هكذا قراراني بالكاف . المترجم .
 (٢) هزمه خان جهان ثم قتله ، ثاني حاكم بنفاله من قبل أباطرة دهلي .

٢٦٤ - الحاميون ببلاد السند

(الحاضرة ته)

٧٣٦ هـ سنة	١ - أوفار ^(١)
٧٣٩	٢ - جونا
٧٥٤	٣ - ماني ^(٢) ، (باني أو باني)
٧٦٨	٤ -
٧٧٧	٥ - تماشي ^(٣)
٧٨١	٦ - صلاح الدين ، (اعتنق الاسلام)
٧٩٣	٧ - نظام الدين
٧٩٥	٨ - علي شير ^(٤)
٨١١	٩ - فتح خان
٨٢٦	١٠ - تغلق ^(٥)
٨٥٣	١١ - سكندرا.
٨٥٦	١٢ - سنجر ^(٦)
٨٦٤	١٣ - نندا ، نظام الدين
٨٩٧	١٤ - فيروز ، (حق سنة ٩٣٢)
	احتل شاه شجاع بك أرغون البلاد
	٩١٩

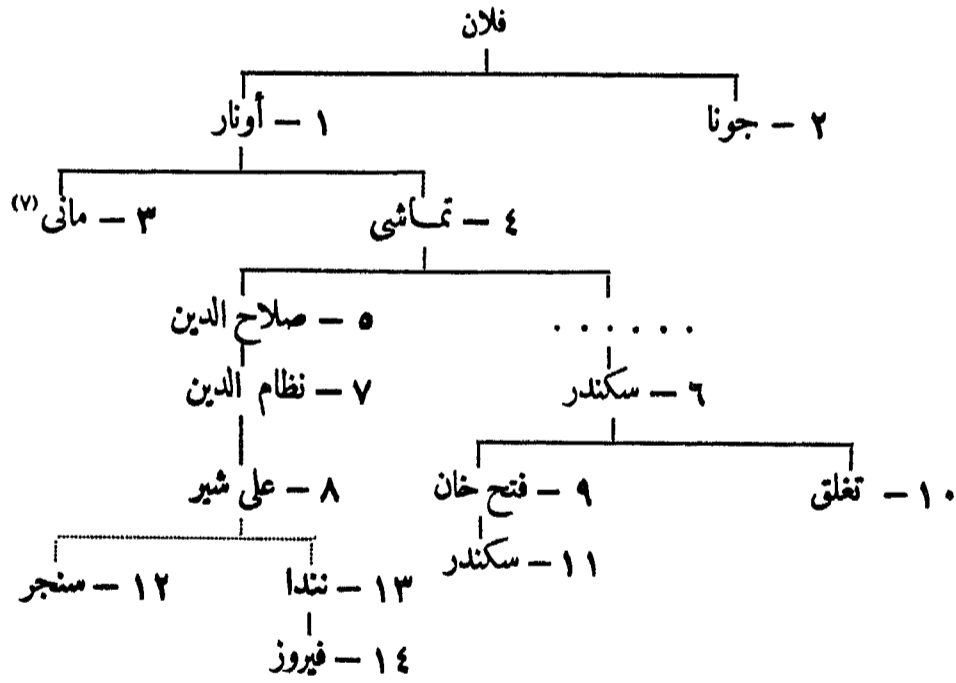

المراجع :

Elliot: History of India.

Justi: Iranisches Namenbuch p. 478.

Beale: Biographical Dictionary, 2 éd. p. 296.

(٥) هزوكجرات .
 (٦) يذكر إلبوت (ج ١ ص ٢٣٠) أن قد سبقه ملك يدعى رايدان . المترجم .
 (٧) انظر هامش رقم ٢ ، المترجم .

(١) انظر: Elliot: Hist. of India, 1, p. 225 ، المترجم .
 (٢) يذكر إلبوت في كتابه تاريخ الهند (ج ١ ص ٢٢٦) أن اسمه بابنيا . المترجم .
 (٣) انظر إلبوت: تاريخ الهند (ج ١ ص ٢٢٧) . المترجم .
 (٤) يذكر إلبوت (ج ١ ص ٢٢٨) أن قد خلفه كاران . المترجم .

٢٦٥ - الأروغوتيون ببلاد السند

(الخاصة قندهار) تنه وبهكار

- | | | |
|------------|-----|--|
| سنة ٨٨٠ هـ | | ١ - ذوالنون أوهون |
| ٩١١ | حول | ٢ - شاه شجاع بك أرغون
بالسند سنة ٩١٩ ، استولى بابر على قندهار سنة ٩٢٨ وأصبحت بهكار الخاصة الجديدة |
| ٩٣٠ | | ٣ - شاه حسين أرغون ، (عامل بابر وحليف مايون) |
| ٩٦١ | | ٤ - عيسى نورخان بن عبد العالي بن عبد الخالق ^(١) ، (بالسند الأسفل وتنه)
محمود كسكتناش ، (السند الأعلى وبهكار ، حتى سنة ٩٨٢) |
| ٩٧٥ | | ٥ - محمد باقى بن عيسى ترخان |
| ٩٩٣ | | ٦ - جاني بن محمد باقى ، (هزله أكبر سنة ١٠٠١ ، وتوفى سنة ١٠٠٨)
ميرزا غازى بن جاني بك ، (من قبل أكبر) ١٠٠٨ |

أولجاچو بن أرغون بن آباقا بن هولاكو

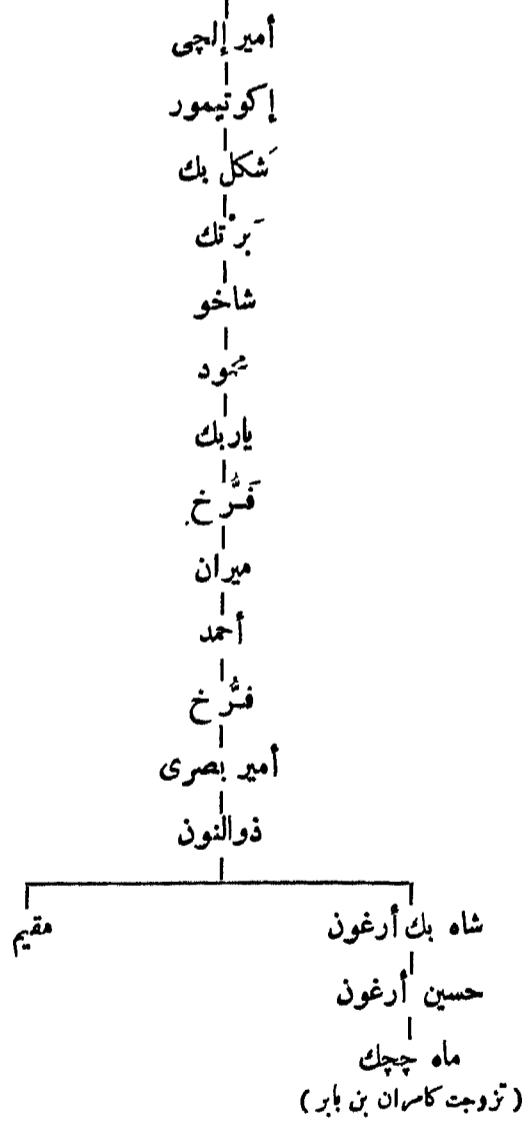

(١) قائد جيوش شاه شجاع بك أرغون ، توفى سنة ٩٧٦

٢٦٦ - آل لنگا

(بالملتان وأوجه)

- ١ - شيخ يوسف ، (استقل بدهلي) سنة ٨٤٧ هـ
 ٢ - قطب الدين محمود لنگا [الأول] ، (رايسهره) ^(١) ٨٤٩
 ٣ - حسين لنگا [الأول] ^(٢) ٨٧٤
 ٤ - محمود لنگا [الثاني] بن فيروز بن حسين ٩٠٨ صفر
 ٥ - حسين لنگا [الثاني] بن محمود ٩٣٠
 استولى حسين أرغون على الملتان ٩٣٢
 ضمت إلى إمبراطورية المغول ٩٣٧

المراجع :

Elliot : History of India I, 303, 497,- 502.
 Sachau : Verzeichnis N° 84, p. 31.

٢٦٧ - ملوك الشرق بجونپور

(بهار ، أودو قنوج ودهراج)

- ١ - خواجه جهان ، (ملوك ملك سروار) ^(٣) سنة ٧٩٦ هـ
 ٢ - مبارك شاه ، (ملك واصل) ، (تبناء السابق) ٨٠٢
 ٣ - شمس الدين ابراهيم شاه شرقي بن مبارك ٨٠٣
 ٤ - محمود شاه بن ابراهيم ٨٤٤
 ٥ - محمد شاه (بيخان) ، (مشارك مع أبيه محمود) ٨٦١
 ٦ - حسين شاه بن محمود ، (فر سنة ٨٨١ وتوفي سنة ٩٠٥) ٨٦٣
 فتح سكندر بن بهلول صاحب دهلي البلاد ٨٨١

٢٦٨ - ملوك مالوه

(١) بنو غوري ، (الحاضرة دهار وماندو ثم شاري آباد) :

- ١ - دلاور خان حسين غوري ^(٤) سنة ٨٠٤ هـ
 ٢ - هوشنگك ألب خان بن دلاور ^(٥) ٨٠٨
 ٣ - محمد [الأول] غزني خان بن هوشنگك ^(٦) ٨٣٨ ذو الحجة

(ب) بنو خلجي :

- ٤ - محمود شاه [الأول] خلجي الكبير ٨٤٠ المحرم
 ٥ - غياث شاه بن محمود شاه ٨٧٣ ١٩ ذي القعدة

(٤) من أبناء ملوك غور، ولام فيروز الثالث تغلق صاحب دهلي.
 (٥) أسره مظفر الأول صاحب كجرات سنة ٨١٠ ،
 توفي في ٨ ذي الحجة سنة ٨٣٨
 (٦) دس له خليفته محمود الأول خلجي السهم سنة ٨٤٠ ، انظر
 خليل آدم (ص ٤٧٧) . الترجمة .

(٦) حو سلفه الشيخ يوسف . أنظر : Elliot : Hist. of India vol. 1, p 233 . المترجم .
 (٢) حليف سكندر شاه لودي صاحب دهلي ، توفي في ٢٦
 صفر سنة ٩٠٨
 (٣) وزير محمود تغلق الثاني صاحب دهلي . انظر خليل آدم
 (ص ٤٧٦) . المترجم .

نسب ملوك كشمير

١ - الدولة الأولى :

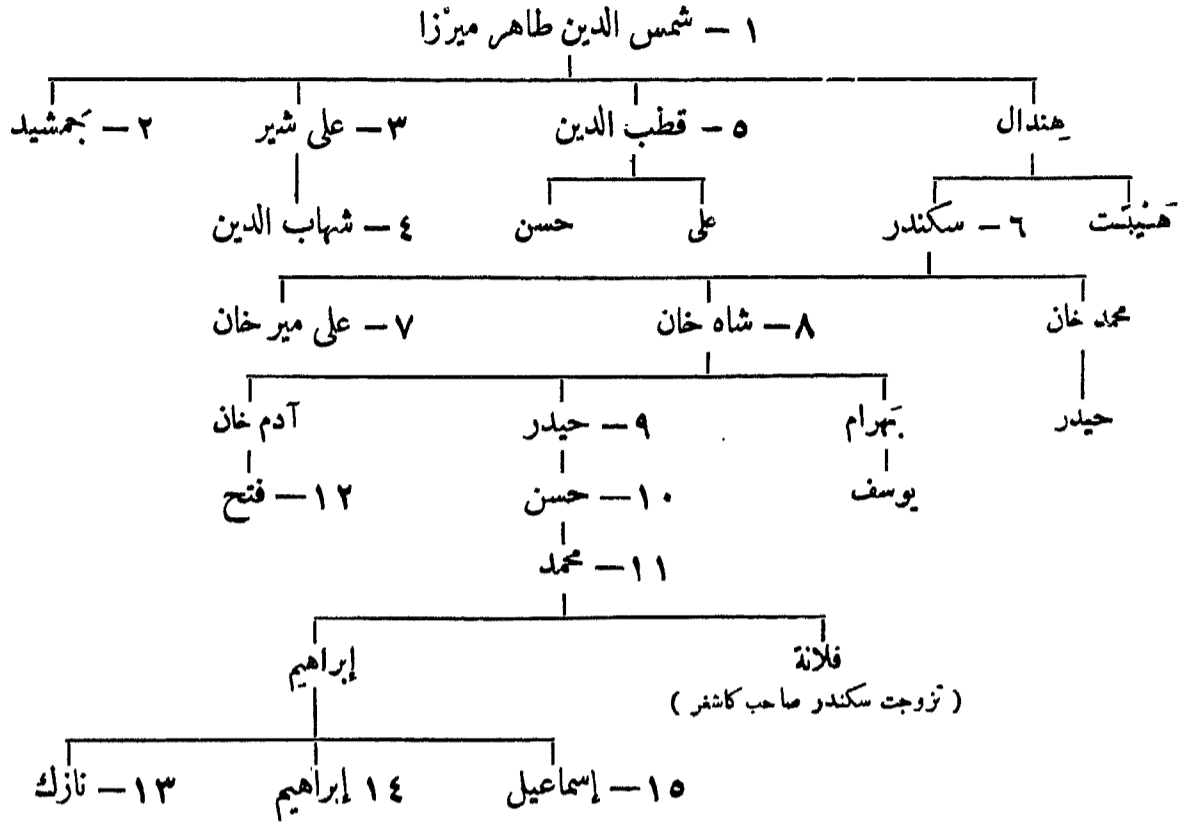

٢ - الدولة الثانية :

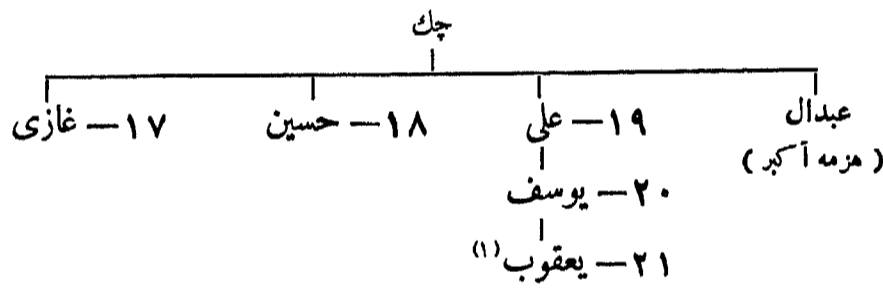

٢٧٠ - الفاروقيون ملوك خاندش

الحاضرة برهان پور (أسيرغر)

سنة ٧٧٢ هـ	١ - ملك راجه بن خان جهان ، (ولاه فيروز الثالث صاحب دهل)
٨٠١	٢ - نصر ^(٢) خان بن ملك راجه
٨٤١	٣ - ميران عادل خان [الأول] ، (اغتيل في ٨ ذي الحجة سنة ٨٤٤)
٨٤٤	٤ - ميران مبارك [الأول] ، (توفى في ١٢ رجب سنة ٨٦١)
٨٦١	٥ - عادل خان [الثاني] هايون ، (توفى في ١٤ ربيع الأول سنة ٩٠٦)
٩٠٦	٦ - داود خان
٩١٦	٧ - غزني
٩١٦	٨ - عادل خان [الثالث]

(١) بيلاط أكبر بدهل منذ سنة ٩٩٦

(٢) أنظر خليل آدم (ص ٤٨٦) . المترجم .

سنة ٩٢٦ هـ	٩ - ميران محمد شاه [الأول] (١) ، (توفي في ١٣ ذي القعدة سنة ٩٤٢)
٩٤٢ ذو القعدة	١٠ - ميران مبارك [الثاني] (٢) ، (توفي في ٦ جمادى الآخرة سنة ٩٧٤)
٩٧٤ جمادى الآخرة	١١ - ميران محمد شاه [الثاني]
٩٨٤	١٢ - راجه علي خان
١٠٠٥	١٣ - بهادر شاه
	عزله أكبر ١٠٠٨

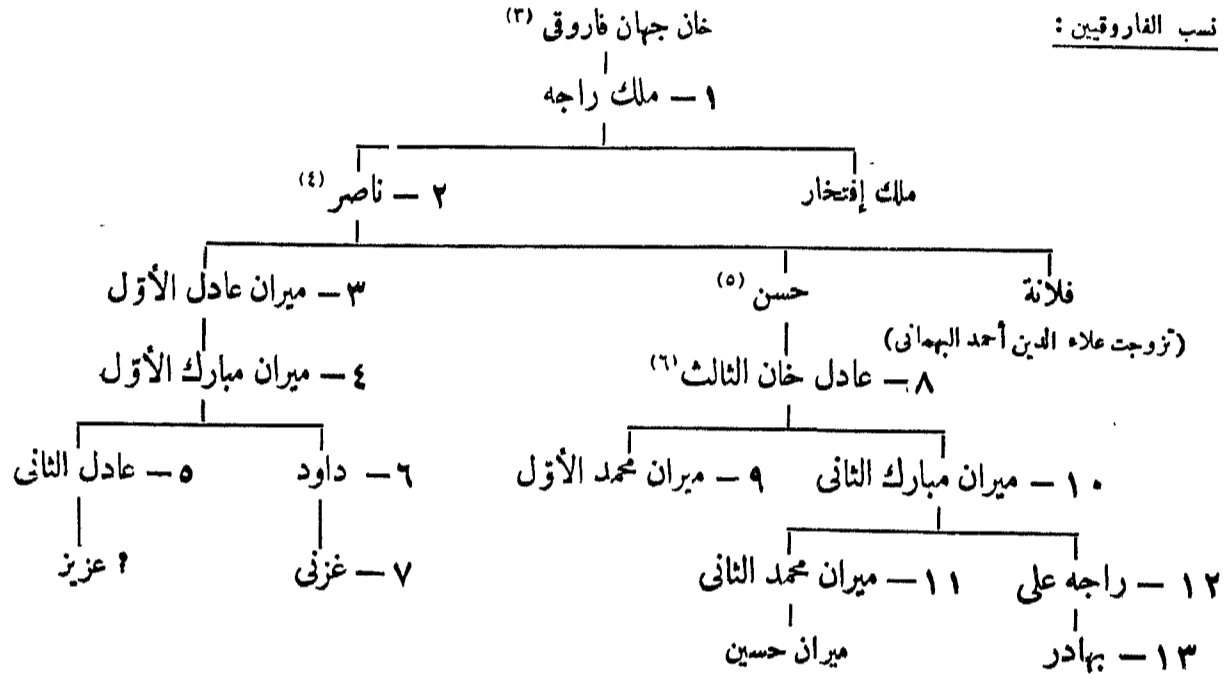

المراجع : دائرة المعارف الإسلامية (الطبعة الفرنسية)، مادة : (فاروقى) 'M.Longworth-Dames'
 Elliot: History of India.
 Justi : Iran. Namenbuch, p. 477.

٢٧١ - ملوك كجرات

(الخاصة أحمد آباد)

سنة ٧٩٣ هـ	١ - مظفر شاه [الأول] ظفر خان ، (أعلن استقلاله سنة ٨١٠)
٨١٤	٢ - أحمد شاه [الأول] بن تترخان ، (الخاصة أحمد آباد)
٨٤٦	٣ - محمد كريم شاه ، (دست له زوجه السم)
٨٥٥	٤ - قطب الدين أحمد [الثاني]
٨٦٣	٥ - داود شاه ، (حكم سبعة أيام)
٨٦٣	٦ - محمود شاه [الأول] بايقرا
٩١٧	٧ - مظفر شاه [الثاني] (٧)

- (١) ضمت مملكة كجرات سنة ٩٤٢/٩٤٣
 (٢) حامل أكبر منذ سنة ٩٧٠
 (٣) يدعى الانتساب إلى الخليفة عمر الفاروق .
 (٤) تزوج ابنة دلاور غورى صاحب مالوه .
 (٥) تزوج ابنة محمود الأول صاحب كجرات .
 (٦) تزوج ابنة مظفر الثاني صاحب كجرات .
 (٧) أرسل إلى قانسوة الغوى صاحب مصر يستعين به على البرتغاليين .

- ٨ - سكندر شاه ٢٣ ربيع الثاني سنة ٩٣٢ هـ
- ٩ - ناصر خان محمود [الثاني] ٦ شعبان ٩٣٢
- ١٠ - بهادر شاه (١) ٢٤ شوال ٩٣٢
- فتح مالوه شعبان ٩٣٧
- مزمو مايون ٩٤٢
- ١١ - ميران محمد [الأول] شاه فاروقى صاحب خاندش (٢) ٩٤٣
- ١٢ - محمود شاه [الثالث] بن لطيف ٩٤٤
- ١٣ - أحمد شاه ، (مدعى) ١٥ ربيع الأول ٩٦١
- محمد بن مظفر [الثاني] ، (منتصب) ٩٦٣
- ١٤ - مظفر شاه [الثالث] حبيب ، (استبدك بغيره فتنازك سنة ٩٨٠) ٥ شعبان ٩٦٩
- فتح أكبر البلاد ١٤ رجب ٩٨٠
- مظفر [الثالث] (للمرة الثانية) (خمسة أشهر) ٩٩١

نسب ملوك كجرات

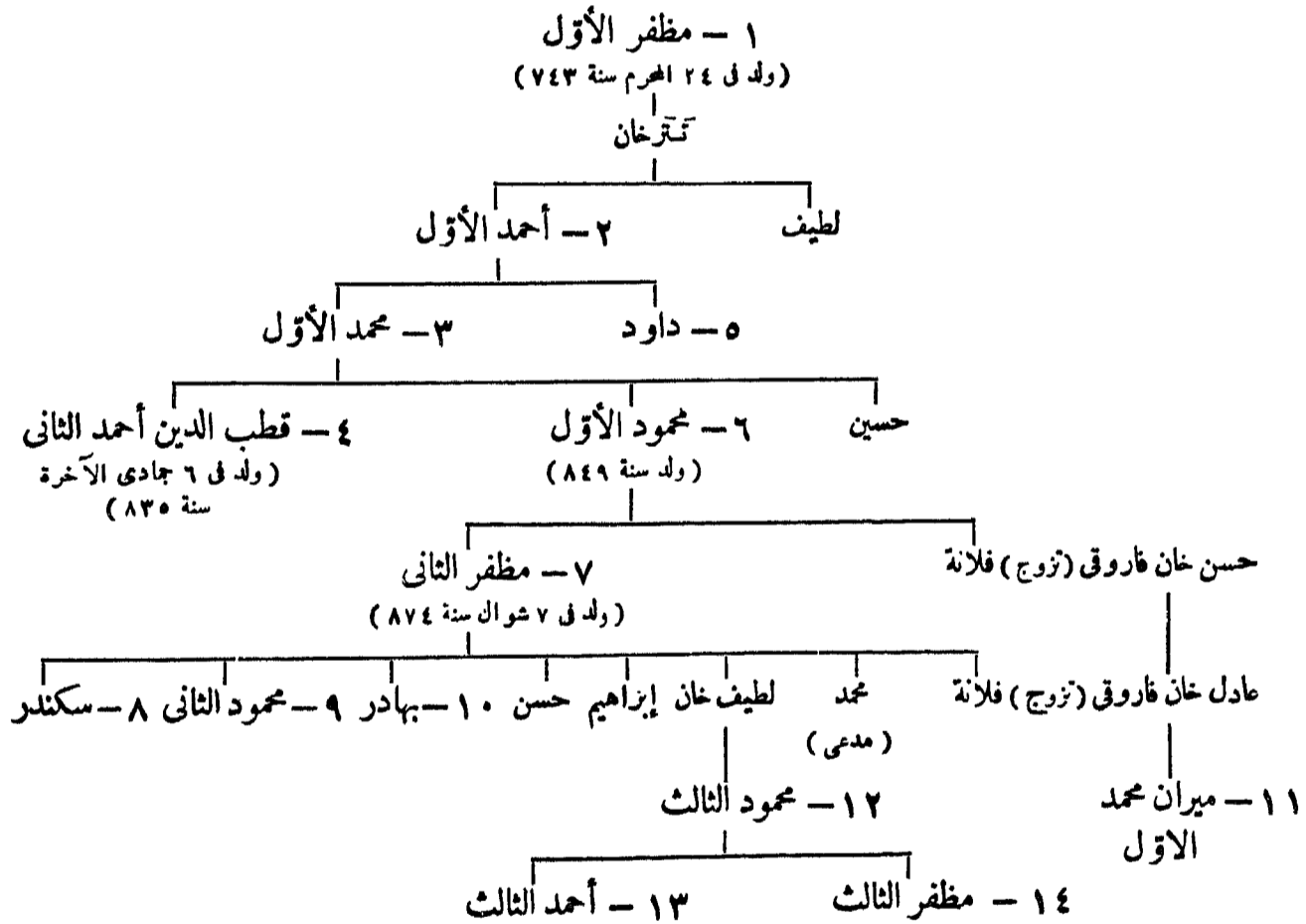

المراجع :

G. P. Taylor J.R.A.S. Bombay, 1902.
H. Nelson-Wright.Cat: Ind Mus. II, 221.
Justi : Iran.Namenbuch p. 476.

(٢) احتلاك دام سبعة أسابيع ، ورويه بمجموعة White-king
أنظر . Cat. de vente. III, N° 4496.

(١) تولى في ٣ رمضان سنة ٩٤٣ على ظهر سفينة برتغالية
امام ديو .

٢٧٢ - البهمنيون بالدكن

ملوك كبير كه (أحسن آباد ، ورنكل ، بيدر)

١	— حسن گانگو (غانقو) علاء الدين ظفرخان ، (توفى مستهل ربيع الأول سنة ٧٥٩)	٢٤ ربيع الثاني سنة ٧٤٨ هـ
٢	— محمد شاه [الأول]	٢ ربيع الأول ٧٥٩
٣	— مجاهد شاه ، (اغتاله عمه داود في ١٧ ذى الحجة سنة ٧٧٩)	شوال ٧٧٦
٤	— داود شاه ، (اغتيل في ٢٦ صفر سنة ٧٨٠)	٢١ المحرم ٧٨٠
٥	— محمد شاه [الثاني]	٢٦ صفر ٧٨٠
٦	— غياث الدين ، (سمت عيناه في ١٧ رمضان سنة ٧٩٩)	٢٧ رجب ٧٩٩
٧	— شمس الدين	رمضان ٧٩٩
٨	— تاج الدين فيروز شاه ، (توفى في ١٥ شوال سنة ٨٢٥)	٨٠٠
٩	— أحمد شاه [الأول] ^(١) ، (توفى في ١٨ رجب سنة ٨٣٨)	١٥ شوال ٨٢٥
١٠	— علاء الدين أحمد شاه [الثاني]	رجب ٨٣٨
١١	— علاء الدين همايون شاه ظالم ، (قتل في ٢٨ ذى القعدة سنة ٨٦٥)	٨٦٢
١٢	— نظام شاه ، (توفى في ١٣ ذى القعدة سنة ٨٦٧)	ذو القعدة ٨٦٥
١٣	— محمد شاه [الثالث]	ذو القعدة ٨٦٧
١٤	— محمود شاه [الثاني] ^(٢) ، (توفى في ٤ ذى الحجة سنة ٩٢٣)	صفر ٨٨٧
١٥	— أحمد شاه [الثالث]	٩٢٤ المحرم
١٦	— علاء الدين شاه	٩٢٧
١٧	— ولي الله شاه	٩٢٩
١٨	— كلیم الله شاه	٩٣٢
	انقسمت الدولة	٩٣٣

المراجع :

دائرة المعارف الإسلامية (الطبعة الفرنسية) ، مادة : (بهمنيون) .

St. Lane-Poole : Muhammadan Dynasties. 316-319.

St. Lane-Poole : Catalogne of Coins Br. M. Muhammadan States, LXII.

Justi : Iranisches Namenbuch, 470.

J. S. King : History of the Bahmani Dynasty.

J. Gibbs : Gold and Silver Coins of the Bahmani Dynasty. Num. Chron. 188I.

T. W. Haig : Some Notes on the Bahmani Dynasty J.RAS Bengal LXXIII.

(١) نقل المحاضرة الى أحمد آباد بيدر سنة ٨٣٦

(٢) أسس وزيره القوي قاسم برید دولة جديدة في بيدر ،

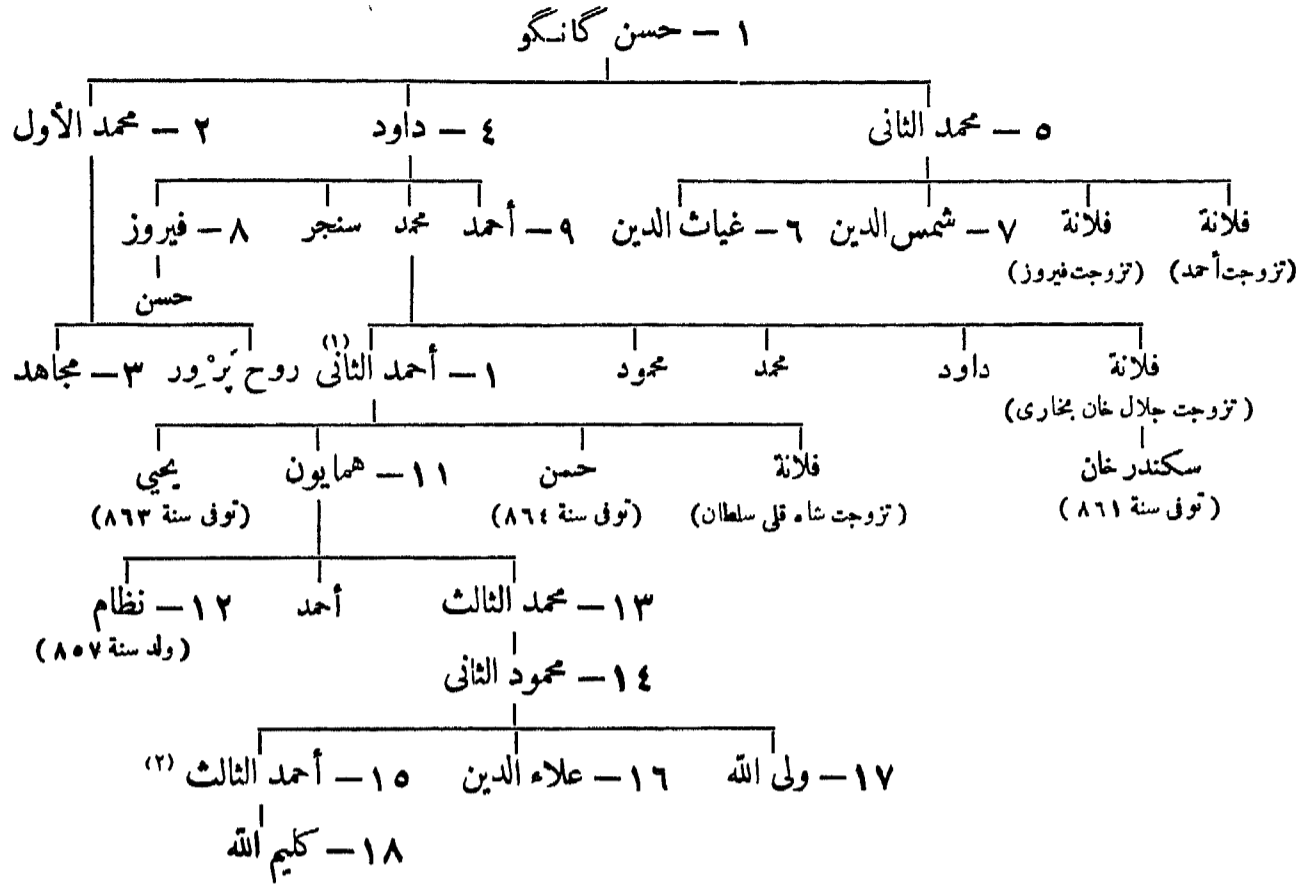

٢٧٣ - ملوک الطوائف بالدکن

(برار والحاضرة : إليچور وکُل)

(١) بنو عماد شاه :

٨٩٠	سنة	١ - فتح الله عماد الملك (٣)
٩١٠		٢ - علاء الدين بن فتح الله (٤)
٩٣٦		٣ - دريا بن علاء الدين (٥)
٩٦٨	حول	٤ - برهان بن دريا ، (سجنه توفال سنة ٩٧٦) (٦)
٩٧٦		٥ - توفال خان ، (مقتصب)

استولى مرتضى نظام شاه على البلاد ، قتل برهان بن توفال في السجن سنة ٩٨٠

(ب) بنو نظام شاه (أحمد نگر) :

٨٩٦		١ - أحمد [الأول] بن نظام الملك البحري (٧)
٩١٤		٢ - برهان [الأول]
٩٦١		٣ - حسين (٨)
٩٧٢	ذو القعدة	٤ - مرتضى [الأول] ، (قتل في رجب سنة ٩٩٦)

(١) تزوج ابنه ناصر خان صاحب خاندش .
 (٢) تزوج سني بنت يوسف عادل شاه .
 (٣) حاکم برار من قبل محمود الثاني البهماني .
 (٤) تزوج خديجة بنت يوسف عادل شاه وتزوجت إبنته ربيعة إبراهيم الأول عادل شاه .
 (٥) وزيره توفال خان .
 (٦) تزوجت أخته بيبي دولت حسين نظام شاه .
 (٧) ابن وزير محمد الثاني البهماني . أسس أحمد آباد سنة ٩٠٠ .
 (٨) في سنة ٩٧٢ حالف نظام وعادل وقطب وبربد ضد فيجيانجار ، توفي في ٧ ذي القعدة سنة ٩٧٢

- ٥ - ميران حسين بن مرتضى ، (قتل في ١١ جمادى الأولى سنة ٩٩٧) رجب سنة ٩٩٦ هـ
- ٦ - اسماعيل بن برهان ، (عزله أبوه في ١٣ رجب سنة ٩٩٩) جمادى الأولى ٩٩٧
- ٧ - برهان [الثاني] بن حسين بن برهان ، (توفي في ١٨ شعبان سنة ١٠٠٣) ١٣ رجب ٩٩٦
- ٨ - إبراهيم بن برهان [الثاني] شعبان ١٠٠٣
- ٩ - أحمد [الثاني] المحرم ١٠٠٤
- ١٠ - بهادر بن إبراهيم ، (خضع لأكبر خان سنة ١٠٠٤) ١٠٠٤
- ١١ - مرتضى [الثاني] ^(١١) ، (توفي سنة ١٠٣٨) ١٠٠٧
- فتح أكبر البلاد وأصبح حسين بن مرتضى حاكماً إسمياً المحرم ١٠٠٩
- أنظر نظام حيدر آباد

(ج) بنو بريد شاه (بيدر) :

- ١ - قاسم [الأول] بريد ^(٢) ٨٩٧
- ٢ - أمير [الأول] بن قاسم ٩١٠
- ٣ - علي بن أمير ^(٣) ٩٤٥
- ٤ - إبراهيم بن علي ٩٩٠
- ٥ - قاسم [الثاني] بن علي ٩٩٧
- ٦ - ميرزا علي بن قاسم ١٠٠٠
- ٧ - أمير [الثاني] ١٠١٨ حول

(د) بنو عادل شاه (بيجاپور) :

- ١ - يوسف عادل شاه ٨٩٥
- ٢ - اسماعيل بن يوسف ، (توفي في ١٦ صفر سنة ٩٤١) ٩١٦
- ٣ - متلو بن اسماعيل ٩٤١ صفر ٢٦
- ٤ - إبراهيم [الأول] بن اسماعيل ٩٤١
- ٥ - علي [الأول] بن إبراهيم ^(٤) ٩٦٥
- ٦ - إبراهيم [الثاني] بن طهماسب بن إبراهيم ٩٨٨ صفر
- ٧ - محمد بن إبراهيم ^(٥) ١٠٣٥
- ٨ - علي [الثاني] بن محمد ١٠٧٠
- ٩ - سكندر بن علي ، (عزله سنة ١٠٩٧ وتوفي سنة ١١٠٠) ١٠٨٣
- استولى أوردك زيب على بيجا پور ١٠٩٧

(هـ) بنو قطب شاه (كلكنده وتلكانه) :

- ١ - سلطان قلى قطب الملك ، (قتل في ٢٠ جمادى الآخرة سنة ٩٤٠) ٩١٨
- ٢ - جمشيد بن سلطان قلى ٩٤٠ جمادى الآخرة
- ٣ - سُبْحان قلى بن جمشيد ٩٥٧

(٤) قتل غيلة في ٢٣ صفر سنة ٩٨٨ وظلت أرملة جاند بيبي وصيه على خليفته حتى كبر .
(٥) أصبح عامل الامبراطور شاه جهان في سنة ١٠٤٤

(١١) ظل يحكم حكماً اسمياً حتى سنة ١٠١٥ ولكن السلطان أكبر ولى عامله ملك أمير على مدينة أحمد نكر سنة ١٠٠٧
(٢) وزير محمودة الثاني الهنمي
(٣) تزوج بانى بيبي بنت إبراهيم الأول عادل شاه .

- ٤ - إبراهيم بن سلطان قلي، (تولى في ٢١ ربيع الثاني سنة ٩٨٩) ١٢ رجب سنة ٩٥٧ هـ
- ٥ - محمد قلي بن إبراهيم^(١) ربيع الثاني ٩٨٩
- ٦ - عبد الله بن محمد بن إبراهيم، (اعتزك سنة ١٠٨٣) ذو القعدة ١٠٢٠
- ٧ - أبو الحسن بن عبد الله، (الشاعر) ١٠٨٣
- فتح أورنگ زيب البلاد ٢٤ ذي القعدة ١٠٩٨

(أنساب ملوك الطوائف بالديكن)

بنو نظام الملك :

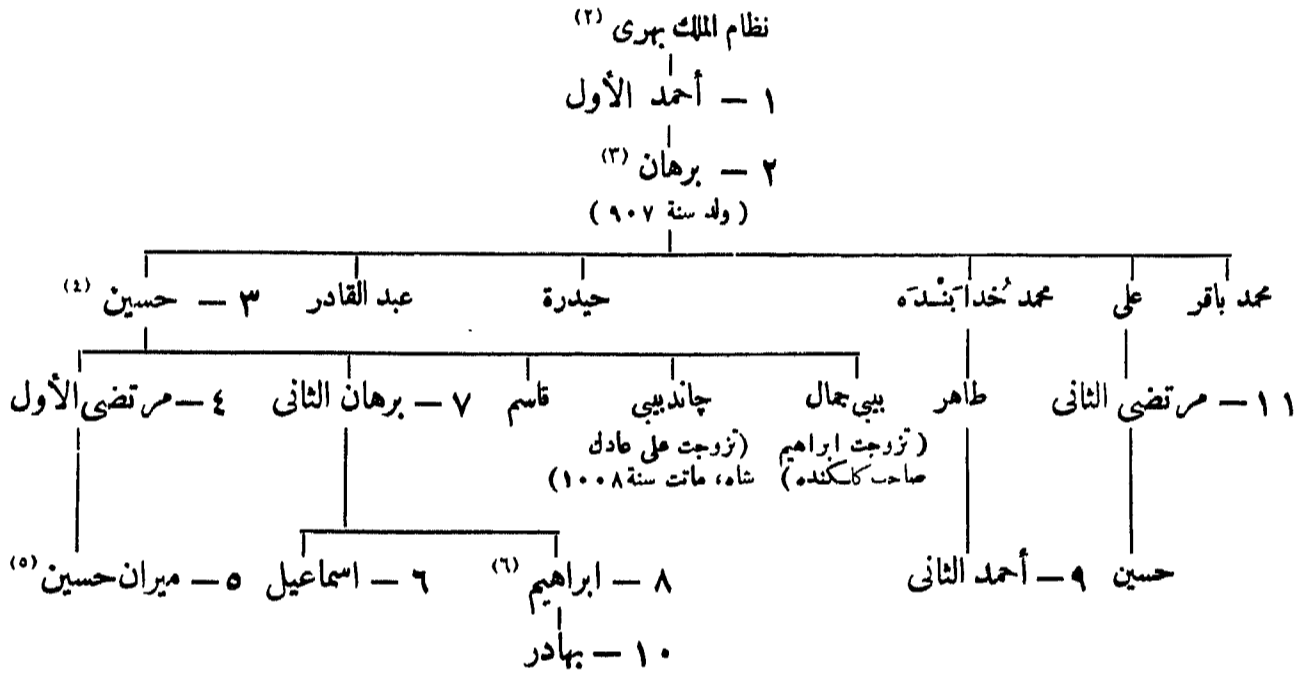

(٤) تزوج بيبي دولت بنت داريا، أميرة برار،
(٥) تزوج خديجة بنت يوسف صاحب بيجاپور .
(٦) تزوج ابنة ابراهيم قطب شاه .

(١) مؤسس حيدر آباد، تولى في ١٧ ذي القعدة سنة ١٠٢٠
(٢) برهمي من مدينة بلجيانسکر اشتهق الاسلام وتولى سنة ٨٩١
(٣) تزوج مهتم أميرة بيجاپور .

بنو عادل شاه :

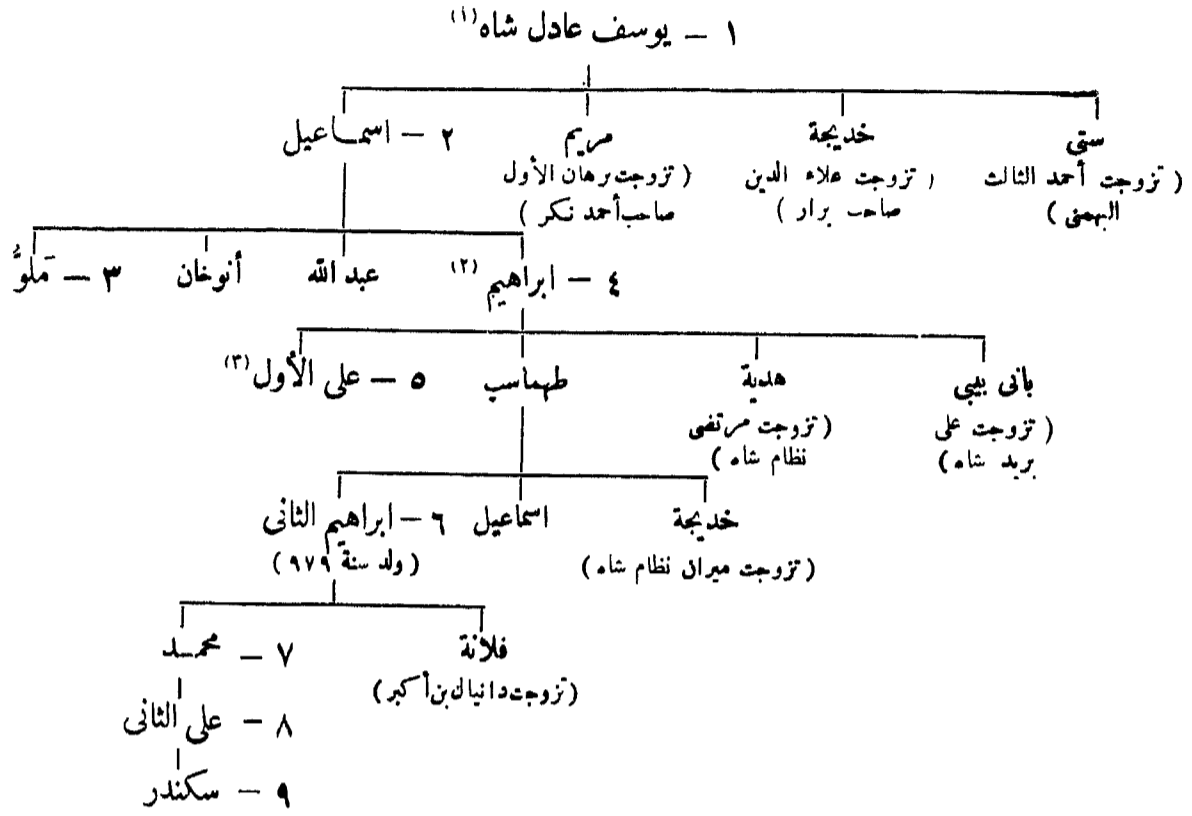

بنو قطب شاه :

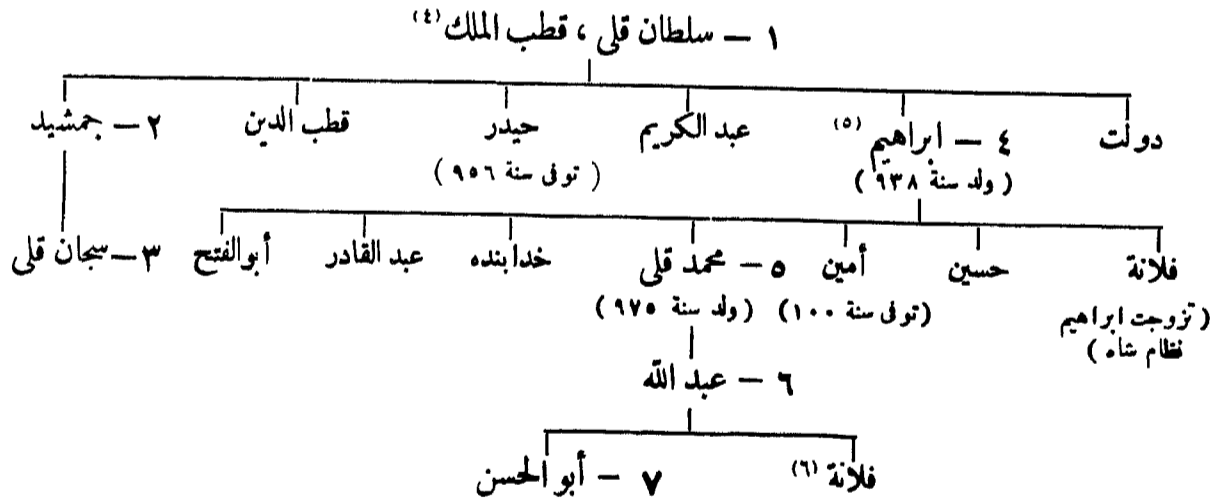

المراجع :

دائرة المعارف الإسلامية (الطبعة الفرنسية) ، مادة : (دكن) " T. W. Haig "

Justi : Iranisches Namenbuch p. 470-471.

(٤) من رجال محمد الثالث البهمي ، تولى سنة ٨٩٩

(٥) تزوج بيبي جمال بنت حسين نظام شاه .

(٦) زوجت محمد أكبر بن أورنگ زيب .

(١) يدعى أنه ابن مراد الثاني السلطان الممالي .

(٢) تزوج ربيعة بنت علاء الدين محمد شاه سنة ٩٥٠

(٣) تزوج چاند بيبي بنت حسين نظام شاه .

٢٧٤ - أباطرة المغول

- ١ ∆ • - بابر، (١) ظهير الدين (٢) (توفى في ٦ جمادى الأولى سنة ٩٣٧) ١٥ شعبان سنة ٩٣٢ هـ
- ٢ ∆ • - همايون، ناصر الدين، (للمرة الأولى حتى ١٠ المحرم سنة ٩٤٧) (٣) ٩ جمادى الأولى ٩٣٧
- ميرزا سليمان حوك ٩٤٠
- كامران بن بابر (٤) حوك ٩٥٠
- حكم بنى سور الأفغانين ٩٤٧-٩٦٢
- همايون، (للمرة الثانية) رمضان ٩٦٢
- ٣ • - أكبر، جلال الدين أبو الفتح، محمد، (توفى في ١٣ جمادى الآخرة سنة ١٠١٤) ٢ ربيع الثاني ٩٦٣ (٥)
- ٤ ∆ • - جهانكير، نور الدين بادشاه (سلطان سليم) ٢٠ جمادى الآخرة ١٠١٤
- تاور بختش، (هزك في ٢ جمادى الأولى سنة ١٠٣٧) صفر ١٠٣٧
- ٥ ∆ • - شاه جهان، شهاب الدين (سلطان خرم) ، (عزك في ١٧ رمضان سنة ١٠٦٨) ١٨ جمادى الآخرة ١٠٣٧
- مراد بختش (كجرات) ربيع الأول ١٠٦٨
- (قبض عليه في ٤ شواك سنة ١٠٦٨)
- شاه شجاع (بنفالة) ربيع الأول ١٠٦٨
- (قبض عليه في رمضان سنة ١٠٧٠)
- ٦ • - أورانك زيب عالمكير، محي الدين مستهل ذى القعدة ١٠٦٨
- أعظم شاه، (توفى في ١٨ ربيع الأول سنة ١١١٩) ١٠ ذى الحجة ١١١٨
- كام بختش (بالدكن) (توفى في ذى الحجة سنة ١١١٩) المحرم ١١١٩
- ٧ • - شاه عالم [الأول] بهادر شاه [الأول]، قطب الدين ٢٤ المحرم ١١١٩ (٦)
- عظيم الشأن، (توفى في صفر سنة ١١٢٤) ٢١ المحرم ١٢٢٤
- ٨ • - جهاندار معز الدين أبو الفتح، (عزك في ١٦ ربيع الأول سنة ١٢٢٤) ١٤ ربيع الأول ١١٢٤
- ٩ • - فرخ سير، (عزك في ٨ ربيع الثاني سنة ١١٣١) ٢٣ ذى الحجة ١١٢٤
- ١٠ • - رفيع الدرجات، شمس الدين ٩ ربيع الثاني ١١٣١
- ١١ • - شاه جهان [الثاني]، (رفيع الدولة) ٢٠ رجب ١١٣١
- نيكو سير محمد ١١٣١-١١٣٢
- إبراهيم، (هزم في ١٨ المحرم سنة ١١٣٣) ٩ ذى الحجة ١١٣٢
- ١٢ • - محمد ناصر الدين روشن أختر (٧) ١٥ ذى القعدة ١١٣١
- غوا نادر شاه البلاد ١١٥٢
- ١٣ • - أحمد بهادر، (٨) (عزك في ١١ شعبان سنة ١١٦٧ ثم مملت هينام) ٢ جمادى الأولى ١١٦١
- ١٤ • - عالمكير [الثاني] عزيز الدين، (قتل غيلة في ٨ ربيع الثاني سنة ١١٧٣) ١١ شعبان ١١٦٧
- شاه جهان [الثالث] ٢٠ ربيع الثاني ١١٧٣
- (عزك في ٢٩ صفر ١١٧٤)

(٥) هذا التاريخ بدء تقويم إلامى (وهو تقويم شمسى) الذى يبتدىء من سنة ٩٩٢ (السنة القمرية الثلاثين من حكم أكبر).
 (٦) يقال إن تاريخ البيعة الرسمية هو ١٨ ذى الحجة سنة ١١١٨
 (٧) آخر الأباطرة المستقلين .
 (٨) كان الوزير صفدر كنگ نواب أود و عماد الملك غازى الدين خان الحكام الحقيقيين .

(١) بفضل R. B. Whitehead أن يكتب هذا الاسم بضم الباء.
 أنظر : Catalogue Lahore Museum, vol. II, p. 3.
 (٢) انتصر على إبراهيم الثانى لودى فى معركة بانبيات فى ٧ رجب سنة ٩٣٢
 (٣) هزمه شيرشاه سورى بن اسماعيل هند مدينة قنوج .
 (٤) كان هذان المدعيان يباشران سلطتهما خارج حدود الهند بإفغانستان (بدخشان) وقندوز .

- ١٥ - شاه عالم [الثاني] ، جلال الدين علي جوهر جمادى الأولى سنة ١١٧٣ هـ
 - بيدار بخت ، (عزك في ٨ المحرم سنة ١٢٠٣) . ٢٧ ذى القعدة ١٢٠٢
 - ١٦ - محمد أكبر [الثاني] ، معين الدين أبو نصر رمضان ١٢٢١
 - ١٧ - بهادر شاه [الثاني] ، سراج الدين أبو المظفر ، (عزك في ١٣ شعبان سنة ١٢٧٤) ٢٨ جمادى الآخرة ١٢٥٣
- المراجع :

Elliot and Dawson : Histo. of India
 Th. W. Beale : Biographical Dictionary, 2 éd. par H. G. Keene,
 London 1894.
 C. P. Taylor. J.R.A.S. Bengal, Num. Suppl. VII.1907.
 Justi; Iranisches Namenbuch 473-5.
 دائرة المعارف الإسلامية (الطبعة الفرنسية) مادة : (مغل) «T. W. Haig» وبار
 «Cl. Huart» وهمايون وأكبر وجهانكير وشاه عالم وشاه جهان (H. Beveridge)

٢٧٥ (١) - ولاية المغول العظام^(١) بينغالة

سنة ٩٨٤ هـ	منعم خان
٩٨٤	خان جهان ، حسين ^(٢) قلى بك
٩٨٦	مظفر خان
٩٨٨	راجه تدره مل
٩٨٩	خان أعظم
٩٩١	شاهباز خان
٩٩٦	راجه مان سنغ
١٠١٥	قطب الدين
١٠١٦	جهانكير قلى
١٠١٨	إسلام خان
١٠٢٣	قاسم خان
١٠٢٨	ابراهيم خان
١٠٣٢	شاه جهان
١٠٣٥	خانازاد
١٠٣٦	مكرم خان
١٠٣٨	فدائي خان
١٠٣٨	قاسم خان جبين
١٠٤٣	أعظم خان
١٠٥٠	سلطان شجاع
١٠٧٠	مير جله
١٠٧٤	شاهيسته خان
١٠٨٧	فدائي خان
١٠٨٨	سلطان محمد أعظم

(١) تنمة سلاطين بنغالة

(٢) ولاء أكبر خان و انتصر على داود بن سليمان ، توفى بتانده سنة ٩٨٦

سنة ١٠٩١ هـ	شايبته خان
١١٠٠	إبراهيم خان
١١٠٨	ميرزا عظيم الشان

٢٧٥ (ب) - نواب بنغالة وبهار وأوريسه

١١١٦	مرشد قُلى جعفر خان ، صوبدار ^(١)
١١٣٨	شجاع الدين ، (صهر السابق)
١١٥١	١٣ ذى الحجة	سرفراز خان بن شجاع الدين
١١٥٣	١٣ صفر	ميرزا محمد على ، الله وردى خان ، مهابت جَنگك ^(٢)
١١٦٩	ميرزا محمود سراج الدولة بن هيبت جنكك (زين الدين أحمد) بن حاجسى أحمد
١١٧٠	جعفر على خان ، (عزل سنة ١١٧٤)
١١٧٤	قاسم على ، (صهر السابق) ^(٣)
	جع ر على ، (للمرة الثانية) (توفى فى ١٤ شعبان سنة ١١٧٨) المحرم ١١٧٧
١١٧٨	مير پولوارى بن جعفر على ، نجم الدولة ، (توفى فى ذى القعدة سنة ١١٧٩)
	وهب ولاية بنغالة للشركة .
١١٧٩	سيف الدولة نجابست على خان بن جعفر على ، (توفى فى ٨ ذى القعدة سنة ١١٨٣)
١١٨٣	مبارك الدولة ، (توفى سنة ١١٨٦)
١١٨٦	ناصر الملك وزير الدولة بن مبارك ، (توفى سنة ١١٨٩)
١١٨٩	سيد زين الدين على بن ناصر الملك .
١٢٢٥	سيد أحمد على بن ناصر الملك .
١٢٣٩	هايون جاه .
١٢٧٤	منصور على خان ، نَصرت جَنگك .

المراجع :

Beale : Oriental Biographical Dictionary. p. 188.

٢٧٦ - بنو ميرزا ناصر بأوذ

(نواب ووزراء وملوك)

(الحاضرة لكهنو)

سنة ١١٣٣ هـ	١ - محمد أمين سعادت خان بن ميرزا ناصر ، برهان الملك ^(٤)
١١٥٢	المحرم	٢ - أبو منصور خان ، صفدر جَنگك ، (توفى فى ١٧ ذى الحجة سنة ١١٦٧)
١١٦٧	ذو الحجة	٣ - شجاع الدولة بن صَفدر جَنگك .
١١٨٩	٤ - أَصَف الدولة بن شجاع الدولة ^(٥)
١٢١٢	ربيع الأول	٥ - وزير على ، (متبى السابق) ^(٦)

(١) برهمى الأب ، مؤسس مرشد آباد .
 (٢) منتصب توفى فى ٩ رجب سنة ١١٦٩
 (٣) عزل فى ٢٢ المحرم سنة ١١٧٧ ، توفى سنة ١١٩١
 (٤) ولاء الامبراطور محمد صوبادار صاحب أوذ سنة ١١٣٣ ،
 توفى فى ٩ ذى الحجة سنة ١١٥٢
 (٥) صاحب بنارس وفازى پور من ١١٦٧ - ١١٨٩ ، توفى
 فى ٢٨ ربيع الأول سنة ١٢١٢
 (٦) عزله المير جون شور حاكم كلكتا ، توفى بالسجن سنة ١٢٣٢

- ٦ - سعادت علي بن أصف الدولة، (توفي في ٢٢ رجب سنة ١٢٢٩). . . . سنة ١٢١٣ هـ
 - ٧ - غازي الدين حيدر بن سعادت، (توفي في ٢٨ ربيع الأول سنة ١٢٤٣). . . . ١٢٢٩ رجب ٢٢
 - ٨ - ناصر الدين حيدر سليمان جاه بن غازي الدين (٢). . . . ١٢٤٣ ربيع الأول
 - ٩ - معين الدين محمد علي بن سعادت، (توفي في ٥ ربيع الثاني سنة ١٢٥٨). . . . ١٢٥٣ ربيع الثاني ٣
 - ١٠ - أمجد علي ثريا جاه، (توفي في ٢٦ صفر سنة ١٢٦٣). . . . ١٢٥٨ ربيع الثاني ٥
 - ١١ - واجد علي بن أمجد، (خله الانجيز في جمادى الآخرة سنة ١٢٧٢). . . . ٩١٦ صفر ٢٦
- برجيس قدر بن واجد، (تأثر). . . . ذوالقعدة ١٢٧٣

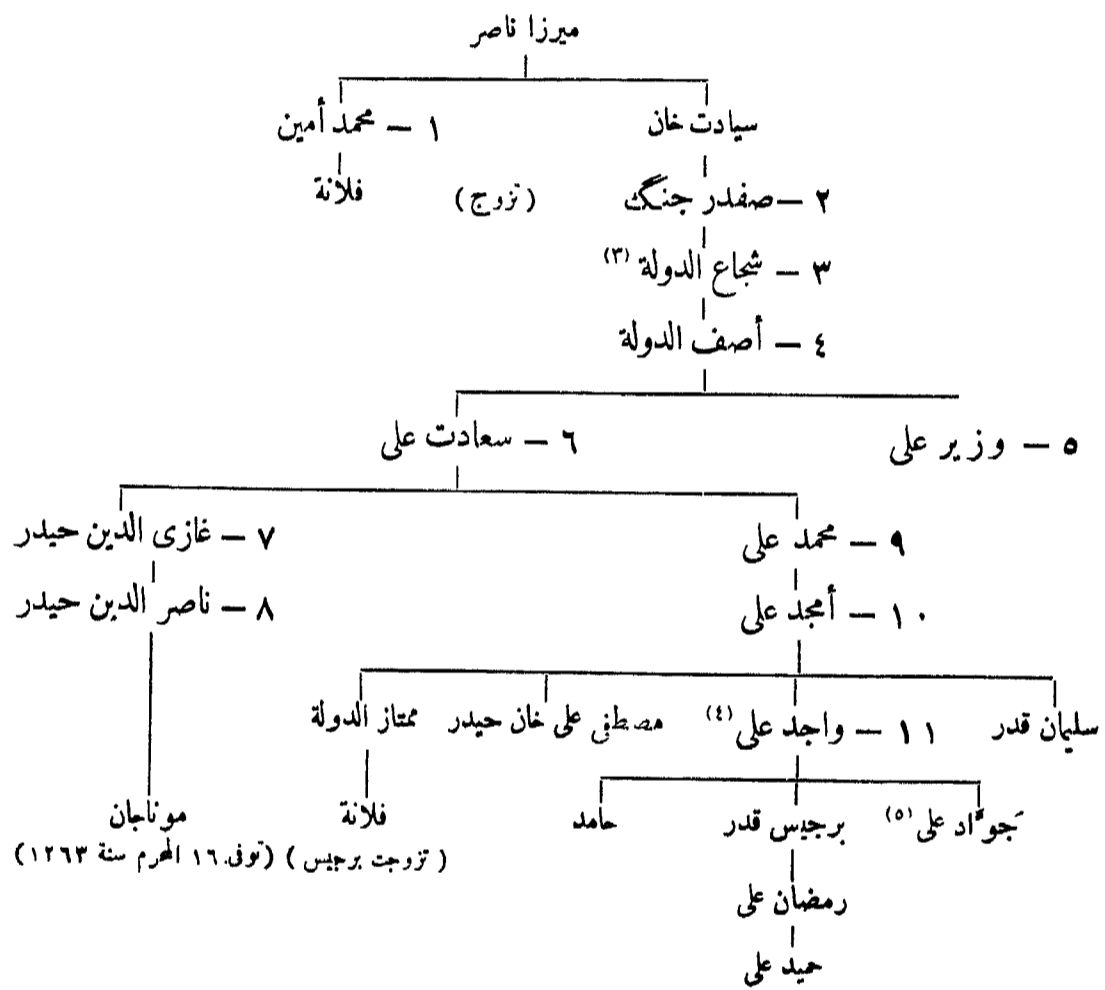

المراجع :

G. P. Taylor : The Coins of The kings of awadh .J. A. S. Bengal, 1912. p. 249.

(٤) تزوج حضرت محل مشوق بيك أم برجيس
(٥) توفي بالبحر سنة ١٨٥٨ م

(١) ابتداء من مستهل المحرم سنة ١٢٣٥
(٢) دس له السم في ٣ ربيع الثاني سنة ١٢٥٣
(٣) تزوج باهو بيك أم أصف .

٢٧٧ - نظام حيدر اباد

سنة ١٠٠٩ هـ	ملك عنبر الحبشى ^(١) ، (أول وال من قبل أكبر وجهانكير)
١٠٣٥	فتح خان بن ملك عنبر، (حارب مرتضى الثاني)
	حسين بن مرتضى، (حاكم إسمي، أنظر ملوك الطوائف بالدكن)
	فتح خان، (هزله شاه جهان)
—	قلج خان، صدر الصدور، (توفي سنة ١٠٩٨)
١٠٩٨	غازي الدين [الأول] فيروز جنجك، (توفي سنة ١١٢٢)
١١٢٢	١ - نظام الملك أصف جاه (چين قلج خان) بن غازي الدين [الأول] ^(٢)
١١٦١ جمادى الآخرة	٢ - ناصر جنجك، مير أحمد بن نظام الملك، (قتل في ١٧ المحرم سنة ١١٦٤)
١١٦٤ المحرم	٣ - مظفر جنجك هدايت، محي الدين، (قتل في ١٧ ربيع الأول سنة ١١٦٤)
١١٦٤ ربيع الأول	٤ - صلابت جنجك بن نظام الملك ^(٣)
١١٧٥ ذو الحجة	٥ - نظام علي بن نظام الملك، (توفي في ١٦ ربيع الثاني سنة ١٢١٧)
	تودة على جاه
١٢١١ ربيع الأول	٦ - سكندر جاه بن نظام علي، (توفي في ١٩ ذى القعدة سنة ١٢٤٤)
١٢٤٤ ذو القعدة	٧ - قمر خنده علي خان بن سكندر، ناصر الدولة، (توفي في ١٥ رمضان سنة ١٢٧٣) ^(٤)
١٢٧٣ رمضان	٨ - محبوب علي بن فرخنده علي، أفضل الدولة، (توفي في ١٥ ذى القعدة سنة ١٢٨٥)
١٢٨٥ ذو القعدة	٩ - محبوب علي [الثاني] بن أفضل الدولة

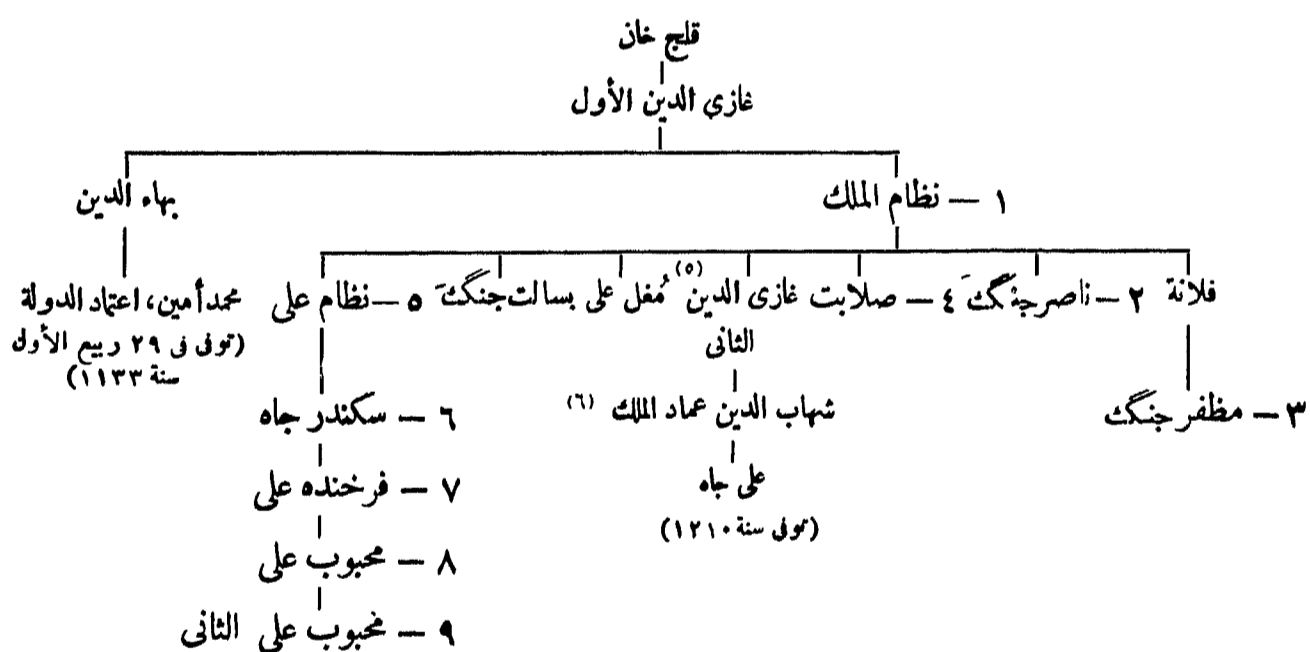

المراجع :

Beale: Oriental Biographical Dictionary London 1894, 302

(٤) وزيره مير تراب علي سالار جنك شجاع الدولة مختار الملك منذ سنة ١٢٦٩، توفي مستهل ربيع الثاني سنة ١٣٠٠، ١٣٠٥، أثره المعارف الاسلامية .
(٥) توفي بدهلي في ٧ ذى الحجة سنة ١١٦٥
(٦) أو غازي الدين الثالث، قتل طالمكير الثاني في ٨ ربيع الثاني سنة ١١٧٣، توفي سنة ١١٩٥ أو ١٢١٥

(١) انظر Elliot : Hist of India, vol. VI, p. 104
الترجم .
(٢) أول ملك مستقل بمحيدر آباد، توفي في جمادى الآخرة سنة ١١٦١
(٣) تحت وصاية الفرنسيين، عزل في ٤ ذى الحجة سنة ١١٧٥
قتله نظام علي في ٢٠ ربيع الأول سنة ١١٧٧

٢٧٨ - أمراء أفغانستان

(١) بنو دران أو عبدلي :

- ١ - أحمد شاه در دران، (حامل نادر شاه) سنة ١١٦٠ هـ
- الاستيلاء على لاهور والمثلان سنة ١١٦٢ ومشم سنة ١١٦٧
- ودمل سنة ١١٧٠ ، الحرب بالهند سنة ١١٧٤
- ٢٥ - تيمور شاه^(١) ١١٨٧
- ٣ - زمان شاه ١٢٠٧
- ٤ - شجاع الملك (شاه شجاع) ، (للمرة الأولى) ١٢١٦
- ٥ - محمود شاه ١٢١٦
- شجاع ، (للمرة الثانية) ١٢١٨
- محمود ، (للمرة الثانية) (بهراة من ١٢٣٣ إلى ١٢٤٥) ١٢٢٤
- علي شاه (كابل) ١٢٣٣
- أيوب شاه (بشاور وكشمير) ١٢٣٣
- كاهران (هراة) ، (حاصره الفرس من سنة ١٢٣٥ إلى ١٢٥٥) ١٢٤٥
- (وبقى حتى سنة ١٢٥٨)^(٢)
- شجاع ، (للمرة الثالثة) ١٢٥٥
- فتح جنگك ، (ظل بكابل بضمة أسابيع ، هزم سنة ١٢٥٨) ١٢٥٨

(ب) بارك زئي :

- ١ - دوست مجد ، (توفي في ٢١ ذي الحجة سنة ١٢٧٩) ١٢٤٢
- الاستيلاء على هراة ١٢٨٠
- السيادة الفارسية من ١٢٥٨ إلى ١٢٨٠
- شجاع ، (للمرة الثالثة) ١٢٥٥ - ١٢٥٨
- ٢ - شير علي^(٣) مستهل المحرم ١٢٨٠
- أفضل (بلخ) ١٢٨٤ - ١٢٨١
- أعظم (بكابل) ١٢٨٤ - ١٢٨١
- ٣ - مجد يعقوب خان (ولي ستة أشهر ، كان أيوب عامله على هراة)^(٤) ١٢٩٦
- ٤ - عبد الرحمن ١٢٩٦ - ١٢٩٧
- أيوب ، (نائر بهراة) ١٢٩٧
- ولي شير علي ، (بقندهار)^(٥) ١٢٩٧
- ٥ - حبيب الله^(٦) ١٣١٩ جمادى الآخرة
- تجديد المعاهدة مع إنجلترا ١٣٢٣ المحرم
- ٦ - أمان الله خان ، (ولد في مستهل ذي الحجة سنة ١٣٠٩) ١٣٣٧ جمادى الأولى

(٤) ابنه يعقوب بهراة من ١٢٨٠ - ١٢٨٣ ، وابن ابراهيم من ١٢٨٤ - ١٢٨٧
(٥) أنظر Contr. I, N° 163
(٦) ولد في ٢٥ ربيع الثاني سنة ١٢٨٩ ، اغتيل عند جلال آباد في ١٨ جمادى الأولى سنة ١٣٣٧

(١) حاكم لاهور منذ سنة ١١٧٠ (نقوده المصروبة بلاهور ترجع إلى ١١٧٠ أولى سنى حكمه)
(٢) اغتيل سنة ١٢٥٨
(٣) هناك نقود ضربت باسمه بهراة من سنة ١٢٩٧ إلى ١٢٩٨
(٤) رغم أنه كان بالنسبة إلى ذلك أنظر : Contr. I, N° 162

المراجع :

Sultan Muhammed Khan :Life of Abdur-Rahman, London, 1900
 O. Mann : Quellenstudien zur Gesch. des Ahmad schâh Durrani
 Z D M G L 11,79-118, 161-186, 323-359.
 Chas. J. Rodgers: The Coins of Ahmad Scâh Abdalli J. R. A. S.
 Bengal L IV. 1 (1885) p. 67.
 Chas. J. Rodgers: Catalogue of the Coins in the Gov. Mus.
 Lahore, 1891, 115-120.
 L. White-king: History and Coinage of the Barakzai Dynasty,
 Num. Chr. XIV, 1896, 277-344.
 Longworth-Dames : The Coins of the Durrani Num. Chron. VIII,
 1888 p. 325-363, XIV, p. 363.
 M. Longworth-Dames (أفغانستان) : مادة: (الطبعة الفرنسية)

(أ) بنو دُرَّان :

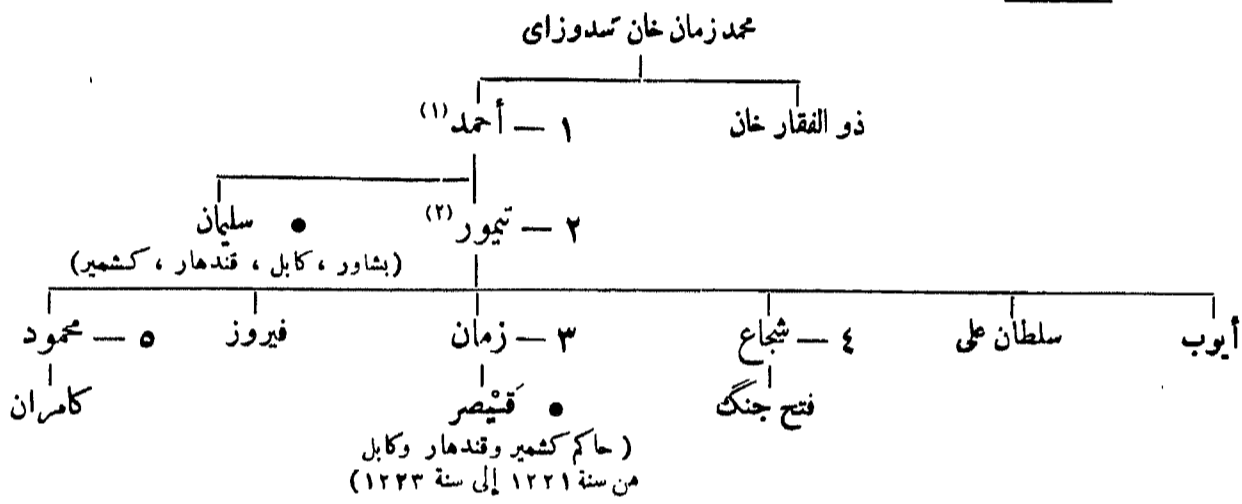

(ب) بَارَكُ زَنِي :

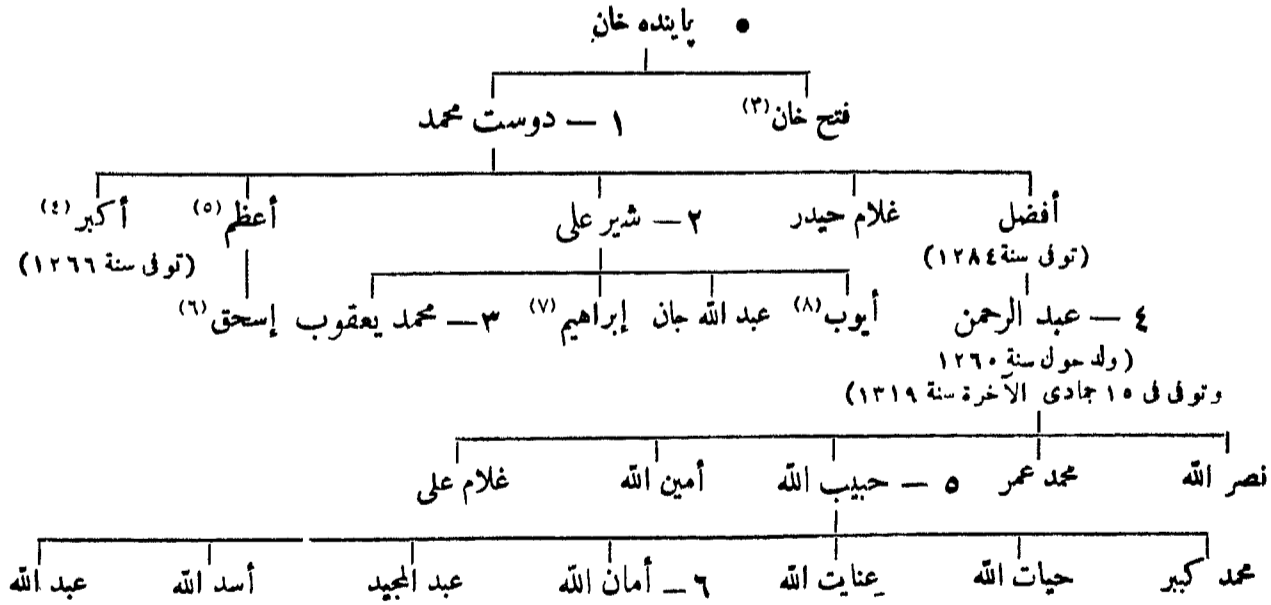

(١) تزوج ابنة الامبراطور محمد .
 (٢) تزوج جوهر نسا بنت تالمكبر الثاني .
 (٣) وزير سملت عيناه وقتله كامران سنة ١٢٣٣
 (٤) قاتل السير Macnaghten سنة ١٨٤١
 (٥) أفصى عن كابل سنة ١٣٨٤ وتولى في ٦ رجب سنة ١٢٨٦
 (٦) حاكم التركستان سنة ١٢٩٧ ، ثار سنة ١٣٠٥
 (٧) انظر : Contributions I, p. III. N°. 199.
 (٨) حاكم قندهار ، هزم نهائياً وطرد من البلاد في شوال سنة ١٢٩٨

٢٧٩ - أمراء بلوچستان

(الماضرة كلات)

سنة ١٠٦٠هـ	حول	مير أحمد خان
—		مير تمسنندر خان
—		مير عبد الله
١١٤٠	حول	أشرف ، (هزمه نادر شاه سنة ١١٤١ ، تولى سنة ١١٤٢)
—		عبد الله خان
		مُحِبَّتْ بن عبد الله
		ناصر خان بن عبد الله ، (رهينة عند الأمير أحمد دران)
١١٧٠	حول	ناصر خان [الاول] بن عبد الله ، (استولى على كراشي)
		١١٧٢ أعلن استقلاله من بني دران
١٢١٠		محمود خان بن ناصر
١٢٣٦		مُحْرَاب خان بن محمود
		شاه نواز ، (حفيد محبت ، ولاء الانجليز) ١٢٥٥
١٢٥٦		ناصر خان [الثاني] بن محراب
		١٢٥٧ اعترف به الانجليز
		١٢٧١ حامل إنجليزى
١٢٧٤		مُخْدَاد خان بن محراب ، (هزك سنة ١٣١٠)
		شيردل بن فلان بن محمود ، (قتل غيلة سنة ١٢٨٠) ١٢٧٩
		١٢٩٣ معاهدة جكباد
١٣١٠		مير محمود

المراجع :

M. Sykes; Ten thousand Miles in Persia, 1902

Curzon: Persia 1892.

دائرة المعارف الإسلامية (الطبعة الفرنسية) .

٢٨٠ - جزر^(١) مالديف

(الماضرة^(٢) ماله)

سنة ٥٣٥هـ	١ - محمد العادل ، (اعتنق الاسلام سنة ٥٤٨)
٥٦١	٢ - مُتَّى كَلْمِنَجَّة
٥٨٠	٣ - على
٥٨٥	٤ - دِنَاي كَلْمِنَجَّة بن فِهْرِيَا مَوَا كَلَاغِه
٥٩٥	٥ - دِهَاي كَلْمِنَجَّة بن فِهْرِيَا مَوَا كَلَاغِه
٦١٩	٦ - وَدِّي كَلْمِنَجَّة بن فِهْرِيَا مَوَا كَلَاغِه
٦٣٠	٧ - كَلْمِنَجَّة بن فِهْرِيَا مَوَا كَلَاغِه
٦٥٥	٨ - هُدَاي كَلْمِنَجَّة بن هِرْيَا مَوَا كَلَاغِه

(١) يطلق ابن بطوطة (ج ٤ ص ١١٠) على هذه الجزر اسم ذيبه المهل . المترجم .

(٢) يسميها ابن بطوطة المهل . المترجم .

سنة ٦٦٢ هـ	٩ - أيم كمنجة بن هراتي كبادر كلاغه
٦٦٤	١٠ - هلي كمنجة ؟
٦٦٦	١١ -
٦٦٧	١٢ - محمد أدو كمنجة
٦٧٦	١٣ - علي بن محمد
٦٨٦	١٤ - يوسف بن محمد
٦٩٣	١٥ - صلاح الدين صالح البنغالي
٧٠٠	١٦ - داود بن يوسف ^(١)
٧٠٦	١٧ - جلال الدين عمر بن يوسف
٧٤١	١٨ - شهاب الدين بن عمر ^(٢)
٧٤٨	١٩ - مِيلِكْت رِهَنْدِي كبادر كلاغه بنت عمر
٧٦٤	محمد جمال الدين ، (زوج السابقة)
٧٧٥	عبد الله كلاغه ، (زوج ملكة الثاني) ^(٣)
٧٨١	٢٠ - ملكة رَدْفَتِي كبادر كلاغه (مريم ؟) بنت عمر
٧٨١	محمد بن محمد جمال الدين ، (زوج السابقة)
٧٨٥	٢١ - ملكة دَايْنُ كبادر كلاغه بنت محمد بن محمد
٧٨٩	عبد الله ، (زوج السابقة)
٧٩٠	٢٢ - عثمان
٧٩٠	٢٣ - حسن
٨١٤	٢٤ - عيسى (أخو السابق)
٨١٤	ابراهيم ، (مدعي)
٨٢٢	٢٥ - عثمان بن حسن
٧٢٣	٢٦ - محمد عالم بن حازن يوسف
٨٢٣	٢٧ - يوسف بن حسن
٨٢٦	٢٨ - أبو بكر بن حسن
٨٢٦	٢٩ - حاجي حسن بن أبي بكر
٨٧٢	٣٠ - سيد محمد
٨٧٢	حاجي حسن ، (للمرة الثانية)
٨٧٢	٣١ - محمد بن حاجي حسن
٨٨٦	٣٢ - حسن بن محمد
٨٨٦	٣٣ - عمر بن يوسف
٨٨٩	٣٤ - حسن بن عمر
٨٩١	حسن بن محمد ، (للمرة الثانية)
٨٩٥	٣٥ - شيخ حسن بن فلان بن عمر
٨٩٦	٣٦ - ابراهيم بن حسن بن عمر
٨٩٧	٣٧ - محمد بن عمر بن يوسف

شهاب الدين ثم قتل سنة ٧٤٨ هـ
(٣) ذكر ابن بطوطة أن عبد الله زوج بيد وفاة سلفه مباشرة
سنة ٧٤٥ هـ وهذا تاريخ مشكوك في صحته .

(١) زوج ابن بطوطة حفيدة داود سنة ٧٤٤ هـ ، إذن لابد
أن داود كان سلف صلاح الدين وليس خلفه .
(٢) تحت وصاية وزيره عبد الله زوج ملكة دايْن ، بن

سنة ٨٩٨	٣٨ - يوسف بن عمر بن يوسف
٨٩٨	٣٩ - علي (؟)
	محمد بن عمر ، (للمرة الثانية)
٩١٥	٤٠ - حسن بن يوسف بن عمر
٩١٧	٤١ - شريف أحمد المكّي ^(١)
٩١٩	٤٢ - علي (؟)
	محمد بن عمر ، (للمرة الثالثة)
٩٣٥	٤٣ - حسن بن محمد بن عمر
٩٥٥	٤٤ - محمد
٩٥٧	٤٥ - حسن ^(٢)
٩٥٨	٤٦ - أبو بكر
٩٦٣	٤٧ - علي ^(٣)
	أندري أندري ^(٤)
٩٨١	٤٨ - محمد تكررطان العالم ، (طرد البرتغاليين)
٩٩٢	٤٩ - ابراهيم بن محمد ، (ابن السابق) ^(٥)
١٠١٥	٥٠ - حسين فديري كلاغة
١٠٢٩	٥١ - محمد عماد الدين بن أمينة بنت مریم بنت علي ، (أخو محمد تكررطان)
١٠٥٨	٥٢ - ابراهيم اسكندر [الأول] بن محمد ، (ابن السابق)
١٠٩٨	٥٣ - محمد بن ابراهيم اسكندر
١١٠٢	٥٤ - محمد محيي الدين بن فلان بن محمد عماد الدين
١١٠٣	٥٥ - محمد شمس الدين الحموي ، (مهاجر عربي)
١١٠٣	٥٦ - محمد بن حاجي علي
١١١٢	٥٧ - علي
١١١٣	٥٨ - حسن بن علي ، (ابن السابق)
—	٥٩ - ابراهيم مظهر الدين ، (؟)
١١١٦	٦٠ - محمد عماد الدين ، (توفي سنة ١١٤٤)
١١٣٣	٦١ - ابراهيم اسكندر [الثاني] بن محمد عماد الدين
١١٦٣	٦٢ - محمد مكرم عماد الدين بن محمد عماد الدين
	فتح المباريون البلاد سنة ١١٦٧ ، فترة شفور لمدة ست سنوات
١١٧٣	٦٣ - غازي حسن عز الدين
١١٨٠	٦٤ - محمد غياث الدين بن ابراهيم اسكندر
١١٨٧	٦٥ - محمد شمس الدين ، ابن عم غازي حسن
—	٦٦ - محمد معز الدين بن غازي حسن
١١٩٢	٦٧ - حاجي حسن نور الدين بن غازي حسن
١٢١٣	٦٨ - محمد معين الدين بن حاجي حسن

(٣) منافس حسن ، هزمه البرتغاليون .

(٤) حاكم من قبل البرتغاليين .

(٥) معاصر لبيرار (Pyrrard) ، قتل في شوال سنة ١٠١٥

(١) أو المكّي مهاجر عربي ، قاضي ماله .

(٢) فر إلى كوشين ونصر متخذاً اسم دوم ماويل ،

وهو جد الفرع المسيحي من ملوك ماله

- ٦٩ - محمد عماد الدين بن محمد معين الدين سنة ١٢٥٠ هـ
 ٧٠ - إبراهيم نور الدين بن محمد عماد الدين ١٢٠٩
 المراجع :

The Voyage of François Pyrard of Laval, Hakluyt Soc.
 Vol. LXXX p. 528

رحلة ابن بطوطة .

٢٨١ - ملوك أئجه بسومطرة

- سنة ٩٢٠ هـ على مُغَايَتِ شاه
 ٩٣٥ صلاح الدين بن علي
 ٩٤٤ علاء الدين القهَّار بن علي
 ٩٧٦ حسين
 ٩٨٣ السلطان مودا (طفل حكم بضمة أيام)
 ٩٨٣ السلطان سرى عالم
 ٩٨٤ زين العابدين
 ٩٨٥ علاء الدين صاحب پراك ، أو (منصور شاه)
 ٩٩٨ السلطان بويونك
 ٩٩٥ علاء الدين رعايت شاه
 ١٠١٣ علي رعايت شاه
 ١٠١٦ اسكندر مودا ، (تزوج موكوتا طالم)
 ١٠٤٦ اسكندر الثاني
 ١٠٥١ صافية الدين تاج العالم بنت اسكندر مودا ، (أرملة اسكندر الثاني)
 ١٠٨٦ تقيية الدين نور العالم
 ١٠٨٩ زاكية الدين عنایت شاه
 ١١٠٠ كالات شاه زينة الدين
 ١١١١ بدر العالم شريف هاشم جمال الدين
 ١١١٤ پركره عالم شريف لتسوى
 ١١١٥ جمال العالم البدر المنير
 ١١٣٩ جوهر العالم أمين الدين ، (لبضمة أيام)
 ١١٣٩ شمس العالم ، (لبضمة أيام)
 ١١٤٠ علاء الدين أحمد شاه
 ١١٤٨ علاء الدين شاه جهان
 ١١٧٤ محمود شاه ، (حتى سنة ١١٩٦)
 ١١٧٨ بدر الدين ، (حتى سنة ١١٧٩)
 ١١٨٩ سليمان شاه
 ١١٩٦ علاء الدين محمد
 ١٢١٠ علاء الدين جوهر العالم الأول ، (تحت الوصاية حتى سنة ١٢١٧)
 ١٢٣١ شريف سيف العالم
 ١٢٣٤ جوهر العالم الثاني

(١) سنة ٩١٢ - ٩٢٨ . أنظر دائرة المعارف الاسلامية ، مادة سومطره (S.V. Ronkel) المترجم .

سنة ١٢٤٠ هـ	محمد شاه بن جوهر العالم [الأول]
١٢٥٤	منصور شاه
	الاحتلال الهولندي ١٢٩١

المراجع :

Snouck Hurgronje : De Atjéhers, Batavia 1893-4
 دائرة المعارف الاسلامية (الطبعة الفرنسية) مادة (سومطرة) .
 Bh. S. V. Ronkel

٢٨٢ - أمراء بنتام

سنة ٨٩٧٠ هـ	مثلاً محمد	•
١٠٠٥	أبو القادر	•
١٠٤١	أبو المعالي أحمد ، رحمة الله	•
١٠٤٤		
١١٦٦	أبو النصر محمد عارف ، زين العاشقين	•

٢٨٣ - ملوك بالمبانك

سنة ١٠٥٩ هـ	عبد الرحيم	•
١١٠٦	محمد منصور ، (حتى سنة ١١١٨)	•
١١٢٨	بدر الدين محمود [الأول] ، (حتى سنة ١١٦٤)	•
١١٨٩	بهاء الدين محمد	•
١٢١٨	بدر الدين محمود [الثاني] ، (حتى سنة ١٢٣٨)	•

المراجع :

A. Markoff : Cat. Inventaire de l'Ermitage, p. 833, 836.s

کشاف

١ - فهرس الأعلام

ابراهيم بك بن بيري : ٢٣٤
 ابراهيم بن أبي بكر بن عمر : ١١٣
 ابراهيم بن أبي بكر بن قرا أرسلان : ٣٤٤
 ابراهيم بن تاشفين : ١١٣
 ابراهيم تشنه لي ، البوسنة : ٢٦٣
 ابراهيم ، الجزائر : ١٢٨ ، ١٢٩
 ابراهيم الحاج ، باشا مصر : ٢٥١
 ابراهيم بن حسن بن عمر ، جزر مالديف :
 ٤٥٠
 ابراهيم بن حسون الدرعي : ١٣٤
 ابراهيم بن الحسين ، أمير دارفور : ١٣٩
 ابراهيم بن الحسين ، كوج أرسلان :
 ٣١٣
 ابراهيم بن الحسين بن مصعب : ٧٤
 ابراهيم حقي ، الصدر الأعظم : ٢٤٩
 ابراهيم حلمي ، الصدر الأعظم : ٢٤٧
 ابراهيم حلمي اسكدارلي ، البوسنة :
 ٢٦٦
 ابراهيم بن حمد التزركيني ، القم : ١٣٦
 ابراهيم بن حمدان : ٥٨ ، ٥٩ ، ٢٠١
 ابراهيم خان ، بنفالة : ٤٤٣
 ابراهيم خان باشا ، البوسنة : ٣٦٢
 ابراهيم خان ، جزيرة لار : ٣٨٧
 ابراهيم خليل ، أمير قراباغ : ٢٨٠ ، ٢٨٢
 ابراهيم بن خليل جاندرلي ، الصدر
 الأعظم : ٢٤١
 ابراهيم خوجه ، تونس : ١٣٠
 ابراهيم داماد ، الصدر الأعظم
 (١٠٠٤ هـ) : ٢٤٢
 ابراهيم داماد ، الصدر الأعظم
 (١١٣٠ هـ) : ٢٤٥
 ابراهيم درويش باشا ، البوسنة : ٢٦٧
 ابراهيم دفتر دار باشا ، مصر : ٢٥٣
 ابراهيم دلي باشا ، البوسنة : ٣٦٢
 ابراهيم بن ذكوان الحراني (الوزني) : ٥٠

٤٥٧

آونك بن أمينك : ٤٠٨
 آي تيمور محمد : ٣٨١
 آيجل بن ميرانشاه بن تيمور : ٤٠٢
 آيدن بك بن محمد : ٢٢٧
 إبان ، أبو ذر ، إمام نفوسة : ١٠١
 إبان بن صبارة الليثي : ٦٣
 إبان بن عثمان بن عفان : ٢٨ ، ٣٥
 ابراهيم آرناؤد باشا ، البوسنة : ٢٦٤
 ابراهيم آرناؤد أوزون : ٢٥٧ — ٢٥٩
 ابراهيم بن ابراهيم بن امام قلي : ٣٨٨
 ابراهيم بن أحمد بن حسن بن أرسلان خان :
 ٣١٣
 ابراهيم ابن حمد بن خالد الكردي : ٣٩٨
 ابراهيم بن أحمد ، بنو الرمي : ١٨٨
 ابراهيم بن أحمد بن رمضان : ٢٣٤
 ابراهيم بن أحمد الساماني : ٧٩
 ابراهيم الثاني بن أحمد بن محمد بن الأغلب :
 ١٠٦
 ابراهيم بن أحمد بن محمد بن مراد ،
 السلطان المماليك : ٣٣٩
 ابراهيم بن أرخان بن منتشا : ٢٣٠
 ابراهيم بن اسفنديار بن بايزيد : ٢٢٤
 ابراهيم اسكندر بن محمد عماد الدين : ٤٥١
 ابراهيم بن اسماعيل بن يوسف ، الدكن :
 ٤٣٩
 ابراهيم بن الأغلب بن سالم : ١٠٦
 ابراهيم بن ألب تكين الفزنوي : ٤١٦
 ابراهيم باشا ، بغداد : ٢٥٩
 ابراهيم باشا ، البوسنة : ٢٦٤
 ابراهيم باشا ، الصدر الأعظم (٩٢٩ هـ) :
 ٢٥٠ ، ٢٤١
 ابراهيم باشا ، مصر : ٢٥١ — ٢٥٣
 ابراهيم ، بلبيس ، تونس : ١٣٠
 ابراهيم بن برهان بن حسين ، الدكن :
 ٤٣٩

(١)

آباقا بن هولاکو : ٣٥٢ ، ٣٥٤ ، ٣٦٢
 آتسز بن محمد بن أنوشتكين : ٣١٧
 آدساي بن خارغو تسوق : ٣٦٠
 آرام شاه بن آبيك : ٤٢٢
 آرپا كاون بن سوسا : ٣٦٢
 أرسلان أرغون بن الب أرسلان : ٨٠ ، ٨١
 أرسلان باشا ، البوسنة : ٢٦٦
 أرسلان بك بن سايمان بن قراجا : ٢٣٦
 أرسلان خان إيلك بن علي : ٣١٢
 أرسلان بن خان كچم : ٣٧٤
 أرسلان خان بن يوسف قدرخان : ٣١٢
 أرسلانشاه بن طغر بك : ٣٣٤ ، ٣٣٥ ،
 ٣٤٩ ، ٣٥٠
 أرسلانشاه بن قاييچ أرسلان : ٢١٥
 أرسلان كراي بن دوات : ٣٦٨
 أرسلانشاه بن كرامانشاه : ٣٣٥
 أرسلانشاه بن مسعود بن أرسلانشاه :
 ٣٤١
 أرسلانشاه بن مسعود بن ابراهيم : ٤١٨
 أرسلانشاه بن مسعود بن مودود : ٣٤١
 أرسلان بن محمد يحيى زاده : ٢٥٥
 أرسلان نجاى زاده : ٢٥٩
 آز ادخان : ٣٨٨
 آقاتاي بن أمينك : ٤٠٨
 آقا محمد بن محمد حسن : ٣٨٩
 آقسنقر البخاري : ٦٦
 آقسنقر البرسي : ٦٠ ، ٤٦ ، ٣٣٧
 آقسنقر الحاجب : ٥٢
 آقسنقر بن سيمان بن ابراهيم : ٣٤٨
 آلتون تاش : ٣١٦
 آلكو بن بايدار : ٣٧٠
 الآصر ، أبو علي المنصور : ١٤٥ ، ١٤٩

انسوز بن جهانسوز : ٤١٩
 أمش الناصري : ٤٧
 أتكو تكين : ٥٧
 إجر مجوز : ٢٢٨
 أحمد بن إبراهيم بن أحمد ، السلطان : ٢٣٩
 أحمد بن إبراهيم بن أرخان : ٢٣٠
 أحمد بن إبراهيم بن بدر : ٣٩٧
 أحمد بن إبراهيم الضبي السكافي : ٣٢٦
 أحمد بن إبراهيم بن قرمان : ٢٣٦
 أحمد الأدرسي الفاسي : ١٩٧
 أحمد آرنأؤد ، الصدر الأعظم : ٢٤١
 أحمد بن أسد الساماني : ٣٠٦
 أحمد بن اسراييل الأنباري ، أبو جهمر : ٧
 أحمد أسعد ، الصدر الأعظم : ٢٤٨
 أحمد بن اسماعيل بن أحمد الساماني :
 ٣٠٦ ، ٧٩
 أحمد بن اسماعيل صلاح الدين : ١٨٤
 أحمد بن اسماعيل بن علي بن عبد الله بن
 العباس : ٤٩ ، ٤٠ ، ٥٧
 أحمد الأعرج أبو العباس : ١٢٥
 أحمد بن الأفضل بن بدر الجوالي : ١٤٥
 أحمد الأكل بن يوسف : ١٠٧
 أحمد بن ألب أرغون بن هزارسب : ٣٥٣
 أحمد الامام ، بنو الرسي : ١٨٨
 أحمد بن أمير محمد بن عز الدين حسين :
 ٣٥٤
 أحمد ، أمير هراز : ١٣٨
 أحمد بن أويس بن حسن بزرك : ٦١ ،
 ٣٧٧
 أحمد بن اينال شهاب الدين : ١٦٤
 أحمد بازركان باشا ، بغداد : ٢٥٩
 أحمد باشا ، بغداد : ٢٥٩
 أحمد باشا ، البوسنة : ٣٦٣
 أحمد باشا ، الصدر الأعظم : ٢٤٧
 أحمد باشا ، مصر : ٢٥٠ ، ٢٥٢ ، ٢٥٤
 أحمد برهان الدين بن شمس الدين : ٢٣٣
 أحمد بقيرجي باشا ، مصر : ٢٥٢
 أحمد بن أبي بكر ، أمير هراز : ١٣٨
 أحمد بكور بن موسى ، أمير دارفور :
 ١٣٩
 أحمد بهادر ، أباطرة المغول بالهند : ٤٤٢
 أحمد بن بويه ، أبو الحسين : ٣٢٢ - ٣٢٤
 أحمد بن تترخان بن مظفر : ٤٣٥
 أحمد تكودار بن هولاكو : ٣٦٢
 أحمد بن ثقبه : ٣٢
 أحمد جازان بن محمد : ٣٢

إبراهيم المتقي لله بن المقندر (أنظر
 أباسحق) : ٨ ، ٣
 إبراهيم بن محمد بن إبراهيم بن اسماعيل
 ابن عبد الله بويه : ٣٠
 إبراهيم بن محمد بن إبراهيم بن محمد بن علي
 العباسي : ٣٦
 إبراهيم بن محمد تتركافان العالم : ٤٥١
 إبراهيم بن محمد دربند بن كيقباد : ٢٨٠
 إبراهيم بن محمد ، بنوزياد بالين : ١٧٩
 إبراهيم بن محمد بن علاء الدين : ٢٣٥
 إبراهيم بن محمد علي : ١٦٧
 إبراهيم بن محمد بن يفر : ١٧٩
 إبراهيم بن محمود : ٣٧٤
 إبراهيم بن المرزبان بن اسماعيل : ٢٧٥
 إبراهيم الواثق بن المستمسك بن الحاكم
 أبو اسحق (أنظر الواثق) : ٤
 إبراهيم الثاني المستنصر ، أبو اسحق :
 ١١٦
 إبراهيم بن مسعود بن محمود : ٤١٨
 إبراهيم بن مظفر الدين بن حسنويه :
 ٣٥١
 إبراهيم مظفر الدين ، جزر مالديف :
 ٤٥١
 إبراهيم بن منصور الدرعي ، الفع : ١٣٦
 إبراهيم بن نصر ، تفجاج خان : ٣١٢
 إبراهيم بن نوح : ٨٠
 إبراهيم نور الدين بن محمد حماد الدين :
 ٤٥٢
 إبراهيم بن هشام : ١
 إبراهيم بن هشام بن اسماعيل الخزومي :
 ٢٨ ، ٣٦
 إبراهيم وديلي باشا ، البوسنة : ٢٦٦
 إبراهيم بن الوليد : ١
 إبراهيم بن يحيى بن خالد البرمكي : ١٣
 إبراهيم بن يحيى بن عبد الواحد الحفصي :
 ١١٥
 إبراهيم بن يحيى بن محمد العباسي : ٢٨ ، ٣٦
 إبراهيم ينال ، أخو ظفرل : ٥٩ ، ٧٣
 إبراهيم ينال ، صاحب آمد : ٢١١
 أبردي باشا ، البوسنة : ٢٦٢
 أبرك الأشرقي : ٥٥
 إيسان : ٣٦٥
 أبش خاتون بنت سعد : ٣٥٠
 أبق بن محمد بن طفتكين : ٤٦ ، ٤٤٠
 أتامش (الوزير) : ٧
 أئسر التركي : ٤٦

إبراهيم بن واثق : ١٩
 إبراهيم روزلي ، تونس : ١٣٠
 إبراهيم بن سقيا : ٣٤٤
 إبراهيم بن سكندر بن بهلول : ٤٢٣
 إبراهيم بن سلطان قلي ، الدكن : ٤٤٠
 إبراهيم بن سلم بن قتيبة : ١٧٦
 إبراهيم بن سليمان بن تمرجاندار : ٢٢٤
 إبراهيم بن سيمجور ، أبو علي : ٧٩ ، ٣١٠
 إبراهيم سلطان بن شاه رخ : ٣٥٣ ، ٤٠٣
 إبراهيم شاه أرمين بن سكان ، ظهير الدين :
 ٣٤٨
 إبراهيم شاه شرق بن مبارك : ٤٣١
 إبراهيم بن شمس الدين بن بدر : ٣٩٧
 إبراهيم شيطان باشا ، بوده : ٢٥٨
 إبراهيم ، صاحب بدليس : ٣٩٥
 إبراهيم صارم ، الصدر الأعظم : ٢٤٧
 إبراهيم بن صالح بن علي بن عبد الله
 ابن العباس : ٤٠ ، ٤٣
 إبراهيم صوفي باشا ، مصر : ٢٥٣
 إبراهيم بن طهاسب بن إبراهيم ، الدكن :
 ٤٣٩
 إبراهيم ، عامل العثمانيين بالين : ١٨٧
 إبراهيم بن العباس بن المنصور : ٥٧
 إبراهيم بن عبد الكريم الجراري : ١٣٣
 إبراهيم بن عبد الله ، أبو الأغب : ١٠٦
 إبراهيم بن عبد الله ، بنو زياد بالين :
 ١٧٩
 إبراهيم بن عبد الله المسمي : ٧٥
 إبراهيم بن علي بن أمير : ٤٣٩
 إبراهيم بن علي ، أبو سالم : ١٢٣
 إبراهيم بن علي ، الصدر الأعظم : ٢٤٠
 إبراهيم بن غازي چايي : ٢٢٢
 إبراهيم بن غازي خازن بن اسماعيل : ٤٢٣
 إبراهيم غبله لي باشا ، البوسنة : ٢٦٣
 إبراهيم بن فرخ سيار بن خليل : ٢٨٠
 إبراهيم بن فيروز بن فيريش خلجي : ٤٢٢
 إبراهيم قباقولاق : ٢٤٥ ، ٢٦٥
 إبراهيم قجاكبودان باشا ، الصدر
 الأعظم : ٢٤٥
 إبراهيم قوجه باشا ، البوسنة : ٢٦٤
 إبراهيم بن قريش : ٥٩ ، ٦٠ ، ٢٥٥
 إبراهيم بن كشتكين بن دانشمند : ٢٢١
 إبراهيم بن الليث بن الفضل : ٢٧٢
 إبراهيم بن مالك الأشر بن الحارث : ٥٦
 إبراهيم المبارك بن المهدي (أنظر
 المبارك) : ٣

أحمد بن طولون : ٤٤ ، ٤٩ ، ٥٥ ، ١٤٣
 أحمد طويل ، باشا ، بغداد : ٢٥٨
 أحمد أبو العباس الفضل : ١١٦
 أحمد أبو العباس أبو محلي : ١٢٥
 أحمد العباس بن أبي مروان عبد الملك : ١٢٥
 أحمد بن عبد الرحمن الطاهر ، مرسية : ٩٢
 أحمد بن عبد العزيز بن عمر : ٣١٩
 أحمد بن عبد العزيز بن القاسم : ٣٥١
 أحمد بن عبد الله الثاني ، أبو زياد : ١١٩
 أحمد بن عبد الله بن حمزة شمس الدين
 المتوكل : ١٨٨
 أحمد بن عبد الله الحجستاني : ٧٨
 أحمد بن عبد الملك بن هاشم : ٢٨٣
 أحمد بن عبيد الله بن أحمد بن الحبيب ،
 أبو العباس : ٨
 أحمد بن عبيد الله الأصهباني ،
 أبو العباس : ٩
 أحمد بن عثمان ، بنو من : ١٧٠
 أحمد عزت باشا ، الصدر الأعظم : ٢٥٠
 أحمد عربي باشا ، الصدر الأعظم : ٢٤٩
 أحمد بن عضد الدولة البويهى : ٦٥
 أحمد عضد الدولة بن محمد بن عبد الله
 ابن القاسم : ٨٨
 أحمد بن علي بن الأشعبيد : ١٤٤
 أحمد بن علي الزكيني : ١٣٤
 أحمد بن علي التماساني : ١٣٣
 أحمد بن علي بن صملوك : ٧١ ، ٢٧٥
 أحمد بن علي قراخان : ٣١٢
 أحمد الثاني بن علي قره مانلي : ١٣٢
 أحمد بن علي بن مقاتل : ٤٤
 أحمد بن علي المكرم الصليحي : ١٨٣
 أحمد عماد الدين بن محمد كمال الدين بن
 عبد الله المرتضى بن القاسم بن المظفر
 الشيباني : ٢٣
 أحمد بن عمار بن شاذي : ٦
 أحمد بن عمر بن عبد الله بن الأغلب : ١٠٧
 أحمد بن عمر شيخ بن تيمور : ٤٠٣
 أحمد بن عمر بن محمد بن المسامة : ٢١
 أحمد بن عيسى بن محمد الشيباني النوسري : ١٨
 أحمد غازي باشا ، البوسنة : ٢٦٥
 أحمد بن غالب : ٢٣
 أحمد فاضل كوبرلي زاده ، الصدر
 الأعظم : ٢٤٤
 أحمد بن فريفون : ٣١١
 أحمد بن الفضل ، أبو نصر : ٣٣٩
 أحمد بن الفضل بن عبد الملك : ٣٠

أحمد دقتردار باشا ، البوسنة : ٢٦٤
 أحمد دقتردار شا ، مصر : ٢٥٣
 أحمد هونلي باشا ، البوسنة : ٢٦٢
 أحمد الذهبي بن اسماعيل : ١٢٥
 أحمد الراضي بالله بن المقتدر (أنظر
 ابا العباس) : ٨ ، ٣
 أحمد رحمة الله أبو المالئ ، بتمام : ٤٥٣
 أحمد بن رمضان ، أطنة : ٢٣٤
 أحمد بن زهير : ٩٠
 أحمد بن زيادة الله بن قزلباش : ١٠٧
 أحمد بن زيد : ٢٣
 أحمد بن زيدان ، أبو العباس : ١٢٥
 أحمد بن سرخوش كتخدا باشا ، بغداد :
 ٢٥٩
 أحمد بن أبي سعيد بن محمد بن ميرانشاه :
 ٤٠١
 أحمد بن سعيد : ٣٤
 أحمد بن سعيد بن احمد البوسيدى : ١٩٦
 أحمد بن سعيد الكلابي : ٥٠
 أحمد بن سعيد بن مسلم بن قتيبة الباهلي : ٤٩
 أحمد بن سلمان : ٢٤٨
 أحمد بن سليمان بن عبد الرحمن الكردى :
 ٣٩٨
 أحمد بن سليمان بن محمد المتوكل الرسى :
 ١٨٨
 أحمد بن سنجق بن أبي الخير : ٤٠٣
 أحمد بن سهل بن هاشم بن الوليد : ٧٩
 أحمد سيدى باشا ، بوده : ٢٥٧
 أحمد سيف الدولة المستنصر ، قرطبة : ٩٢
 أحمد شاباجي باشا ، البوسنة : ٢٦٤
 أحمد شاه بن سليمان بن شاهنشاه : ٢٢٠
 أحمد شاه در دران ، أفغانستان :
 ٤٤٧ ، ٤٤٩
 أحمد بن شمس الدين بن محمد الكردى :
 ٣٩٧
 أحمد شهاب الدين بن مجلان : ٣٢
 أحمد صارى باشا ، البوسنة : ٢٦٤
 أحمد بن صالح بن شيرزاد القطريلي : ٧
 أحمد بن صالح بن غازي بن قرا أرسلان :
 ٣٤٥
 أحمد صهر رستم ، الصدر الأعظم : ٢٤٢
 أحمد بن طاهر ، خوارزمشاه : ٣١٦
 أحمد بن طاهر بن محمد خدا بنده : ٤٣٩
 أحمد طرخونجي باشا ، الصدر الأعظم
 (سنة ١٠٦٢ هـ) : ٢٤٤
 أحمد طرخونجي باشا ، مصر : ٢٥٢

أحمد ، الجزائر : ١٢٨ ، ١٢٩
 أحمد بن جعفر بن أحمد بن محمد : ٣٠٧
 أحمد بن جعفر بن موسى بن يحيى البرمكي :
 ١٣
 أحمد چلبى : ١٣٠
 أحمد حاج ، الجزائر : ١٢٩
 أحمد الحاج ، الصدر الأعظم (١١٥٣ هـ) :
 ٢٤٥
 أحمد الحاج باشا ، مصر : ٢٥٤
 أحمد حافظ باشا ، الصدر الأعظم : ٢٤٣
 أحمد حافظ باشا ، بغداد : ٢٥٨
 أحمد حافظ باشا ، مصر : ٢٥١
 أحمد الحاكم بن الحسن القبي ، أبو العباس :
 ٤٠
 أحمد الحاكم الثاني بن الممتكي ، أبو العباس
 (أنظر الحاكم الثاني) : ٤
 أحمد بن حسن بن أرسلان خان : ٣١٣
 أحمد بن حسن بن أحمد كاركيخان : ٢٩٥
 أحمد بن حسن باشا ، بغداد (١١٣٦ هـ) :
 ٢٦٠
 أحمد بن الحسن ، أبو جعفر ،
 بنو الأحيضر : ١٧٧
 أحمد بن الحسن الحفصي : ١١٦
 أحمد بن الحسن بن علي السكبي ، أبو الحسين :
 ١٠٧
 أحمد بن الحسن بن محمد بن اسحق
 الدهستاني : ٣٣٨
 أحمد بن الحسن المهدي ، الين : ١٨٩
 أحمد بن الحسين بن أحمد بن القاسم المهدي :
 ١٨٨ ، ١٨٩
 أحمد بن حسين بن محمد بن عز الدين : ٣٥٤
 أحمد بن الحسين الثمائر بن هرون ،
 أبو الحسين : ٢٩٣
 أحمد حمدى باشا ، البوسنة : ٢٦٧
 أحمد حمدى باشا ، الصدر الأعظم (١٢٩٥ هـ) :
 ٢٤٩
 أحمد بن أبي خالد الأحول : ٦
 أحمد خان بن خضر خان : ٣١٢
 أحمد خان بن يونس : ٤٠٥
 أحمد بن الحبيب (الوزير) : ٥ ، ٧
 أحمد الخليلي التماساني : ١٣٤
 أحمد بن الخليل ، عمان : ١٩٤
 أحمد بن خليل ، الملك الكامل : ١٥٤
 أحمد خورشيد ، الصدر الأعظم : ٢٤٧
 أحمد بن داود بن حسن كاتكو : ٤٣٧
 أحمد بن داود بن صالح بن أحمد ،
 شهاب الدين : ٣٤٥

أحمد بن الفضل ، الوزير المختص : ٣٣٩
 أحمد فندق باشا ، البوسنة : ٣٦٤
 أحمد فؤاد بن اسماعيل ، ملك مصر : ٦٧
 أحمد القادر بالله بن اسحق المقتدر : ٤
 أحمد بن القاسم ، أئمة صنماء : ١٨٩
 أحمد بن قاسم ، بنو شهاب : ١٦٩
 أحمد أبو القاسم المستعلي : ١٤٥
 أحمد قبيدجي باشا : ١٢٧
 أحمد قره آرناؤد ، الصدر الأعظم
 (٨٩٦٠ هـ) : ٢٤١
 أحمد الأول قره مانلى : ١٣٢
 أحمد بن قسى ، مارثلة : ٩٢
 أحمد قلايلى قوز ، الصدر الأعظم
 (١١١٦ هـ) : ٢٤٥
 أحمد كامل باشا ، البوسنة : ٢٦٥
 أحمد كسرية لى باشا ، بغداد : ٢٦٠
 أحمد بن كنون ، أبو العيش : ١٠٣
 أحمد كوبريلى زاده حاجى : ٢٦٥
 أحمد كوده بن محمد بن أوزون حسن : ٣٨٤
 أحمد بن كينلغ ، أبو العباس : ٤٢
 أحمد المتوكل بن أحمد ، العلويون باليمن :
 ١٧٩
 أحمد المتوكل بن حمزة ، بنو سليمان باليمن :
 ١٧٨
 أحمد بن محمد بن ابراهيم ، السلطان العثماني :
 ٢٣٩
 أحمد بن محمد بن أحمد بن باينجور : ٣٠٧
 أحمد بن محمد بن الأغلب بن ابراهيم ،
 أبو محمد : ١٠٦
 أحمد بن محمد ، أمير هراة : ١٢٨
 أحمد بن محمد البريدى ، أبو عبد الله :
 ٨ ، ٩ ، ٢١ ، ٦٥
 أحمد بن محمد بن بنى ، أبو الحسن : ٢٠٩
 أحمد بن محمد بن أبي الجبر ، أبو العباس :
 ٢٠٩
 أحمد بن محمد بن حامد بن محمد المستوفى :
 ٣٣٩
 أحمد بن محمد بن حسن ، صاحب آتا : ٢٢٣
 أحمد بن محمد بن خلف ، أبو جعفر : ٣٠٢
 أحمد بن محمد بن داود بن حسن كانكو :
 ٤٣٨
 أحمد بن محمد ، أبو سعيد خوارزمشاه : ٣١٦
 أحمد بن محمد بن سعيد ، أبو جعفر ،
 شرف الدين بن البلدى : ١٠
 أحمد بن محمد ، شريف مكة : ٣٣
 أحمد بن محمد بن أبي طاهر : ٢٧٧
 ٤٦٠

أحمد بن محمد ، عمان : ١٩٤
 أحمد بن محمد المجرى : ١٧٦
 أحمد بن محمد بن فرينون ، أبو الحارث : ٣١١
 أحمد بن محمد بن المحتاج : ٧٩
 أحمد بن محمد بن مراد بن سليم ، السلطان
 العثماني : ٢٢٩
 أحمد بن محمد بن مظفر : ٣١٠
 أحمد بن محمد بن مظفر ، عماد الدين : ٢٧٩
 أحمد بن محمد بن مظفر بن المحتاج : ٧٢
 أحمد بن محمد على بن مظفر الدين : ٣٩٤
 أحمد بن محمد بن ميمون ، أبو الخير : ٨
 أحمد بن محمد ناصر الدين ، ابن الناقد ،
 أبو الأزهر : ١١
 أحمد بن محمد الثاني الوطاسى : ١٢٣
 أحمد بن محمد بن يحيى الوائلى : ٦٥
 أحمد بن محمود بن لطيف خان ، كجرات :
 ٤٣٦
 أحمد بن محمود بن محمد بن همايون : ٤٣٧
 أحمد مختار غازى ، الصدر الأعظم : ٢٥٠
 أحمد بن مرزوق بن أبي عمارة : ١١٥
 أحمد بن مروان أبو نصر : ٢٠٦
 أحمد بن مزاحم بن خاقان التركي : ٤٩
 أحمد بن منزلى : ١١٨
 أحمد المستظهر بالله بن المقتدى ، أبو العباس
 (انظر المستظهر بالله) : ٤
 أحمد المستعين بالله بن محمد بن المعتصم ،
 (انظر أبا العباس) : ٣
 أحمد المستعين بن يوسف بن أحمد بن سليمان
 ابن هود : ٩٠
 أحمد المستنصر بن ابراهيم المرينى : ١٢٢
 أحمد المستنصر بن الظاهر ، الخليفة العباسى
 بمصر : ٤
 أحمد الثاني المستنصر ، أبو العباس : ١١٦
 أحمد المستنصر بن عبد الملك بن أحمد
 ابن هود : ٩٠
 أحمد بن مصطفى ، باى تونس : ١٣١
 أحمد بن المطلب : ٣٣
 أحمد مظهر باشا ، البوسنة : ٢٦٧
 أحمد بن المعتصم بن ميمون : ٩٠
 أحمد المعتصم بن موسى الزياتى ، أبو العباس :
 ١١٩
 أحمد المعتضد بالله بن الموفق بن المتوكل
 (انظر أبا العباس) : ٣ ، ٧
 أحمد المعتد على الله بن المتوكل : ٣ ، ٧
 أحمد مفتش كيايا باشا ، مصر : ٢٥٣
 أحمد المقتدر بن سليمان بن هود : ٩٠ ، ٩١

أحمد بن محمد ، عمان : ١٩٤
 أحمد بن محمد المجرى : ١٧٦
 أحمد بن محمد بن فرينون ، أبو الحارث : ٣١١
 أحمد بن محمد بن المحتاج : ٧٩
 أحمد بن محمد بن مراد بن سليم ، السلطان
 العثماني : ٢٢٩
 أحمد بن محمد بن مظفر : ٣١٠
 أحمد بن محمد بن مظفر ، عماد الدين : ٢٧٩
 أحمد بن محمد بن مظفر بن المحتاج : ٧٢
 أحمد بن محمد على بن مظفر الدين : ٣٩٤
 أحمد بن محمد بن ميمون ، أبو الخير : ٨
 أحمد بن محمد ناصر الدين ، ابن الناقد ،
 أبو الأزهر : ١١
 أحمد بن محمد الثاني الوطاسى : ١٢٣
 أحمد بن محمد بن يحيى الوائلى : ٦٥
 أحمد بن محمود بن لطيف خان ، كجرات :
 ٤٣٦
 أحمد بن محمود بن محمد بن همايون : ٤٣٧
 أحمد مختار غازى ، الصدر الأعظم : ٢٥٠
 أحمد بن مرزوق بن أبي عمارة : ١١٥
 أحمد بن مروان أبو نصر : ٢٠٦
 أحمد بن مزاحم بن خاقان التركي : ٤٩
 أحمد بن منزلى : ١١٨
 أحمد المستظهر بالله بن المقتدى ، أبو العباس
 (انظر المستظهر بالله) : ٤
 أحمد المستعين بالله بن محمد بن المعتصم ،
 (انظر أبا العباس) : ٣
 أحمد المستعين بن يوسف بن أحمد بن سليمان
 ابن هود : ٩٠
 أحمد المستنصر بن ابراهيم المرينى : ١٢٢
 أحمد المستنصر بن الظاهر ، الخليفة العباسى
 بمصر : ٤
 أحمد الثاني المستنصر ، أبو العباس : ١١٦
 أحمد المستنصر بن عبد الملك بن أحمد
 ابن هود : ٩٠
 أحمد بن مصطفى ، باى تونس : ١٣١
 أحمد بن المطلب : ٣٣
 أحمد مظهر باشا ، البوسنة : ٢٦٧
 أحمد بن المعتصم بن ميمون : ٩٠
 أحمد المعتصم بن موسى الزياتى ، أبو العباس :
 ١١٩
 أحمد المعتضد بالله بن الموفق بن المتوكل
 (انظر أبا العباس) : ٣ ، ٧
 أحمد المعتد على الله بن المتوكل : ٣ ، ٧
 أحمد مفتش كيايا باشا ، مصر : ٢٥٣
 أحمد المقتدر بن سليمان بن هود : ٩٠ ، ٩١

اسد الدين كلاني بن عماد الدين : ٣٩٥
 اسعد بن ابراهيم ، بنو يقر : ١٨٠
 أسعد بن عبد الرحمن : ٧٠
 أسفار بن شيرويه الديلمي : ٧١
 أسفار بن كردويه : ٣٢٢
 اسفنديار بن بايزيد بن حادك : ٢٢٤
 اسفنديار السريداري : ٣٨١
 اسفنديار بن عرب محمد : ٤٠٩
 اسكندر باشا ، بوذة : ٢٥٥
 اسكندر باشا ، البوسنة : ٢٦٢
 اسكندر باشا ، مصر : ٢٥١
 اسكندر بك ، البوسنة : ٢٦١
 اسكندر بن جاني : ٤٠٣
 اسكندر جركس باشا ، مصر : ٢٥١
 اسكندر ، روملي لوند : ١٨٦
 اسكندر بن زيار : ٢٩١
 اسكندر الشيخي بن أفراسياب : ٢٨٧
 اسكندر ، عامل اليمن : ١٨٦
 اسكندر بن عمر شيخ : ٤٠٢
 اسكندر بن قابوس بن وشمكير : ٣٢٠
 اسكندر بن قرا يوسف : ٣٨٣
 اسكندر بن كيومرث : ٢٩٢
 اسكندر مودا ، سومطرة : ٤٥٢
 اسلام خان ، بنغالة : ٤٤٣
 اسلام بن شيرشاه بن اسماعيل : ٤٢٣
 اسلام كراي بن دولت : ٣٦٧
 اسلام كراي بن سلامت : ٣٦٨
 اسلام كراي بن محمد : ٣٦٧
 أسلم بن زرعمة : ٧٦
 اسماعيل بن آلتون تاش : ٣١٧
 اسماعيل بن ابراهيم ، أبو الحسن : ٢٢٤
 اسماعيل بن ابراهيم ، كشمير : ٤٢٣
 اسماعيل بن ابراهيم بن كشتكين : ٢٢١
 اسماعيل بن أحمد بن أسد : ٣٠٦
 اسماعيل بن أحمد ، بنو رسول : ١٨٤
 اسماعيل بن أحمد الساماني : ٧٩
 اسماعيل بن أحمد ، حامل الري : ٧١
 اسماعيل بن أرسلان نجيب : ٦٦ ، ٧٣
 اسماعيل بن اسماعيل الثقفي : ٦٨
 اسماعيل باشا بن ابراهيم : ١٦٧
 اسماعيل باشا ، بغداد : ٢٦٠
 اسماعيل باشا ، البوسنة : ٢٦٣ ، ٢٦٥
 اسماعيل باشا ، مصر (١١٠٦هـ) : ٢٥٣
 اسماعيل بن برهان بن حسين ، الككن : ٤٣٩
 اسماعيل بن بلبل ، أبو الصقر : ٧

الإستاذ الطغراني ، (انظر الحسين بن علي
 ابن عبد الصمد)
 استندار بن محمد : ٢٩١
 اسحق آقشاه نياز : ٤٠٩
 اسحق بن ابراهيم ، أبو الجيش : ١٧٩
 اسحق بن ابراهيم بن الحسين : ٢٩٩
 اسحق بن ابراهيم بن صالح بن علي : ٤٣
 اسحق بن ابراهيم بن محمد بن علاء الدين :
 ٢٣٦
 اسحق بن ابراهيم بن مصعب : ٧٠
 اسحق بن أحمد بن اسماعيل : ٣٠٦
 اسحق بن إلياس بن صاروخان : ٢٢٦
 اسحق البرزالي : ٨٧
 اسحق باشا ، الصدر الأعظم : ٢٤١
 اسحق بك بن دندار : ٢٢٩
 اسحق بك ، البوسنة : ٢٦١
 اسحق بن سليمان بن علي العباسي : ٤١٦
 اسحق بن سليمان بن علي بن عبد الله
 ابن العباس : ٣٧ ، ٤٠ ، ٦٤
 اسحق شاه بن عوض شاه : ٢٢٣
 اسحق بن الصباح الكندي : ٦٨ ، ٦٩
 اسحق بن العباس : ٦٥
 اسحق بن علي بن يوسف : ١١٣
 اسحق بن عيسى بن علي السجاد العباسي :
 ٣٦ ، ٦٤
 اسحق بن كنداجق : ٥٧ ، ٥٨
 اسحق بن محمد : ٥٧
 اسحق بن محمد بن اسحق بن غانية : ٩١
 اسحق بن مراد بن تتج : ٢٢٩
 اسحق بن منكوجك : ٢١٩
 اسحق بن أبي منهل : ١٠٧
 اسحق بن موسى بن عيسى العباسي : ١٧٦
 اسحق بن يحيى بن معاذ الخطلاني : ٤١
 أبو اسحق ، (انظر ابراهيم المتقن لله
 ابن المقندر)
 ابو اسحق السلمي : ٣٢٦
 ابو اسحق (انظر محمد المتعصم بالله
 ابن الرشيد)
 ابو اسحق (انظر محمد المهدي بالله
 ابن الواثق)
 ابو اسحق بن محمود اينجو : ٣٨٠
 اسد بن عبد الله القسري : ٧٧
 اسد بن الفرات : ١٠٦
 اسد بن يزيد بن مزيد بن زائدة :
 الشيباني : ٥٧ ، ٥٨ ، ٢٧٤ ، ٢٧٧
 اسد الدولة (انظر صالح بن مرداس)

ادريس بن قتادة : ٣١
 ادريس الثاني بن يحيى : ٨٦
 إدريس الثالث بن يحيى : ٨٦
 إدريس بن يعقوب بن يوسف بن عبد المؤمن ،
 أبو العلاء : ١١٤
 آدم ، الصدر الأعظم (١٢٩٤ هـ) : ٢٤٩
 أربا : ٢٢٧
 أربا خان : ٣٨٠
 أرتق أرسلان بن ايلغازي بن أبي : ٣٤٥
 أرتقشاه بن الخضر بن ابراهيم : ٣٤٤
 أرتنا بن جعفر : ٢٣٢
 إرتنا ، علاء الدين : ٢١٨
 أرجوز (انظر يركوج بن أولغ طرخان) :
 ٤٢ ، ٤٩
 أرخان بن عثمان : ٢٣٩
 أرخان بن منتشا : ٢٣٠
 أردشير ، أنابك شوانكاره : ٣٥٢
 أردشير بن باحرب : ٢٩١
 أردشير بن حسن بن رستم : ٢٨٦
 أردشير شار : ٣١١
 أردشير بن كينخوار : ٢٨٧
 أردشير بن نامور : ٢٩١
 أرغبنا بن تولوي : ٣٦٠
 أرغون بن أباقا : ٣٦٢
 أرغون الدوادار الكاهلي : ٤٧ ، ٤٤
 أرغون شاه بن قليج أرسلان : ٢١٥
 أركطاي : ٤٧ ، ٥٤
 أركنة خاتون بنت هوتوكن : ٣٧٠
 إرنك خان ، خبوة : ٤٠٩
 أروج بن يعقوب بارباروس الأول :
 ١١٩ ، ١٢٦
 أزدسر ، حامل حلب : ٥٥
 أبو الأزهر (انظر أحمد بن محمد ناصر
 الدين بن الناقد)
 أساتكين التركي : ٥٧
 أسامة بن زيد : ٣٨
 أستاذ الدار (انظر محمد بن أبي الفتوح
 عبدا لله بن رئيس الرؤساء عضد الدين)
 أستاذ دار الخليفة (انظر المبارك بالفتوح
 ابن محمد بن عبد الله بن هبة الله
 ابن المسلمة)
 أستاذ دار عضد الدين (انظر محمد
 ابن عبد الله بن هبة الله بن الظفر
 ابن علي بن الحسن بن المسلمة)
 أستاذ سيس : ٧٧

أقبارجي بن آدساي : ٣٦٠
 إقبال الدولة (أنظر على بن مجاهد)
 إقبال خان بن ظفر : ٤٣٣
 إقبال المؤيدي : ٥٥
 إقبغا الأطروش الهدباني الجمالي : ٥٤
 إقبغا الجمالي : ٤٨
 أقتس الأفرم : ٤٧
 اقطنان الظاهري : ٥٣
 أقي محمد باشا ، بندا : ٢٥٩
 أقوش النجبي الصالحى : ٤٧
 أكباى : ٤٨
 أكبر جلال الدين أبو الفتح ، الامبراطور :
 ٤٢٨ ، ٤٣٠ ، ٤٣٣ ، ٤٣٦ ، ٤٣٩ ،
 ٤٤٢ ، ٤٤٦
 أكبر الثانى ، محمد معين الدين : ٤٤٣
 إكسماوث ، اللورد : ١٢٩
 ألب أرسلان بن رضوان بن تنش : ٣٣٤
 ألب أرسلان بن رضوان بن تنش : ٥١ ،
 ٥٢ ، ٦٠ ، ٧٣ ، ٨٠ ، ٢١٩ ، ٢٨٢ ، ٢٣٣ ،
 ٣٣٤ ، ٣٣٧ ، ٣٣٨
 ألب أرسلان بن محمود السلجوقى : ٣٤١
 ألب أرغون بن هزاسب : ٣٥٢
 ألب تسكين الغزنوى : ٨٠ ، ٤١٦
 البتكين المزمى : ٤٤
 ألب حواجه : ٣٦٥
 ألبك بن أوسوخاك : ٣٦٠
 ألبى بن تيمور تاش بن إيلغازى نجم الدين :
 ٣٤٥
 ألب يرك بن جوبان : ٢٢٣
 إلتتميش التركى : ٧١
 ألتيلباش بن مسعود بن كيكاس : ٢٢٢
 ألتينغا العثماني : ٤٨
 ألتينتاش : ٦٦
 ألتنغا : ٤٧
 ألتنغا الحلبي : ٥٤
 ألتنغا الناصرى : ٥٣
 ألتونس السادس : ٨٩
 الله قلى بن محمد رحيم : ٤٠٩
 الله وردى خان (أنظر ميرزا محمد على)
 إلهام بن إبراهيم : ٣٧٤
 ألو برلو : ٢٢٩
 ألود بن يوسف بن أوزون حسن :
 ٣٨٤
 إلباس بك و البوسنة : ٢٦١
 إلباس بك بن دنار : ٢٢٩
 إلباس بن حبيب الفهرى : ٩٩

اسماعيل بن يوسف شاه ، الدكن : ٤٣٩
 أشرف ، بلوچستان : ٤٤٩
 إسبن بفا بن دورا : ٣٧٠
 إسبكا بن أويس : ٤٠٥
 إسبن تيمور بن آبورقان : ٣٧٠
 الأسود الحرشى : ١٨
 الأسود العنسى : ١٧٥
 الأشتى الخصى (انظر مالك بن الحارث)
 الأشتى (انظر عمرو بن سعيد بن العاص)
 أشرف بن عبد الله السليمى : ٧٧
 أشرف ، بنو أشرف : ٢٣١
 الأشرف (انظر إينال العلائى)
 الأشرف (أنظر برسباى سيف الدين)
 الأشرف بن تيمور تاش جوبان : ٣٨٠
 الأشرف (انظر شامان ناصر الدين)
 أشرف بن عبد الله ، شاه إيران : ٣٨٨
 الأشرف (أنظر قايتباى)
 الأشرف كجك بن الناصر علاء الدين :
 ١٦٣
 اشناس ، أبو جعفر : ٤١
 أبو الأصبغ (انظر عيسى بن محمد)
 أصف الدولة بن سجاج الدولة : ٤٤٤
 أصلم : ٤٧
 الاطروش : (انظر أقبغا الجمالي)
 الاطروش العائزى : ٧٩
 أعظم خان ، بنغلة : ٤٤٣
 أعظم بن دوست محمد بن باينده : ٤٤٧
 أعظم شاه ، أباطرة القول : ٤٤٢
 الأغب بن سالم بن عقاب التيمى : ١٠٠
 الأغب السعدى بن إبراهيم ، أبو عقاب :
 ١٠٦
 أغامش (نائب أوزبك بن المهلوان) : ٧٣
 أغور بن رستم بن حسين : ٣٥٤
 أفراسياب ، مازندران : ٢٨٧
 أفرايب بن يوسف بن أحمد بن ألب
 أرغون : ٣٥٣
 الأفضين (انظر حيدر بن كاووس)
 الأفضل بن بدر الجمالى ، أبو القاسم
 شاهنشاه : ١٤٩
 أفضل بن دوست محمد ، افغانستان : ٤٤٧
 أفضل الدولة (أنظر محبوب على)
 ابن الأفضل (أنظر عبد الله بن مسامة
 النجيبى)
 الأفلح بن العباس : ١٠١
 الأفلح بن عبد الوهاب ، أبو سعيد :
 ١٠١

اسماعيل بوسنة لى ، البوسنة : ٢٦٣
 اسماعيل بوشناق باشا ، بوده : ٢٥٧
 اسماعيل حافظ ، الصدر الأعظم : ٢٤٧
 اسماعيل بن حيدر الصفوى : ٢٨٧ ، ٣٨٨
 اسماعيل بن خالد بن عبد الله بن خالد
 القسرى : ٥٦
 اسماعيل خان شكى : ٢٨٢
 اسماعيل بن زكريا : ٦١
 اسماعيل السفاك بن يوسف الأحيضر :
 ١٧٧
 اسماعيل بن السيد مرتضى الصفوى :
 ٣٥٤ ، ٣٨٥ ، ٣٨٨ ، ٤٠٣
 اسماعيل بن سبكتكين : ٤١٦
 اسماعيل ، شمس الملوك : ٤٦
 اسماعيل الصالح ، عامل حلب : ٥٣
 اسماعيل بن صالح بن على بن عبد الله
 ابن العباس : ٤٠
 اسماعيل بن طفتكين ، معز الدين :
 ١٥٢ ، ٣٤٠
 اسماعيل بن طهماسب بن اسماعيل : ٣٨٨
 اسماعيل الظافر بن عبد الرحمن بن سليمان
 ابن ذى النون : ٨٩
 اسماعيل بن عباد بن عباد الطائى : ٣٢٦
 اسماعيل بن العباس ، مهدي الدين : ١٨٤
 اسماعيل بن عبد الله بن أبى المهاجر ديتار :
 ٩٩
 اسماعيل بن على بن عبد الله : ٥٦
 اسماعيل بن عمر الطورى : ٤٧
 اسماعيل بن عيسى بن موسى : ٤٠
 اسماعيل بن فرج بن نصر : ٩٣
 اسماعيل بن القاسم المتوكل : ١٨٩
 اسماعيل بن القائم الفاطمى ، المنصور : ١٤٤
 اسماعيل كورجى ، الصدر الأعظم : ٢٤٥
 اسماعيل بن لؤلؤ : ٣٤١
 اسماعيل المنتصر بن نوح ، أبو إبراهيم :
 ٣٠٦
 اسماعيل أبو المنصور الظافر : ١٤٥
 اسماعيل بن الناصر عماد الدين الصالح :
 ١٦٣
 اسماعيل نشانجى ، الصدر الأعظم
 (١٠٩٩-١١٠٠) : ٢٤٤
 اسماعيل بن ياقى بسان : ٢٢١
 اسماعيل بن ياقوتى الساجوقى : ٣٤٨
 اسماعيل الثالث بن يحيى : ١٨٤
 اسماعيل بن يوسف بن اسماعيل بن فرج
 ابن نصر : ٩٣

إلياس بن خواجه بن تغلق تيمور : ٤٥٥
 إلياس خواجه بن توقلق : ٣٧٥
 إلياس بن صاروخان : ٢٣٦
 إلياس بن أبي القاسم ، أبو الوزير : ١٥٢
 إلياس بن محمد بن أرخان : ٢٣٥
 إلياس أبو منصور ، إمام نفوسة : ١٥١
 أماجور : ٤٣
 إمام الحق (أنظر عبد الله المستكن بالله
 ابن المكتفي)
 إمام قلى بن دين محمد بن جان : ٤٥٦
 أمان الله خان بن حبيب الله ، أفغانستان :
 ٤٤٧
 أمجد على بن محمد على ، أوز : ٤٤٥
 أميان ، بنو مهنا بالمدينة : ١٧٨
 أمير بن أحمم اليشكري : ٧٦
 الأمير الأذري ، بنو شهاب : ١٦٨
 أمير أميران : ٤٧ ، ٨١
 أمير بن بريد ، الدكن : ٤٢٩
 أمير الجيوش (أنظر الأفضل بن بدر
 الجمالي)
 أمير الجيوش (انظر أنوشتكين)
 أمير الجيوش (انظر بدر الجمالي)
 أمير دوابج مظفر سلطان : ٢٩٦
 الأمير السيد (انظر نصر بن علي)
 أمير شاه رخ : ٢٩٦
 أمير عباس ، حاكم سلجوق : ٧٣
 أمير بن قاسم بريد : ٤٣٩
 أمير كيا : ٢٩٥
 أمير نصرت ، جزيرة هرمز : ٢٨٧
 أمين خان ، بنفالة : ٤٢٦
 أمين الدولة (انظر الحسن بن صمار)
 الأمين ، (محمد بن الرشيد) : ٣ ، ٦ ،
 ١٥ ، ٢٩ ، ٣٧ ، ٤٥ ، ٥٧ ، ٦٤ ،
 ٧٥ ، ٦٩
 أمية بن عبد الله بن خالد بن أسيد بن
 أبي العيص : ٧٦
 ابن الانباري ، الوزير : ١٤٨
 انتصار بن يحيى المصمودي : ٤٦
 إيتيميش بن صفا كراي : ٣٧٤
 أثر بن عبد الله : ٣٤٥
 أنس بن أبي أناس بن ربيع بن زياد
 الحارثي : ٧٦
 أنسكه سوريكنو بن أوسوخال : ٣٦٥
 أنوجور الأخشيد : ٤٤ ، ١٤٣
 أنوش تكين الدزبري : ٤٥ ، ٥١ ، ٢٥٤
 أنوشتكين غرشاه : ٣١٧

أنوشروان بن خالد بن محمد القاشاني ،
 شرف الدين : ١٥ ، ٣٣٩ ، ٣٤٥
 أنوشه بن أبي الغازي بن عرب محمد : ٤٥٩
 أنوشيروان بن لشكري : ٢٨٢
 أنوشيروان بن منوچهر ، أبو كاليجار :
 ٣٢٥
 انيس الفاتكي : ١٨٢
 أوج بك : ٢٢٨
 الأوحده بن المكرم ، أبو محمد : ٣٢٥ ،
 ٣٢٦
 اوردو ملك مردار : ٣٦٥
 أورتك زيب ، طالسكير : ٤٣٩ ، ٤٤٥ ،
 ٤٤٢
 أوروس ، القليل الابيض : ٣٦٦
 أوروس محمد : ٣٧٤
 أوزبك بن باتو غياث الدين : ٣٦٣
 أوزبك بن البهلوان : ٧٣
 أوزبك بهلوان بن محمد بن إيلدكنز :
 ٣٤٩
 أوزدمر أغلو عثمان ، حامل عثمانى باليمن :
 ١٨٧
 اوزون حسن بن علي بن قرايوك : ٣٨٣ ،
 ٣٨٤
 أوس بن ثعلبة بن زفر بن وديعة بن
 مالك : ٧٦
 اوسوخال بن طوفان تيمور : ٣٦٥
 اوكتاي بن جنكيز : ٣٦٥
 أوككتو بن تايستونغ : ٣٦٥
 أولاغجي بن باتو : ٣٦٣
 أولجاي تيمور بن ألبك : ٣٦٥
 أولجايتو بن أرغون : ٣٦٢
 أولجايتو بن جينفكين : ٣٦٥
 أولوج علي ، حاكم الجزائر : ١٢٧
 أولوغ بك بن أبي سعيد بن محمد : ٤٥٣
 أولوغ بك بن شاه رخ : ٤٥١
 أولوغ محمد : ٣٧٤
 أونار ، الجاميون بالسند : ٤٢٩
 أويس باشا ، بوده : ٢٥٥
 أويس باشا ، مصر : ٢٥١ ،
 أويس باشا ، اليمن : ١٨٦
 أويس بن بيستون : ٢٩٢
 أويس بن حسن الجلائري : ٦١ ، ٣٧٧
 أويس خان بن شير علي بن خضر : ٤٥٥
 أويس بن ولد بن علي بن أويس : ٣٧٧
 إلياس باشا ، بغداد : ٢٥٨
 إلياس باشا ، الصدر الأعظم : ٢٤١

إلياس بن الحكم : ٦٢
 إلياس بن صريم الدين ابراهيم : ٤٨
 إلياس ، حامل حلب : ٥٤
 أيبك الجموي : ٤٧
 إيتاخ التركي ، اليمن : ١٧٧
 ايتكين جب : ٣٣٧
 أيتكين السلطاني : ٣٣٧
 أيتمر الأشرقي : ٥٥
 أيدمر الأنوكي الأشرقي الدوادار : ٥٤
 أيدمر الظاهري : ٤٧
 إيرانشاه بن تورا نشاه : ٣٧٥
 إبردانا بن عبد الرحيم : ٤١١
 إيزابلا : ٩٤
 إيل أرسلان بن آكسز : ٣١٧
 إيلالدي بن إبراهيم بن ينال : ٢١١
 إيلبارس بن بركة بن يادكار : ٤٥٨
 إيلبارس خان خيوه : ٤٥٩
 إيلبان : ٣٦٥
 إيلتيميش بن آيبك القلبي : ٤٢٢
 إيلتوزر بن عوض إيتاق : ٤٥٩
 إيلجي كداي بن دووا : ٣٧٥
 إيلدكنز أتايك أذربيجان : ٣٤٩
 إيلغازي بن أرتق : ٥٢ ، ٣٣٤ ، ٣٣٧ ،
 ٣٤٨
 إيلغازي بن ألي بن تيمورتاش قطب الدين :
 ٣٤٥
 أيلنكر بن أبي بكر : ٤٥٢
 أيم كلنجه بن هراتي كباد كلانغه : ٤٥٥
 إينال الحكلي : ٤٨
 إينال الملائي الظاهري : ١٦٤
 ايوب باشا ، مصر : ٢٥٢
 ايوب بن حبيب القضي : ٨٥
 ايوب ابو الحسن ، إمام نفوسة : ١٥١
 ايوب بن شاذي : ٤٦
 ايوب شاه ، أفغانستان : ٤٤٧
 ايوب بن شرحبيل بن أكشوم : ٣٨
 ايوب بن شير علي بن دوست محمد : ٤٤٧
 ايوب ضياء الدين الوزير : ٣٥٥
 ايوب بن طفتكين الملك الناصر : ١٥٢
 ابو ايوب (انظر سليمان بن أبي سليمان
 مخلد المورياتي الخوزي)
 ابو ايوب (انظر سليمان المستعين ابن
 هود)
 ابو ايوب (انظر سليمان بن وهب بن سعيد
 ابن عمرو بن الحصين)
 ابو ايوب ، حامل المدينة : ٣٥

أبو البركات بن علوان بن ثمان : ٢١٠
 بركه عالم شريف لثوى : ٤٥٢
 بركة بن جوجي : ٣٦٣
 بركة خان ناصر الدين السعيد : ١٦٢
 بركة بن المقلد العقيلي أبو كامل : ٥٩ ، ٢٠٥
 بركياروق بن ألب أرسلان : ٣٣٧
 بركياروق شاه بن قليج أرسلان : ٧٣ ، ٨٥ ، ٢١٥
 بركياروق بن ملكشاه أبو الظفر : ٣٣٣ ، ٣٣٨
 برمك : ١٣
 برهان بن أحمد بن نظام الملك البحري : ٤٣٨
 برهان بن توفال خان : ٤٣٨
 برهان بن حسين بن برهان ، الدكن : ٤٣٩
 برهان بن دريا بن علاه الدين : ٤٣٨
 برهان سلطان : ٤٠٤
 برهان علي بن خليل الله : ٢٨٠
 برهان الدين (انظر عبد العزيز بن عمر)
 برهان الدين (انظر موسى بن محمود)
 برهان الملك : (انظر محمد أمين سعادت خان)
 برويز بن محمد أبو شجاع : ٢٠٦
 بزاق خان ، جورجيا : ٢٩٦
 بزرك أميد بن الحسن الصباح : ٣٢٩
 بزغش : ٨١
 البساسيري : ٤٤ ، ٩٠ ، ٢١ ، ٢٠٠ ، ٢١٠ ، ٩٠
 ٢٠٥ ، ٦٩ ، ٦٦
 بساط بن سرخاب بن مأمون : ٣٩٦
 بسطام بن عمرو التغلي : ٢٧١ ، ٤١٦
 بشاره الأخشيدى : ٤٤
 بشر بن أرطاه : ٦٢
 بشر بن داود بن يزيد : ٤١٦
 بشر بن صفوان بن طويل بن بشر : ٣٨ ، ٩٩
 بشر بن مروان بن الحكم : ٦٢ ، ٦٨
 بشير بلتا حاكم الجزائر : ١٢٧
 بشير بن علي ، بنو ميم : ١٧٠
 بشير بن محسن ، بنو شهاب : ١٦٩
 بما الشراي : ٢٧٤
 بك آبه المحمودى : ٣٣٧
 بكار بن عبد الله بن مصعب : ٣٧
 بكار بن مسلم العقيلي : ٢٧٣
 بكتاش باشا ، بوده : ٢٥٦

بختيار بن أحمد بن بويه ، أبو منصور : ٣٢٢ ، ٣٢٤
 بختيار السلاز : ٤٦ ، ٢٧٦
 بختيار محمد خلجي : ٤١٩
 أبو البختری (أنظر وهب بن منبه)
 بدر الجمالي المستنصرى ، أبو النجم : ٤٥ ، ١٤٩
 بدر بن شمس الدين بن محمد الكردى : ٣٩٧
 بدر العالم شريف هاشم ، سومطرة : ٤٥٢
 بدر بن عبد الله : ٤٤
 بدر بن عبد الله المتضدى : ٧٥
 بدر بن عز الدين بن عبدال : ٣٩٧
 بدر المطار : ٤٥
 بدر بن علي بن بدر الكردى : ٣٩٧
 بدر الكردى : ٢١
 بدر بن مسعود بن بدر ، جلال الدين : ٣٥٤
 بدر الدين بن عيسى بن مجد الدين : ٣٩٧
 بدر الدين لؤلؤ : ٣٣٤
 بدر الدين : (انظر محمد بن مازين المعظمى)
 بدر الدين محمود ، بالمياك : ٤٥٣
 بدر الدين (انظر محمود بن قرامان)
 براق خان بن أسن دووا : ٣٧٠
 براك حاجب قتلغ خان : ٣٥٦
 برجوان الصقائي ، أبو الفتح الأستاذ : ١٤٨
 برجيس قدر بن واجد علي : ٤٤٥
 بردى بك بن باتو : ٣٦٣
 برز القمي (انظر محمد بن محمد بن هبة الكريم مؤيد الدين)
 برصاي سيف الدين : ١٦٣
 برصباي ، عامل اليمن : ١٨٦
 برصباي الناصرى : ٥٥
 برسق ، الشحنة : ٣٣٧
 برغش بن سعيد : ١٩٦
 برقچين خاتون : ٣٦٣
 برقوق بن أنس العناني ، سيف الدين : ١٦٣
 بركات بن الحسن بن مجلان : ٣٢
 بركات بن محمد : ٣٣
 بركات بن محمد بن اسماعيل : ١٩٤
 أبو البركات : (انظر جيهير معتمد الدرلة كافي الكفاة) : ٢٤
 أبو البركات بن سامة الدركريني : ٣٤٠

(ب)

بابا حسن ، داي الجزائر : ١٢٨
 بابا خان بن حسين قلى : ٣٨٩
 بابا سيد بن طالب حمد الشرق : ١٣٤
 بابا سيد بن القائد حمد زنگ : ١٣٦
 بابا على بن منصور التزكريني : ١٣٦
 بايز بن بايستقر بن شاه رخ : ٤٠٣
 بايز ظهير الدين ، الامبراطور : ٤٢٣ ، ٤٤٢ ، ٤٤٣
 ٤٤٢ ، ٤٤٣
 بابشاد : ٣٢٦
 بابكر بن محمد سيدى : ١٣٥
 باتوسين بن جوجي : ٣٦٣
 باحد بن بيكر بن الفع منصور الدرعى : ١٣٦
 باحد سالم الحساني : ١٣٤
 باحد بن يحيى بن المبارك الدرعى : ١٣٥
 باحرب بن زر بن كمر : ٢٩١
 بادوسبان بن خورزاد : ٢٩٠
 بادوسبان بن فريدون : ٢٩١
 بادوسبان بن كييل : ٢٩٠
 باديس بن حبوس : ٨٧
 باديس بن منصور ، أبو مناه : ١٠٩
 باديس بن المنصور بن الناصر الحمادى : ١١٠
 بارباروس الأول ، (انظر أروج بن يعقوب)
 بارز طغان : ٤٥ ، ٣٢٢
 بازبهار بن شجاع ، مالوه : ٤٣٢
 بازمار الحادام (مولى مفلح) : ٥٠
 باقى محمد بن جان : ٤٠٦
 بالى بك ، بوده : ٢٥٥
 باو ، ماژندران : ٢٨٦
 بايان ، القبيل الأبيض : ٣٦٥
 بايدوبن تراغاي : ٣٦٢
 بايزيد بن أويس الجلازى : ٦١
 بايزيد بن حسين بن حسن بزرك : ٣٧٧
 بايزيد شاه بن سليمان ، بنغالة : ٤٢٨
 بايزيد بن مراد بن أرخان : ٢٢٤ ، ٢٣٩
 بايزيد بن محمد مراد بن محمد : ٢٣٩
 بايزيد بلديريم : ٢٢٨
 بايستقر بن محمود بن أبي سعيد : ٤٠١
 بايستقر بن يعقوب بن أوزون حسن : ٣٨٤
 باينغازى ، كشمير : ٤٣٣
 بايقرا بن عمر شيخ بن تيمور : ٤٠٢
 بجكم الرائى ، أبو الحسين : ١١ ، ١٢

بكتاش من تكتش : ٤٦
بكتاش خلقة ، والى بغداد : ٢٥٩
بكتوزون : ٨٠
بكتيمور ، مملوك ابراهيم ظهير الدين :
٣٤٨
بكجور : ٤٤ ، ٥٠
بكر باشا ، البوسنة : ٢٦٣ ، ٢٦٦
بكر باشا ، مصر : ٢٥٤
بكر بن سليمان بن ماوند : ٣٩٨
بكر بن مالك الفرغاني : ٧٩
بكر بن محمد بن ابياس : ٧٩
أبو بكر بن الأفلح : ١٠١
أبو بكر بن برهان : ٢٨٠
أبو بكر بن حسن ، جزر مالديف : ٤٥٠
أبو بكر بن حسين ، بنو شهاب : ١٦٩
أبو بكر شاه بن ظفر بن فيروز : ٤٢٣
أبو بكر الشهيد بن يحيى : ١١٥
أبو بكر طغان شاه بن المؤيد ناصر الدين
ملكشاه بن تكتش : ٨١
أبو بكر الصديق (أنظر عبد الله عتيق)
أبو بكر بن عبد الحق المريني ، أبو يحيى :
١٢٢
أبو بكر بن عبد العزيز بن عبد الرحمن
ابن أبي طاهر : ٨٩
أبو بكر بن عبد المنان ، أمير هراير : ١٣٨
أبو بكر بن عمر اللعتوني : ١١٣
أبو بكر بن غازي ، (الملك الصالح) : ١٥٤
أبو بكر قتلغ خان بن سعد بن زنكي :
٣٥٠
أبو بكر بن قرا أرسلان بن داود : ٣٤٤
أبو بكر الثاني المتوكل : ١١٦
أبو بكر بن محمد بن إيلدكز ، نصره الدين :
٣٤٩
أبو بكر (انظر محمد بن راثق)
أبو بكر (انظر محمد بن سعيد بن مزين)
أبو بكر محمد بن عبد الله ، (الملك الكامل) :
١٥٤
أبو بكر (انظر محمد بن علي بن مقاتل)
أبو بكر بن محمد بن عمرو بن حزم : ٣٦
أبو بكر محمد بن القاسم بن المظفر الشيباني :
٣٣
أبو بكر (انظر محمد الواثق بن محمد
ابن يوسف بن هود)
أبو بكر المتضد الأول بن المستكفي ،
أبو الفتح (انظر المتضد الاول) : ٤
أبو بكر (انظر منصور بن أبي القاسم

نصر ، ظهير الدين)
أبو بكر بن ميرانشاه بن تيمور : ٦١
أبو بكر بن الناصر سيف الدين : ١٦٣
أبو بكر بن نور الدين بن أبي بكر :
٣٥٤
بكير سوباشي الانكشاري : ٢٥٨
بكير بن وشاح : ٧٦
بلاك بن أبي بكرة : ٦٣
بليان بن ايلتيمش بن آبيك : ٤٢٢
بليان الطباخي : ٥٤
بليان ، مملوك سكان : ٣٤٨
بليان سيف الدين : ١٦٤
بليان التركي : ٤٤
بلج بن بشر القشيري : ٨٥
بلعرب بن سلطان بن سيف : ١٩٤
بلسكا تكتين ، مملوك ألب تكتين : ٤١٦
بلسكين بن حبوس : ٨٧
بلسكين بن زيوي بن مناد : ١٠٩
بلسكين بن محمد : ١١٠
بليق بن بهرام : ٥٢
بندر بن طلال : ١٩١
بنكتو الشرق بن محمد المداسي ، الفع : ١٢٤
بهاء الدولة ، (انظر ثروان بن وهب)
بهاء الدولة (انظر طارق الصقاي) : ٤٥
بهاء الدولة ، (انظر فيروز فناخسرو)
بهاء الدولة ، (انظر منصور بن ديس)
بهاء الدين ، (انظر إيرانشاه بن تورانشاه)
بهاء الدين زهير بن محمد بن علي بن يحيى
ابن الحسن بن جعفر بن منصور : ١٥
بهاء الدين (انظر سام بن حسين)
بهاء الدين (انظر سام بن محمد)
بهاء الدين (انظر سام بن محمود)
بهاء الدين ، (طاهر بن نصر بن أحمد)
بهاء الدين القاضي : ٥٣
بهاء الدين كردى : ٢٣٠
بهاء الدين محمد ، بالمبانك : ٤٥٣
بهاء الدين ، (انظر مسعود بن علي)
بهاء الدين بن مظفر الدين : ٣٥٢
بهادر بن ابراهيم بن برهان ، الدكن :
٤٣٩
بهادر شاه بن راجه علي بن مبارك : ٤٣٥
بهادر شاه ، سراج الدين : ٤٤٣
بهادر كراي بن سلامت : ٣٦٨
بهادر بن مظفر بن محمود ، كجرات : ٤٣٦
بهرام بك ، والى المثنى : ١٨٦
بهرام بيك بن فرخ - يار : ٢٨٠

بهرام تاج المملوك سيف الاسلام ،
أبو المظفر : ١٤٩
بهرام شاه بن ايلتيمش : ٤٢٢
بهرامشاه بن داود بن اسحق بن منكوجك
نفر الدين : ٢١٩
بهرامشاه بن طغرلشاه : ٣٣٥
بهرامشاه بن عثمان ، عين الدولة : ٣٠٢
بهرام شاه بن مسعود بن ابراهيم : ٤١٨
بهرام بن مصطفي شاهين ، عامل المثنى
بالمين : ١٨٧
بهرورز مجاهد الدين الفياثي : ٣٣٧
البهلولان : ٧٣
بهلول بن كالا بن بهرام : ٤٢٣
بهمن بن بيستون : ٢٩٢
بهمن بن جها نكير : ٢٩٢
بوجوفا بن أمينك : ٤٠٨
بوداق بك بن سليمان بن قراجا : ٣٣٦
بودى ، من الفول : ٣٦٢
بوران ابنة الحسن بن سهل : ٦٠
بورى بن طفتكين : ٤٦ ، ٤٧
بوزابه ، أمير ميران : ٤٧ ، ٧٣
بوز قورد بن سليمان بن قراجا : ٣٣٦
بوزون بن دواتيمور : ٣٧٠
بولاد خواجه : ٣٦٥
بويانتو بن دارمابالا : ٣٦٠
بويان قولى بن سورغو أوغل : ٣٧٠
بويه بن الحسن بن بويه ، أبو منصور :
٣٢٣ ، ٣٢٦
بويونك ، سومطرة : ٤٥٢
بياله باشا : ١١٨
بيبرس البندقدارى ، ركن الدين الظاهر :
١٥١ ، ١٥٣ ، ١٥٥ ، ١٦٢ ، ٢٢٢
بيبرس الجاشنكير ، ركن الدين : ١٦٣
بيبرس الأول ، من بنى خارتكين : ١٦١
بيبرس بن المظفر ، قراياغ : ٢٩٥
بيدو : ٦١
بير أحمد بن ابراهيم بن محمد : ٢٣٨
بيراك بن لقمان : ٣٨٢
بيرام باشا ، بوده : ٢٥٦
بيرام باشا ، البوسنة : ٢٦٢
بيرام باشا ، الصدر الأعظم (١٠٤٦) :
٢٤٣
بيرام باشا ، مصر : ٢٥٢
بيرام بن حسين بن حسن : ٣٩٦
بير بوداك بن قرا يوسف : ٣٨٣
بير حسين جوبان : ٣٨٠

بیر علی بن ممر الدین ، غیاث الدین :

۲۸۲

بیر محمد بن جانی بك بن محمد : ۴۰۳

بیر محمد بن جہانگیر بن تیمور : ۴۰۳

بیر محمد بن سلیمان بن جانی بك : ۴۰۴

بیر محمد بن عمر شیخ : ۴۰۲

بیر منصور ، آٹھ : ۲۳۵

بیری ، مملوك آب تکین : ۴۱۶

بیستون بن جہانگیر : ۲۹۲

بیستون بن زرین کمر : ۲۹۱

بیستون بن وشمگیر ، أبو منصور : ۳۱۹

بیشتکین بن محمد ، آمر : ۲۹۶

بیکرخان ، جورجیا : ۲۹۶

بیکه بك بن مأمون : ۳۹۶

بیلیکتو بن طوغان تیمور : ۳۶۰

(ت)

تاج الدولة (أنظر أحد بن عبد الدولة ،

أبا الحسين)

تاج الدولة بن اسکندر : ۲۹۲

تاج الدولة (أنظر آب أرسلان بن رضوان)

تاج الدولة (أنظر تقي بن آب

أرسلان)

تاج الدولة (أنظر خسرو ملك بن خسرو

شاه)

تاج الدولة (أنظر زيار بن كيخسرو)

تاج الدولة (أنظر يزدجرد)

تاج الدين (أنظر ابراهيم بن محمد)

تاج الدين (أنظر أحمد بن ابراهيم بن

أرخان)

تاج الدين (أنظر التيلباش بن مسعود)

تاج الدين (أنظر حرب بن محمد)

تاج الدين (أنظر حسين بن علي صاحب

أتاب)

تاج الدين شاه بن خليل بن بدر : ۳۵۴

تاج الدين بن قطب الدين شاه شاهان :

۳۰۳

تاج الدين ابن محمد بن دکن الدين :

۳۰۳

تاج الدين (أنظر نصر بن بهرامشاه)

تاج الدين (أنظر نصر بن طاهر)

تاج الدين بيلدز : ۴۱۹

تاج المعالي (أنظر محمد بن سيفر بن

محمد)

۴۶۶

تاج الملوك (أنظر بوری)

تاج الملوك (أنظر المرزبان بن خسرو

فیروز)

تاش فراش ، (نائب مسعود الغزنوی) :

۸۰ ، ۷۳

تاشقین بن علی : ۱۱۳

تاشقین بن علی ، أبو طاهر : ۱۲۲

تالیقو بن قادامی : ۳۷۰

تاندو ، أرملة شاه ولد : ۳۷۷

تایسونغ بن آدسای : ۳۶۰

تاشقین بن الب أرسلان : ۲۴ ، ۴۶ ، ۵۲

۶۰ ، ۲۰۵ ، ۳۳۴ ، ۳۳۷ ، ۳۳۹

تدجو : ۶۱

توسن : ۶۱

ترکان خاتون ، أرملة محمد بن تایشکو :

۳۵۶

ترکی بن سعید : ۱۹۶

ترکی بن عبد الله : ۱۹۰

ترماشیرین بن دورا : ۳۷۰

تشمک : ۵۵

تشنای : ۲۳۳

تغری بردی : ۴۸

تغری ورمش : ۵۵

تغلق تیمور ، التركستان الشرقية : ۴۰۵

تغلق ، الجامیون بالسند : ۴۲۹

تغلق شاه ، سلطان دهلی : ۴۲۳

تغلق بن فتح بن فیروز : ۴۲۳

تغتو بن باتو : ۳۶۳

تقی الدين ، (أنظر سیای)

تقی الدين عمر الملك المظفر : ۱۵۳

تقی الدين عبد الله بن توران شاه ، الملك

الموحد : ۱۵۴

تقی الدين محمود الملك المظفر : ۱۵۳ ، ۱۵۴

تکش بن لیل أرسلان ، ابو المظفر :

۳۱۷ ، ۳۱۹

تکله بن زنگی بن مودود : ۳۵۰

تکله بن هزارسب بن أبي طاهر : ۳۵۲

تکلو محمد خان : ۶۱

تکیر خان خیمه : ۴۰۹

تکین بن عبد الله الخزري الخاصة ،

أبو منصور : ۴۲

تماشی ، الجامیون بالسند : ۴۲۹

تمام بن تمیم التیمی : ۱۰۰

تمام الدولة ، (أنظر سبکتکین المستنصری)

تمربغا ، الظاهر : ۱۶۴

تمربغا المنجکی : ۴۸

تمرتاش بن جویان : ۲۱۸

تمرجاندار الاسفندیاری : ۲۲۴

تمیم بن إصاهیل المغربي : ۴۴

تمیم بن بلسکین بن جیوس : ۸۷

تمیم بن زید المتقی : ۴۱۵

تمیم بن المعز بن بادیس ، أبو طاهر :

۱۰۸ ، ۱۰۹

تسکرید الزمندی : ۱۰۸

تنکز الأشرقی : ۴۷

تم : ۴۸

تورا کینا ، أرملة أوكتای : ۳۶۰

توران شاه الأول بن أيوب ، الملك العظم :

۱۵۱ ، ۱۵۲ ، ۵۳

توران شاه الرابع بن أيوب بن الكامل :

۱۵۳ ، ۱۵۴

توران شاه ، جزيرة هرمز : ۲۸۷

توران شاه بن طغر لشاه : ۳۳۵

توران شاه بن قورد : ۳۳۵

توزون : ۲۰ ، ۵۸

توقال خان ، الکن : ۴۳۸

توفیق باشا ، الصدر الأعظم (۱۳۲۷ هـ) :

۲۴۹ — ۲۵۰

توفیق بن اسماعیل بن ابراهیم بن محمد

علی : ۱۶۷

توقا تیمور بن قادامی : ۳۷۰

توقتاکیه ، القبیل الأبيض : ۳۶۶

توقتمیش کرای بن غازی : ۳۶۷

توقلق تیمور بن ایمل خواجه : ۳۷۰

تولا پوغا بن باتو : ۳۶۳

تولون بك خانم : ۳۶۵

تیمور شاه بن أحمد بن محمد زمان : ۴۴۷

تیمور بن عبد الله بن قرغان : ۳۷۰

تیمور بن مجلال بك : ۲۲۶

تیمور تاش بن ایلمنازی ، حسام الدين :

۳۴۵

تیمور تاش بن جویان : ۲۸۰

تیمور تاش ، والی حلب : ۵۲

تیمور تاش ، حاکم الروم : ۲۲۹

تیمور تاش الحمیدی : ۵۴

تیمور خان بن علی بن سرخاب : ۳۹۶

تیمور خواجه : ۳۶۵

تیمور کورخان قطب الدين ، تیمولک

، ۲۸۱ ، ۲۷۹ ، ۲۸۳ ، ۴۸

۴۰۱

تیمور ملک : ۳۶۶

تینی بك بن باتو : ۳۶۳

(ث)

- ثابت ، بنو عهدنا بالمدينة : ١٧٨
ثابت بن موسى : ٦٨
ثابت بن نصر بن مالك الخزازي : ٤٩
ثابت النهرواني : ٣٧١
ثابت بن يحيى بن يسار الرازي ، أبو عباد :
٦
أبو ثابت ، حامل الخليفة على حلب : ٥٠
ثوان بن وهب بن وهيب : ٢٠٦
ثريا جاه ، (أنظر أمجد على)
ثعلبة بن سلامة العاملي : ٨٥
ثعبة بن رميثة : ٣٣
ثمال ، والي حلب : ٥١ ، ٢١٠
ثمال بن صالح أبو علوان : ٢٠٤
ثوين بن سعيد بن سلطان : ١٩٦

(ج)

- جابر بن الأسود بن عوف : ٣٥
جابر بن الأشعث بن يحيى الطائي : ٤٠
جابر بن توبة الكلبي : ٦٤
جابر بن أبي القاسم على : ١٠٧
جابر بن مبارك الصباح : ١٩٧
جارية بن قدامة السعدي : ١٧٥
جانبلاذ الأشرف : ٤٨ ، ٥٥ ، ١٦٤
جان محمد بن يار محمد : ٤٠٦
جان على بن شيخ أوليار : ٣٧٤
جاني بك : ٣٦٥
جاني بك خان : ٣٦٧
جاني بك محمود : ٣٦٣
جاني كراي بن مبارك : ٣٦٧
جاني بن محمد باق ، السند : ٤٣٠
جاوي سقاو : ٦٠
جبر بن القاسم ، الوزير الفاطمي : ١٤٥
جبرائيل بن عمر بن احمد ، قدر خان :
٣١٣
جحظة : (انظر احمد بن جعفر بن موسى
ابن يحيى البرمكي)
الجراح بن عبد الله الحكمي : ٦٢ ، ٧٦ ،
٢٧١ ، ٢٧٢ ، ٢٧٣
الجرجرائي : ٤٥
جرجي خاتون بنت كينخسرو : ٢٢٢
جرير بن يزيد : ٦٤
ابن حري الباهلي : ٤١٥

- أبو جعفر (أنظر احمد بن عبد الرحمن
الطاهر)
أبو جعفر (أنظر أحمد بن محمد بن سعيد ،
شرف الدين بن انبليدي)
أبو جعفر ، (أنظر أشناس)
أبو جعفر ، (أنظر عبد الله القائم بأمر الله
ابن القادر)
أبو جعفر ، (أنظر عبد الله المأمون
ابن الرشيد)
أبو جعفر المنصور : (انظر عبد الله بن محمد)
أبو جعفر (أنظر محمد بن الحسن
بن عبد العزيز)
أبو جعفر (انظر محمد بن الحسين البلخي)
أبو جعفر (انظر محمد بن عبد الملك
ابن ابي حمزة ، ابن ابن الزيات)
أبو جعفر (انظر محمد بن الفضل
الجرجرائي)
أبو جعفر (انظر محمد بن القاسم السكرخي)
أبو جعفر (انظر محمد بن يحيى بن
شيزاد)
أبو جعفر (انظر هزارمرد عمر بن حفص)
أبو جعفر (انظر هارون الرشيد بن
المهدي)
جغتاي بن جنكيزخان : ٣٧٠
جغراتكين : (انظر الحسين بن هرون)
جغري بك داود : ٨٠
جقمق ، دمشق : ٤٨
جقمق ، سيف الدين : ٦٤
جكرمش : ٦٠
جلال الدولة (انظر اسكندر بن زياد)
جلال الدولة أبو طاهر بن فيروز البويهبي :
١٢ ، ١٩ ، ٢٢ ، ٦٦
جلالة الدولة (انظر عبد الجليل بن علي)
جلالة الدولة (انظر محمد بن محمود بن
سبكتكين)
جلالة الدولة : (انظر ملكشاه بن ألب
أرسلان)
جلالة الدولة : (انظر نصر بن محمود)
جلال الدين ألع سلطان : ٣١٣
جلال الدين باشا ، البوسنة : ٣٦٦
جلال الدين (انظر بايزيد بن حادق)
جلال الدين الأول (انظر الحسن بن علي
ابن صدقة)
جلال الدين : (انظر الحسن بن محمد بن
الحسن)
جلال الدين (انظر عبيد الله بن يوسف)

- جستان ، بلاد الديلم : ٢٩٣
جستان بن المرزيان : ٢٧٥
جعفر بن أحمد بن محمد بن باينجور : ٣٠٧
جعفر باشا ، بودة : ٢٥٧
جعفر باشا ، مصر : ٢٥٢
جعفر بويوك باشا ، البوسنة : ٣٦٤
جعفر الثائر في الله بن محمد بن الحسن
الأطروش : ٢٩٣
جعفر بن أبي جعفر المنصور : ٦٩
جعفر بن حنظلة الهمراني : ٧٧
جعفر بن الخاقان الخراساني : ١٦
جعفر بن دينار ، حامل اليمن : ١٧٧
جعفر بن سعيد : ٣٤
جعفر بن سليمان بن علي بن عبد الله : ٢٨ ،
٣٦ ، ٦٤
جعفر ، حامل اليمن : ١٧٧ ، ١٨٧
جعفر بن عبد الله بن جحاف القاضي : ٨٩
جعفر على خان ، بنفالة : ٤٤٤
جعفر بن الفرات ، أبو الفضل : ١٤٥
جعفر بن فسائجس الرابع أبو القاسم :
٣٢٥
جعفر بن الفضل بن جعفر بن الفرات : ١٧
جعفر بن الفضل بن عيسى بن موسى
البشاشات : ٢٩
جعفر بن فلاح الكستامي ، أبو علي : ٤٤
جعفر بن القاسم المنصور : ١٨٧
جعفر قلى خان شكى : ٢٨٢
جعفر المتوكل على الله بن المعتصم ، (أنظر
المتوكل على الله)
جعفر بن محمد بن أبي القاسم على : ١٠٧
جعفر بن محمد بن الأشعث : ٧٧
جعفر بن محمد بن جعفر بن فسائجس : ١٩
جعفر بن محمد بن الحسين بن محمد الثائر : ٣٠
جعفر بن محمد بن خفاجة : ١٠٦
جعفر بن محمود الاسكافي ، أبو الفضل : ٧
جعفر المتندر بالله بن المصمذ (أنظر
أبا الفضل) : ٣ ، ٧
جعفر بن المنصور : ٥٦ ، ٦٤
جعفر بن موسى بن يحيى البرمكي : ١٣
جعفر بن ورقاء الشيباني : ٦٩
جعفر بن يحيى بن خالد بن برمك (الوزير) :
٦ ، ١٣ ، ٤٠ ، ٤٣ ، ٧٨
جعفر بن يوسف بن عبد الله ، تاج
الدولة : ١٠٧
أبو جعفر (أنظر احمد بن اسراييل
الانباري)

جيش بن سماروية : ١٤٣
 جيش بن محمد بن الصمصامة : ٤٤
 أبو الجيوش الموفق (انظر مجاهد بن
 يوسف العامري)
 أبو الجيوش (انظر نصر بن محمد بن يوسف
 ابن نصر) .
 جيم الاول : ٩١
 جيوم الأول الزمندی : ١٠٨
 جيوم الثاني الزمندی : ١٠٨

(ح)

حاتم بن أحمد بن عمران بن الفضل : ١٨٣
 ١٨١
 حاتم بن الحماس : ١٨٣
 حاتم بن النسيم الهمداني : ١٨٨ ، ١٨٣
 حاتم بن هرثمة بن أعين : ٤٠ ، ٢٧١
 حاتم بن هرثمة بن النضر : ٤١
 أبو حاتم (انظر روح بن حاتم)
 أبو حاتم اللوزي : ١٠١
 حاج علي لاز ، تونس : ١٣٠
 حاج مامي جمال : ١٣٠
 حاج محمد بشار : ١٣٠
 حاج محمد بكتاش : ١٣٠
 حاجب بن صالح : ٤١٦
 حاجي ابراهيم باشا ، البوسنة : ٢٦٤
 حاجي أحمد باشا ، بغداد (١١٥٧ هـ) :
 ٢٦٠
 حاجي أحمد قلائلي باشا ، بغداد : ٢٥٩
 حاجي بدر ، صاحب جبل جودي : ٢٩٧
 حاجي بك ، خان جنزة : ٢٨١
 حاجي بكر باشا ، البوسنة : ٢٦٤ ، ٢٦٥
 حاجي حسن بن أبي بكر ، جزر مالديف :
 ٤٥٠
 حاجي حسن نور الدين بن غازي حسن : ٤٥١
 حاجي خليل قلبي ، البوسنة : ٢٦٦
 حاجي صالح باشا ، البوسنة : ٢٦٦
 حاجي صلاح الدين : ١٦٣
 حاجي كراي بن هياث الدين : ٣٦٧
 حاجي كراي بن قريم : ٣٦٨
 حاجي محمد بن آقاناى : ٤٠٩
 حاجي محمد بن أنوشة : ٤٠٩
 حاجي بن الناصر سيف الدين : ١٦٣
 حاجي يوسف ، البوسنة : ٢٦٤
 الحارث بن حاطب الجمعي : ٢٧
 الحارث بن خالد بن العباس بن هشام
 الخزومي : ٢٧

الجنيدي بن عبدالرحمن بن عمر بن الحارث :
 ٤١٥ ، ٧٧
 جهان تيمور بن الافراخ : ٣٦٢
 جهاندار مزر الدين أبو الفتح : ٤٤٢
 جهانسوز بن حسين بن حسين الغوري :
 ٤١٩
 جهان شاه ، جزيرة لار : ٢٨٧
 جهان شاه بن قرايوسف ، مظفر الدين :
 ٢٨٣
 جهانشاه بن كيكاس بن اسكندر : ٣٢٠
 جهاننكير بن رستم بن حسين : ٣٥٤
 جهاننكير بن علي بن قرايوك : ٣٨٤
 جهاننكير فلي ، بنفالة : ٤٤٣
 جهاننكير بن كيكاس بن أشرف : ٢٩٢
 جهاننكير بن كيكاس بن كيوسرث : ٢٩٢
 جهاننكير ، نور الدين بادشاه ،
 الامبراطور : ٤٤٢ ، ٤٤٦
 جهيم بن عمر الشيباني ، عون الدين ،
 ابن هيرة الأول : ١٠
 أبو جهيم بن عطية : ٥
 جهور بن محمد بن جهور : ٨٨
 جهير ممتد الدولة ، أبو البركات ، كافي
 الكفاة : ٢٤ ، ٣٣٩
 ابن جهير الأول (انظر محمد بن محمد بن
 الدولة ، أبي نصر) : ٩
 ابن جهير الثاني (انظر محمد بن محمد بن
 محمد حميد الدولة) : ٩
 ابن جهير الثالث (انظر علي بن محمد بن
 محمد أبي القاسم قوام الدين زعيم
 الرضاء) : ٩ ، ١٠
 جواد باشا ، الصدر الأعظم : ٢٤٩
 الجواد حاكم جنزة : ٢٨١
 الجواد (انظر يونس بن مودود)
 جوال جاسكون : ١٢٧
 جوان مرد علي بن أبي سعيد بن كويكوجونجو :
 ٤٠٤
 جويان بك : ٢٢٢
 جودر ، تيمكتو : ١٣٢
 جونا ، الجاميون بالسند : ٤٢٩
 جوهر خاتون بنت قليج أرسلان : ٢١٥
 جوهر الصقلي : ٤٣
 جوهر السلم أمين الدين ، سومطرة :
 ٤٥٢
 جوهر السنمري ، موفق الدولة : ٤٥
 جياش بن نجاح أبو الطامى : ١٨١
 جياقاتو بن كولوك : ٣٦٠

جلال الدين محمد بن يوسف ، جزر مالديف :
 ٤٥٠
 جلال الدين فتح شاه بن محمود ، بنفالة :
 ٤٢٧
 جلال الدين محمد شاه بن واجه كانس ،
 بنفالة : ٤٢٧
 جلال الدين الثاني (انظر محمد بن صدقة)
 جلال الدين (انظر محمد بن نصر)
 جلال الدين (انظر محمود بن زككي
 ابن موهود)
 جلال الدين مسعود ملك جاني ، بنفالة : ٤٢٦
 جلال الدين بن مظفر الدين طيب شاه : ٣٥٢
 جلال الدين (انظر منكبوتى بن محمد
 ابن تكتش)
 جليان السيفي : ٤٨
 جليان المؤيدي : ٥٥
 جلندي بن مسعود الأزدي : ١٩١
 ججاز بن الحسن بن قتاده : ٣١
 ججاز بن أبي قليتة : ١٧٧
 جاسب : ١٣
 جبال الدولة بن الحسين بن علي بن ميكايل
 ابن أحمد بن المسامة : ٢١
 جبال الدولة (انظر علي بن الحسن بن نيسان)
 جبال الدولة بن عمار : ١٤٩
 جبال الدولة (انظر فرخزاد بن مسعود)
 جبال الدين (اسماعيل بن ياقه بسان)
 جبال الدين (انظر أقتس الأفرم)
 جبال الدين (انظر أقوش النجيب)
 جبال الدين (انظر شاد بنجت الهندى)
 جبال الدين محمد : ٤٦
 جبال الدين (انظر محمد بن طفتكين)
 جبال الدين ، بنو مهنا بالمدينة : ١٧٨
 جبال العالم البدر النير ، سومطرة : ٤٥٢
 جيشنا الظاهري : ٤٤
 جيشنا المنصوري الظاهري : ٤٨
 جيشكين : ٤٦ ، ٦٧
 جيشيد خان بن محمود كيلان : ٢٩٦
 جيشيد بن سلطان قلى ، الدكن : ٤٣٩
 جيشيد بن طاهر ، كشمير : ٤٣٢
 جمهور بن المراد المعجل : ٧٠
 جناح الدولة (انظر الحسين بن ملاعب)
 جناح الدولة (انظر علي بن المسيب)
 جنكشاي بن أبوقان : ٣٧٠
 جنكينز خان : ٣٦٠
 جنيد بن ابراهيم : ٢٢٧

الحارث بن دهمي الأتصاري ، أبو قتادة :

٢٧

الحارث بن أبي ربيعة : ٦٨

الحارث بن سبأ : ٧٥

الحارث بن عبد العزيز بن القاسم : ٣٠١

الحارث بن عبد الله بن أبي ربيعة الأزدي :

٦٢

الحارث بن عمرو الطائي : ٢٧٣

الحارث بن نوفل : ٢٧

الحارث بن هشام ، بنو شهاب : ١٦٨

حافظ أحمد باشا ، بندااد : ٢٥٨

حافظ بن عياض الدين : ٣٨٢

الحافظ (أنظر أبا الميمون عبد المجيد)

الحاكم (أنظر أحمد بن الحسن القتي)

الحاكم الثاني (أنظر أحمد بن المستكن)

الحاكم ، الخليفة الفاطمي : ١٧ ، ٢١ ، ٤٤ ،

١٤٨

الحاكم بن سليمان : ٥٧

الحاكم بن العزيز الفاطمي : ١٤٤

حامد توقيعي حمزة ، الصدر الأعظم

(١١٧٦ هـ) : ٢٤٦

حامد بن سعيد ، مسكت : ١٩٦

حامد بن العباس (أنظر أبا محمد) : ٨

حامد بن ملهم : ٤٥

أبو حامد (أنظر محمد محي الدين بن محمد

كمال الدين بن عبد الله للرفعي بن القاسم

ابن المظفر الشيباني)

حبشي بن التوتناق : ٨١

حبشي بن ممر الدولة : ٦٥

حبوس المظفر بن ماكسن المنهاحي : ٨٦

حبيب بن عبد الرحمن : ٩٩

حبيب ، كشمير : ٤٣٣

حبيب بن المهلب بن أبي صفرة : ٤١٥

حبيب الله بن عبد الرحمن بن أفضل :

٤٤٧

الحجاج بن يوسف بن الحكم بن عقيل

التقي : ٢٧ ، ٣٥ ، ٦٢ ، ٦٨ ، ١٧٦ ،

٤١٥

أبو الحجاج (أنظر يوسف النيار بن

اسماعيل بن فرج بن نصر)

أبو الحجاج (أنظر يوسف بن محمد بن

يوسف بن نصر)

حد بن يوسف الأجناسي : ١٣٢

حذيفة بن الأحوس الأشجعي : ٨٥

حذيفة بن البيان : ٣٧١ ، ٣٧٢

الحمر بن عبد الرحمن التقي : ٨٥

٣٠

الحمر بن يوسف بن يحيى بن الحكم : ٣٨ ،

٥٦

حرب بن عبد الله : ٥٦

حرب بن محمد بن نصر : ٣٠٢

الحريزي : ٩

أبو الحزم (أنظر جهور بن محمد بن جهور)

الحسام بن ضرار السكبي : ٨٥

حسام الدولة (أنظر أردشير بن حسن)

حسام الدولة (أنظر أردشير بن كينغوار)

حسام الدولة (أنظر أردشير بن نامور)

حسام الدولة بن الجناكي : ٤٥

حسام الدولة (أنظر أبا الحسن المقلد)

حسام الدولة (أنظر شهریار)

حسام الدولة (أنظر أبا العباس تاش)

حسام الدولة (أنظر عبد الملك بن هذيل

ابن عبد الملك بن خلف)

حسام الدولة ، (أنظر فارس بن محمد

بن عزاز)

حسام الدولة ، (أنظر المقلد بن المسيب)

حسام الدين ، (أنظر أحمد شاه بن سليمان)

حسام الدين ، (أنظر أردشير)

حسام الدين (أنظر تيمور تاش)

حسام الدين (أنظر جويان بك)

حسام الدين حسين افندي : ٢٣١

حسام الدين ، (أنظر زرير كز)

حسام الدين (أنظر طرنتاي)

حسام الدين ، (أنظر عمر بن عبد العزيز)

حسام الدين القيمري الحسني بن

أبي الفوارس : ٥٣

حسام الدين (أنظر لاجين)

حسان بن الجراح : ١٦٠

حسان بن هفعل بن الجراح : ١٦٠

حسان الصروي : ٥٧

حسان بن عتاهية بن عبد الرحمن النجبي :

٣٩

حسان بن النعمان بن عدى بن بكر النسائي :

٩٩

الحسن بن أحمد بن بهرام : ١٨٠

الحسن بن أحمد بن أبي خنيزر : ١٠٧

الحسن بن أحمد بن عمر بن محمد بن المسلمة :

٢٠

الحسن بن أحمد بن نيسان أبو علي : ٢١١

الحسن بن اسماعيل ، من بني الأحيفضر :

١٧٧

حسن أفا باشا ، بندااد : ٣٦٠

حسن أفا ، حاكم الجزائر : ١٣٦ ، ١٣٧

حسن باشا ، بندااد : ٣٥٩ ، ٣٦٠

حسن باشا ، البوسنة (١٠٤٢ هـ) : ٣٦٣

حسن باشا ، مصر ، (١٠٩٨ هـ) : ٢٥٣

الحسن بن أبي البركات بن هلوان : ٢١٠

الحسن بن برمك : ١٣

حسن بزرك بن حسين بن جلاثر : ٢٢٢ ،

٣٦٢ ، ٣٧٧ ، ٣٨٠

الحسن بن بشير ، بنو شهاب : ١٦٩

حسن بك ، البوسنة : ٢٦١

الحسن بن بهرام الجنابي القرمطي : ٦٥ ،

١٨٠

الحسن بن بويه أبو علي : ٤٢٢ ، ٢٢٤

حسن تريايك باشا ، بوده : ٢٥٦

حسن تريايك تيمور ، البوسنة : ٢٦٢

حسن جاوش ، الجزائر : ١٢٩

حسن ، الجزائر : ١٢٩

حسن ، جزر مالديف : ٤٥٠

الحسن بن جعفر أبي محمد : ٣٠ ، ٣١

حسن جلالي باشا ، البوسنة : ٢٦٢

الحسن بن جميل ، مولى الرشيد : ٦٤

الحسن بن الحافظ أبو علي ، ولي العهد :

١٤٩

الحسن بن حرب السكندی : ١٥٠

حسن بن حسين ، باشا مصر : ٢٥١

حسن بن حسين ، من عمال النمانيين باليمن :

١٨٧

الحسن بن عبد التزكريفي : ١٣٦

حسن بن حمدان ، ناصر الدولة : ١١ ، ٢٠١

حسن خادم ، الصدر الأعظم (١٠٠٦ هـ) :

٢٤٢ ، ٢٥١

حسن خان سالار : ٣٩٤

الحسن بن الخليل بن رماك : ٦٥

الحسن الخوارزمي ، نائب تنش : ٥٢

حسن بن خير الدين ، حاكم الجزائر : ١٢٧

حسن داماد : ٢٤٤ ، ٢٥٣

الحسن الداماني : ٣٨١

الحسن بن دوستك الهرمختي : ٥٩

حسن بن رستم بن قارن : ٢٨٦

الحسن الرسي ، أبو محمد : ١٨٨

حسن روسجوقلو جلاثرلي ، (الصدر الأعظم) :

٢٤٧

حسن بن زهرى ، بنو مهنأ بالمدينة : ١٧٨

الحسن بن زيد بن الحسن بن علي : ٣٦

الحسن بن زيد بن محمد : ٢٩٣

حسن سرخوش أولخلو ، البوسنة : ٢٦٣

الحسن بن سعيد ، بنو جلندي باليمن : ١٩٣

الحسن المستضيء بأمر الله بن المستجد
أبو محمد، (انظر المستضيء بأمر الله):

٤

حسن بن مسعود بن بدر، فك الدين:
٣٥٤

الحسن بن مسعود كجك الدين: ١٦٠

الحسن بن السيب أبو طامر: ٢٠٥

الحسن بن مقله: ٢٠

الحسن بن منصور، أبو غالب: ٣٢٥

الحسن بن منصور المنبه: ١٣٤

الحسن، بنو هينا بالمدينة: ١٧٩

الحسن بن الناصر ناصر الدين: ١٦٣

الحسن نجم الدين بن أبي الحسن علي

ابن القاسم بن المظفر الشيباني: ٢٣

حسن نقاش باشا، بوده: ٢٥٦

حسن هرسكلي غازي، البوسنة: ٢٦٢

الحسن بن يحيى بن علي بن حمود: ٨٦

حسن عيشي، الصدر الأعظم (١٠١٠ هـ):

٢٤٢

حسن بن يوسف بن عمر، جزر مالديف:

٤٥١

أبو الحسن الأبهري: ٣٢٥

أبو الحسن، (انظر احمد بن جعفر

ابن موسى بن يحيى)

أبو الحسن، (انظر احمد بن علي بن مقاتل)

أبو الحسن الأرمي: ٤١

أبو الحسن، (انظر ذكاء الأهور الرومي)

أبو الحسن بن أبي طاهر بن علي البويهي:

٣٣٣

أبو الحسن عبد السلام، عمان: ١٩٤

أبو الحسن بن عبد الله بن محمد قلي، الدكن:

٤٤٥

أبو الحسن، (انظر هبيد الله بن يحيى

ابن خاقان الخراساني)

أبو الحسن، (انظر علي بهاء الدين بن القاسم

ابن المظفر الشيباني)

أبو الحسن علي الحمداني، سيف الدولة:

٤٤، ٥٠

أبو الحسن (انظر علي بن جعفر بن فلاح)

أبو الحسن (انظر علي بن سمد بن علي

ابن نصر)

أبو الحسن (انظر علي بن محمد بن الفرات)

أبو الحسن (انظر علي بن محمد بن موسى

ابن الحسن بن الفرات)

أبو الحسن (انظر علي بن المغيرة)

أبو الحسن بن محمد بن سيمجور: ٣١٠

الحسن بن علي بن يحيى: ١٠٩

الحسن بن عمار بن أبي الحسين، أبو محمد:

١٤٨

حسن بن عمر، جزر مالديف: ٤٥٠

الحسن بن عمران بن شاهين، البطيحة: ٢٠٨

حسن فاذي، الصدر الأعظم (١٢٠٤ هـ):

٢٤٦

الحسن بن الفيرزان: ٣٢٨

الحسن بن فيروز بن فناخسرو، أبو علي:

٣٢٢، ٣٢٣، ٣٢٥

الحسن بن القاسم بن الحسن الداعي:

٧١، ٢٩٣

الحسن بن قتادة: ٣١

الحسن بن قعطبة: ٢٧٣

حسن قرلغ سيف الدين: ٤٢٢

حسن قلي بن أبوبك بن يادكار: ٤٠٨

حسن كانكو البهني: ٤٣٧

حسن كتخدا جركس خبازة، الصدر

الاعظم: ٢٤٦

حسن كرسو: ١٢٧

الحسن بن كنون: ١٠٣

حسن كوچك باشا، بنداد: ٢٥٩

حسن كوچك بن تيمور تاش: ٣٨٠

حسن كوچك جومان: ٣٦٣

حسن بن كيخسرو: ٢٨٧

الحسن بن محمد بن اسحق لدهستاني: ٣٣٨

حسن بن محمد باشا، بنداد: ٢٥٨

الحسن بن محمد بن بزرك أميد كوركيا:

٣٢٩

حسن بن محمد، جزر مالديف: ٤٥٠

حسن بن محمد بن حسن بن محمد بن بزرك

أميد: ٣٢٩

الحسن بن محمد الشريف السجلماسي:

١٢٦

الحسن بن محمد، شريف مكة: ٣٣

الحسن بن محمد بن طعيان السكتامي: ٥١

حسن بن محمد بن عمر، جزر مالديف:

٤٥١

الحسن بن محمد العمري: ١٣٦

الحسن بن محمد بن القاسم، الحجام: ١٠٣

الحسن بن محمد المهدي: ٦٥

الحسن بن محمد بن هارون بن ابراهيم:

٣٢٤

الحسن بن محمد بن الجراح: ٧

الحسن بن مروان أبو علي: ٢٠٦

حسن بن منقلى: ١١٨

الحسن بن سليمان، أمير كلوة: ١٣٨

الحسن بن سهل: ٣٧، ٧٠، ٧٤، ٧٨، ١٧٦

الحسن بن سهل بن عبد الله السرخسي:

٢٩، ٦

الحسن بن سهلان أبو محمد: ٣٢٥

حسن السيد، الصدر الأعظم (١١٥٥ هـ)

٢٤٥

حسن بن سيف الدين بن زين الدين:

٣٩٦

حسن شاه بن حيدر، كشمير: ٤٣٣

حسن الشعراوي باشا، مصر: ٢٥٤

الحسن بن صالح الروذ باري، أبو محمد

عميد الدولة: ١٤٨

الحسن بن الصباح: ٣٢٩

الحسن الصمصام بن يوسف: ١٠٧

حسن صوقلي باشا، بوده: ٢٥٥

حسن بن طنج (أبو المظفر): ٤٤

حسن طوبان باشا، البوسنة: ٢٦٣

حسن، حامل هيماني باليمن: ١٨٧

الحسن بن العباس: ١٠٦

الحسن بن عبد الرحمن، أبو هاشم: ١٨٨

الحسن بن عبد الله الثاني الزياتي: ١١٩

الحسن بن مجلان: ٣٢

حسن نجم باشا، بوده: ٢٥٦

الحسن بن علي، الاطروش أبو محمد:

٢٩٣

حسن بن علي، جزر مالديف: ٤٥١

الحسن بن علي بن جعفر بن ماكولا الثاني:

٣٢٦، ٣٢

حسن علي بن جيهان شاه: ٣٨٣

حسن بن علي بن حسين، صاحب اتا:

٢٣٣

الحسن بن علي بن أبي الحسين السكلي: ١٠٧

الحسن بن علي بن الحسين بن المغربي السكلي:

٣٢٥

الحسن بن علي الخراساني: ٥٠، ٥٨

الحسن بن علي الخوارزمي، أبو القاسم:

٣٣٩

الحسن بن علي بن صدقة جلال الدين الأول

عميد الدولة، أبو علي: ٩

الحسن بن علي بن أبي طالب: ٢٧١

الحسن بن علي بن عبد الرحمن اليازوري،

أبو محمد: ١٤٩

حسن بن علي بن عبد المؤمن، تكين قلعج:

٣١٣

الحسن بن علي بن ملهم: ٤٥، ٥١، ٢٠٤

أبو الحسن (انظر هلالدين بدر)
 أبو الحسن (انظر يحيى المأمون بن اسماعيل
 ابن ذى النون)
 حسنيه : ٧٩
 حسنيه بن الحسين الكردى : ٣٢١
 حسنيه بن هزارسب بن محمود : ٣٥١
 حسين بن احمد بن حسين بن عز الدين :
 ٣٥٤
 حسين بن أويس بن حسن بزرك : ٣٧٧
 الحسين بن احمد ، عامل صقلية : ١٠٦
 الحسين بن احمد بن سمدان : ٣٢٤
 الحسين بن احمد المنتخب : ١٨٧
 حسين الأكفش : ٥٢
 حسين بن برهان بن احمد بن نظام الملك : ٤٣٨
 حسين باشا ، بغداد : ٢٥٩
 حسين باشا ، بودة : ٢٥٧
 حسين باشا ، البوسنة : ٢٦٢
 حسين باشا ، الصدر الأعظم (١٠٣٠ هـ) :
 ٢٤٣
 حسين باشا ، مصر : ٢٥١
 حسين باقرا أبو الغازي ، : ٤٠٢
 حسين بك بن الياس بن دندار : ٢٢٩
 الحسين بن بكر الصراي ، أبو محمد : ٢٠٩
 الحسين بن التختاخ بن التختكان : ٤٠
 الحسين ، (انظر تفرى ورمشن)
 حسين جابولاد باشا ، البوسنة : ٢٦٤
 حسين جابولاد زاده : ٢٥٤ ، ٢٥٧
 حسين ، الجزائر : ١٢٨
 الحسين بن جميل : ٤٠
 حسين حاج ، الجزائر : ١٢٨
 الحسين ، (حاكم اليمن) : ٣٣
 الحسين بن حسن الأفضل : ٢٩
 الحسين بن الحسن بن بازيار الموصل ،
 أبو عبد الله الوزير الفاطمي : ١٤٥
 حسين بن حسن بن سيف الدين : ٣٩٦
 الحسين بن الحسن أبو هدى : ٣٢٥
 الحسين بن الحسن بن علي بن جعفر من بني
 مأكولا : ٢٢
 حسين بن حسن بن محمد النورى : ٤١٩
 حسين حلى ، الصدر الأعظم : ٢٤٩
 الحسين بن حمدان : ٥٨ ، ٥٩ ، ٢٠١ ، ٢٠٤
 حسين بن حيدر توره : ٤٠٧
 الحسين بن خليل الأيوبي : ١٥٤
 حسين خوجه ، الجزائر : ١٢٩
 حسين دلى ، الصدر الأعظم (١٠٦٦ هـ) :
 ٢٤٤

حسين دلى باشا ، مصر : ٢٥٢
 الحسين بن وياح : ١٠٦
 حسين ، روملى لوند : ١٨٦
 حسن سعد ، بنو شهاب : ١٦٩
 الحسين بن سعيد بن سعيد بن حمدان :
 ٥٠
 حسين سقلى ، تونس : ١٢٠
 الحسين بن سلامة النونى : ١٧٩
 حسين سلحدار باشا ، بغداد : ٢٥٩
 حسين بن سليمان بن عباس بن صفى : ٣٨٨
 حسين ، سومطرة : ٤٥١
 حسين شاه بن محمود ، جنوهور : ٤٣١
 الحسين بن ظاهر الوزان ، الوزير الفاطمي :
 ١٤٨
 حسين طوبان غازى باشا ، البوسنة : ٢٦٤
 حسين بن طهماسب بن حسين : ٣٨٨
 حسين بن علاء الدولة بن أريس : ٣٧٧
 الحسين بن علي بن إلياس : ٣٢٧
 حسين الأول بن علي التركي : ١٣١
 حسين بن علي حسين صاحب : ٢٢٣
 الحسين بن علي رئيس الرؤساء : ٣٣٨
 الحسين بن علي بن عبد الصمد : ٣٣٩
 حسين علي فرمان فرما : ٣٨٩
 الحسين بن علي بن محمد : ٣٥
 الحسين بن علي بن محمد بن يوسف بن بحر ،
 أبو القاسم : ٢١ ، ٢٢
 الحسين بن علي المروروذى : ٧٩
 الحسين بن علي بن ميكائيل بن أحمد
 ابن المسلة : ٢٠
 الحسين بن عماد الدولة محمد ، أبو البركات
 الوزير : ١٤٨
 حسين عمر ، كرمان : ٣٣٥
 حسين سموحه زاده كورپولى ، الصدر
 الأعظم : ٢٤٤
 حسين عونى ، الصدر الأعظم : ٢٤٨
 حسين بن غياث الدين : ٣٨٢
 حسين فرارى باشا ، مصر : ٢٥٣
 حسين فديرى كلافه ، حزر مالديف : ٤٥١
 الحسين بن القاهم بن عبيد الله بن سليمان
 ابن ومب : ٨
 الحسين بن القاسم المهدي الرسى : ١٨٧
 حسين كامل بن اسماعيل : ١٦٧
 الحسين الكردى : ١٨٦
 حسين كيا : ٢٩٥
 حسين لنكا الأول : ٤٣١
 الحسين بن المتوكل المنصور : ١٨٩

الحسين بن محمد بن الحسين بن عبد الله :
 ٣٣٩
 الحسين بن محمد شريف مكة : ٣٠
 الحسين بن محمد بن عبد الله بن ابراهيم
 الهمداني ، أبو يعلى : ٩
 الحسين بن محمد بن عبد المعين : ٣٤
 الحسين بن محمد بن عبيد الله العميد : ١٩
 حسين بن محمد بن عز الدين : ٣٥٤
 حسين الثانى بن محمود باى تونس : ١٣١
 حسين بن مرتضى بن علي ، الككن :
 ٤٤٦ ، ٤٣٩
 حسين سره ، الصدر الأعظم (١٠٣١ هـ) :
 ٢٤٣ ، ٢٥٢
 حسين بن مسعود بن بدر عز الدين : ٣٥٤
 الحسين بن المغربي ، أبو القاسم : ٢١ ، ٢٢
 الحسين بن ملاعب الاتا بك : ٥٢
 حسين نصوح باشا زاده ، باشا بودة :
 ٢٥٧
 الحسين بن نظام الملك أبو عبد الله : ٢٣٨
 الحسين بن هرون بن سليمان : ٣١٢
 أبو الحسين (انظر أحمد بن عضد الدولة)
 أبو الحسين (انظر بجك الراثقى)
 أبو الحسين (انظر عبد الله بن أبي عبد الله
 محمد البريدى)
 أبو الحسين (انظر علي بن محمد بن علي
 ابن مقلة)
 أبو الحسين (انظر القاسم بن عبيد الله
 ابن سليمان بن وهب بن سعيد)
 حصن الدولة (انظر مطلى بن حيدر)
 حفص بن راشد ، بنو جلندى باليمن : ١٩٣
 حفص بن سليمان الخلال الهمداني أبو سلمة ،
 (انظر أباسلة) : ٥
 حفص بن الوليد بن يوسف بن عبد الله :
 ٣٨ ، ٣٩
 الحكم عبد الرحمن (انظر أباسلة الطرف
 المستنصر) : ٢
 الحكم بن عمرو الغفارى : ٧٦
 الحكم بن عوانة الكلبي : ٧٧ ، ٤١٥
 الحكم بن قيس بن مخزومة : ٣٩
 الحكم المنتصر بن هشام (انظر أباسلة العاصى) :
 ٢
 أبو الحكم (انظر المنذر بن محمد)
 حليم كراى بن سعادت : ٣٦٩
 حم بن عبيد الله العلجى : ١٣٣
 حماد البربرى : ٢٩ ، ١٧٦
 حماد بن بسكين بن زبرى : ١١٠

خسرو غازي بك ، البوسنة : ٢٦١
 خسرو فيروز بن المرزبان بن أبي شجاع :
 ١٢ ، ٦٦ ، ٢٢٢ ، ٢٢٣ ، ٢٢٦
 خسرو ملك بن خسرو شاه : ٤١٨
 ابن الخشاب القاضي : ٥٢
 خشقدم سيف الدين : ١٦٤
 الخضر بن ابراهيم بن أبي بكر بن قرا
 أرسلان : ٣٤٤
 الخضر بن احمد بن عمر بن الخطاب التتلي
 الموصل : ٥٧
 خضر باشا ، البوسنة : ٢٦٤
 خضر باشا ، مصر : ٢٥١
 خضر بك بن دندار : ٢٢٩
 خضر بك بن محمد بن آيدين : ٢٢٧
 خضر بن تاج الدين بن خليل : ٣٥٤
 خضر ، الجزائر : ١٢٨
 خضر خان بن تفتاح : ٣١٢
 خضر خان محمود : ٣٦٥
 خضر خواجه بن تعلق تيمور : ٤٠٥
 خضر شاه بك بن اسحق : ٢٢٦
 خضر بن ملك سليمان : ٤٢٣
 أبو الخطار (أنظر الحسام بن ضرار الكلي)
 خطير الملك (أنظر محمد بن الحسين الميدي)
 خفاجه بن سفيان : ١٠٦
 خلف بن أحمد بن محمد بن خلف : ٣٠٢
 خلف بن السمح : ١٠١
 خلف بن عبد الله : ٧٠
 خلف بن محمد بن أحمد الملك المادل : ١٥٤
 خليل بن عبد الله الحنق : ٧٦
 خليل بن قره البربعي : ٧٥
 خليل بن كاس : ٧٥
 خليفة بن خروب : ١٩٦
 خليفة بن سعيد : ١٩٦
 خليل آرنأؤد ، الصدر الأعظم : ٢٤٥
 خليل بن ابراهيم جاندردلي ، الصدر
 الأعظم : ٢٤٠
 خليل الله بن ابراهيم بن فرخ سيار : ٢٨٠
 خليل الله بن ابراهيم بن محمد : ٢٨٠
 خليل بن اسحق ، أبو العباس : ١٠٧
 خليل أظا ، الجزائر : ١٢٨
 خليل بن أوزون حسن : ٣٨٤
 خليل باشا ، بوده : ٢٥٨
 خليل باشا ، البوسنة : ٢٦٢
 خليل باشا ، مصر : ٢٥٢
 خليل بن بدر بن خورشيد ، حسام الدين :
 ٣٥٤

(خ)

خازم بن خزيمه : ٧٧
 خاشاهه أبو نصر الوزير : ٣٢٤ ، ٣٢٥
 خاقان من آل شيان المنوك : ٣٦٥
 الخاقان الخراساني : ١٦
 خاقان الفلحي : ٧١
 خالد بن ابراهيم بن احمد ، أبو البقاء :
 ١١٦
 خالد بن ابراهيم الذهلي : ٧٧
 خالد بن احمد بن خالد الكردى : ٣٩٨
 خالد بن برمك : ٥ ، ١٣ ، ٥٦ ، ٢٨٥
 خالد بن بكر بن سليمان : ٣٩٨
 خالد بن سمع ، بنو شهاب : ١٦٨
 خالد بن سمود : ١٩٠
 خالد بن سعيد ، زنجبار : ١٩٦
 خالد بن العاص بن هشام الخزومي : ٢٧
 خالد بن عبد الله القسري : ٦٣ ، ٦٤ ، ٧٧
 خالد بن عبد الله بن الحرث بن الحكم : ٣٦
 خالد الفطريف بن عتاب : ٧٧
 خالد الناصر ، أبو البقاء : ١١٥
 خالد بن يزيد بن أسيد السامى : ٢٧٣
 خالد بن يزيد بن حاتم بن قبيس المهلبى : ٥٧
 خالد بن يزيد بن مزيد : ٢٧٤ ، ٢٧٧
 أبو خالد (أنظر يزيد بن حاتم)
 أبو خالد (أنظر يزيد بن عمر بن هبيرة)
 خان أعظم ، بنفالة : ٤٤٣
 خان جهان ، بنفالة : ٤٤٣
 خان زاد ، بنفالة : ٤٤٣
 خايز بك : ٥٥ ، ٢٥٠
 ختكين الداعي : ٤٤
 خدا داد خان بن محراب : ٤٤٩
 خدايردى ، البوسنة : ٢٦٢
 خدينة (أنظر سعيد بن عبد العزيز
 ابن الحارث)
 خزرون بن فلقول المفراوى : ١٠٢
 ابن خزرون (صاحب أركش) : ٨٧
 خزيمه بن خازم التميمى : ٦٤ ، ٢٧٣ ، ٢٧٤
 خسرو باشا ، الصدر الأعظم (١٣٣٧ هـ) : ٢٤٣
 خسرو باشا ، مصر : ٢٥٠
 خسرو ، الجزائر : ١٢٨
 خسرو خادم باشا ، البوسنة : ٢٦٢
 خسرو سلطان ، حاكم شروان : ٢٧٩
 خسرو سلطان بن يار محمد : ٤٠٤
 خسرو شاه بن بهرام بن مسعود : ٤١٨
 خسرو شاه ، سلطان دهلي : ٤٢٢

الحماس بن قبيث : ١٨٣
 حمد بن حد الاجناسى ، تمبكتو : ١٣٣
 حمد زك : ١٣٥
 حمد بن سليل بن منصور الزعري : ١٣٦
 حمد بن علي التزركيى : ١٣٤
 حمد بن عيسى بن علي ، البحرين : ١٩٧
 حمد بن منصور الدرعى : ١٣٦
 حمدون بن علي : ٢٩ ، ٣٧
 حمدويه بن علي بن الفضل السعدى : ٢٧٢
 حمد بن محمد (بقرطبة) : ٩٢
 حمزة باشا ، مصر : ٢٥٣
 حمزة بك بن ابراهيم بن احمد : ٢٣٤
 حمزة سلحدار ماهر ، الصدر الأعظم
 (١١٨٢ هـ) : ٢٥٤
 حمزة بن فيروز بك : ٢٣٠
 حمزة القائم بن المتوكل ، أبو بكر (انظر
 القائم) : ٥
 حمزة بن قرايوك : ٣٨٤
 حمزة بن مالك : ٧٧
 حمزة بن وحاش بن أبي الطيب داود :
 ٣١
 حمزة بن يحيى ، الرى : ٧٠
 حمودة باى تونس : ١٣٢
 حمودة بن عبد الله : ٣٣
 حمودة بن علي ، باى تونس : ١٣١
 حميد بن قحطبة بن شبيب بن خالد :
 ٣٩ ، ٥٦ ، ٧٧
 حميد بن عبد الرحمن الحيونى : ١٣٣
 حميد بن نجم الدين بن علي براونه : ٢٢٢
 حمير بن الحارث ، اليمن : ١٧٧
 حميضة بن محمد : ٣١ ، ٣٢
 حنزابه ، الجارية الرومية : ١٥
 حنظلة بن صفوان : ٣٨ ، ٣٩ ، ٩٩
 الحمارى بن مطرف ، بنو جلندى باليمن :
 ١٩٣
 الحوثره بن سهيل الباهلى : ٣٩
 حوشب بن يزيد : ٦٨
 حيدر توره بن بير معصوم : ٤٠٧
 حيدر شاه حاجى خان بن زين العابدين :
 ٤٣٣
 حيدر ، عامل العثمانيين باليمن : ١٨٧
 حيدر القصاب : ٣٨١
 حيدر بن كاروس ، الافشين : ٣ ، ٧ ، ٢٧٢
 ٢٧٤ ، ٢٧٧ ، ٣١١ ، ٤١٦
 حيدرة بن عضد الدولة بن الحسين بن مفلح :
 ٤٥

درویش ، الصدر الأعظم : ۲۴۲ ، ۲۴۶ ،
 درویش بك بن بیری : ۲۳۴
 درویش ركن الدين : ۳۸۱
 درویش بن شیخ حیدر : ۳۶۷
 درویش محمد ، الصدر الأعظم : ۲۴۴
 دریا بن علاء الدين بن فتح الله : ۴۲۸
 ابن دعباش : ۵۰
 دغفل الفرج بن الجراح : ۱۶۰
 دقاق (نائب حلب) : ۵۴
 دقاق بن تنش أبو مضر : ۴۶ ، ۲۳۴ ، ۲۴۰
 دقاق بن تكش : ۳۳۹
 أبو دلف (انظر القاسم بن عيسى)
 دلار باشا ، بنداد : ۲۵۸
 دلار باشا ، الصدر الأعظم : ۲۴۳
 دلار خان حسين غوری : ۴۳۱
 دلبك بن أولجای تیمور : ۳۶۰
 دلف بن عبد العزيز بن القاسم : ۳۰۱
 أبو دلف (أنظر هاشم بن محمد الخزامي)
 دلی ابراهيم باشا ، البوسنة : ۲۶۳
 دلی ابراهيم ، الجزائر : ۱۲۹
 دلی أحمد ، حاكم الجزائر : ۱۲۷
 دلی حسين باشا ، البوسنة : ۲۶۳
 دلی حسين ، الصدر الأعظم : (۱۰۶۶ هـ)
 ۲۵۷ ، ۲۵۹
 دلی درویش باشا ، بود : ۲۵۵
 دلی محمد : ۱۳۰
 دنای کلنجه بن فهرياموكلافه : ۴۴۹
 دندار فلك الدين : ۲۲۹
 دهای کلنجه بن فهرياموكلافه : ۴۴۹
 دوا تیمور بن دوا : ۳۷۰
 دوست محمد بن إسبن بکا : ۴۰۵
 دوست محمد بن پاینده خان : ۴۴۷
 دوست محمد بن بوجوفا : ۴۰۹
 دولت خاتون ، أرملة عز الدين أحمد : ۳۱۴
 دولت خاتون بنت سليمان بن محمد : ۲۲۸
 دولت خان لودی : ۴۲۳
 دولت خواجه إناق : ۶۱
 دولت شاه بن طغان آرسلان : ۳۵۰
 دولت كراي بن آرسلان : ۳۶۹
 دولت كراي بن سليم : ۳۶۸
 دولت كراي بن عادل : ۳۶۸
 دولت كراي بن مبارك : ۳۶۷
 الدولن جيم الأول ، ملك أرفونة : ۸۸
 دوواخان بن براق خان : ۳۷۰
 ديجو دی فیرا : ۱۳۶

دانیار بن القاسم : ۳۷۴
 دانیال بن محمد رحيم : ۴۰۷
 داود آرسلان ، الصدر الأعظم : ۲۴۱
 داود بن ابراهيم بن رمضان ، آرسلان :
 ۲۳۴
 داود بن أحمد بن ترجان : ۴۳۵
 داود بن اسحق بن منكوچك : ۲۱۹
 داود باشا ، بنداد : ۲۶۰ ، ۲۶۶
 داود باشا ، مصر : ۲۵۰
 داود بك ، البوسنة : ۲۶۱
 داود بن بلجور : ۶۴
 داود بن بهرامشاه بن داود بن اسحق :
 ۲۱۹
 داود بن حسن كانكو ، الدكن : ۴۳۷
 داود بن حمدان : ۵۸
 داود بن سقباں ركن الدولة : ۳۴۴
 داود بن سليمان بن قشاشن : ۲۱۵
 داود شاه بن سليمان ، بنفالة : ۴۲۸
 داود بن صالح بن غازي بن قرا آرسلان :
 ۳۴۵
 داود بن العباس بن بلجور : ۳۰۷
 داود بن عبد الرحمن بن عبد الله بن
 داود : ۳۱
 داود بن علی بن عبد الله بن العباس :
 ۲۸ ، ۳۶ ، ۶۸ ، ۱۷۶
 داود بن عيسى بن فليحة : ۳۱
 داود بن عيسى بن موسى بن محمد : ۲۹ ،
 ۳۷
 داود بن قرا آرسلان بن غازي ، شمس
 الدين : ۳۴۵
 داود بن محمود بن محمد بن ملكشاه :
 ۳۳۴ ، ۳۳۹
 داود بن موسى بن عبد الله الصالح بن
 موسى الجون : ۳۰
 داود بن ميران مبارك بن عادل : ۴۳۴
 داود بن يزيد بن حاتم المهلبی : ۱۵ ، ۴۰ ،
 ۴۱۶ ، ۱۰۰
 داود بن يوسف ، جزر مالديق : ۴۵۰
 داود بن يوسف هزبر الدين : ۱۸۴
 أبو داود (أنظر خالد بن ابراهيم)
 داود بخشن ، أباطرة المغول : ۴۴۲
 دايل خان بن بولجو جينونغ : ۳۶۲
 ديبس بن صدقة بن منصور بن ديبس ،
 أبو الأنهر : ۲۴ ، ۶۷ ، ۲۰۷
 ديبس بن علی بن مزید ، أبو الأنهر : ۲۰۷

خليل بك بن قراشيا : ۲۳۵
 خليل حميد ، الصدر الأعظم : ۲۴۶
 خليل رفعت ، الصدر الأعظم : ۲۴۹
 خليل السلطان : ۴۷
 خليل سلطان بن ميرانشاه بن تیمور :
 ۴۰۱ ، ۴۰۲
 خليل بن سليمان بن أحمد الايوني : ۱۵۴
 الخليل بن شاذان بن الصلت بن مالك
 الخروصي : ۱۹۳
 خليل ، صلاح الدين الاشراف : ۱۶۲
 خليل عوض زاده ، الصدر الأعظم : ۲۴۶
 خليل قوجه باشا ، البوسنة : ۲۶۴
 خليل قيصره لي ، الصدر الأعظم : ۲۴۳
 خليل كوسيج باشا ، مصر : ۲۵۳
 خليل كوسه دفتر دار ، باشا البوسنة : ۲۶۴
 خليل بن محمود بن قرامان : ۲۲۶
 خليل بن محمودك : ۳۷۴
 خارتكين الشراي الطبراني : ۶۶ ، ۳۳۷
 خاوييه بن أحمد بن طولون : ۱۴۳
 خيس بن تغلب بن الحسين ، أبو منعة : ۲۰۶
 خواجة جهان ، جونپور : ۴۳۱
 خواجة مرجان : ۶۱
 خواجة يحيى سمناني : ۶
 خورزاه بن بادوسبان : ۲۹۰
 خورشاه بن محمد بن حسن : ۳۲۹
 خورشيد باشا ، البوسنة : ۲۶۶
 خورشيد بن أبي بكر بن محمد : ۳۵۴
 خورشيد بن داد برجهر : ۲۸۴
 خورشيد بن كيل : ۲۸۴
 خوط عبد الواحد بن يحيى بن المنصور :
 ۴۱
 الخير بن محمد بن خزر الميراوي : ۱۱۲
 خير الدين بارباروس : ۱۱۶ ، ۱۲۶ ، ۱۳۰
 خير الدين باشا ، البوسنة : ۲۶۶
 خير الدين باشا ، الصدر الأعظم : ۲۴۹
 خير الدين ، رومي لوند : ۱۸۶
 خيران المامري : ۹۰
 أبو الخير (أنظر أحمد بن محمد بن ميون)
 أبو الخير بن دولت شيخ بن ابراهيم : ۴۰۳
 داوييه بن كيل : ۲۸۴
 الداخيل (أنظر عبد الرحمن بن معاوية)
 داد برجهر بن فرخان : ۲۸۴
 دارا بن رستم بن شروين : ۲۸۶
 دارا بن قابوس بن وشكير : ۳۲۰
 دانشمند أحمد غازي : ۲۲۰

رضا شاه بهلوي : ٣٩٤
 أبو الرضا (أنظر محمد بن صدقة ، جلال الدين)
 رضوان بن تنش : ٣٣٩ ٣٣٤
 رضوان ، الجزائر . ١٢٧
 رضوان بن جعفر ، بنو جلندي باليمن : ١٩٣
 رضوان ، والي حلب : ٥٢
 رضوان بن مصطفى شاهون ، اليمن : ١٨٦
 رضوان بن الوثنى : ١٤٩
 رضية بيك بن ايلتتميش : ٤٢٢
 رفق المستنصرى : ٤٥
 رفيع الدرجات ، شمس الدين : ٤٤٢
 ركن الدولة (انظر الحسن بن بويه)
 ركن الدولة (انظر سلطان شاه بن قارود)
 ركن الدولة : (انظر كيخسرو بن يزدرج)
 ركن الدين (انظر اسماعيل بن لؤلؤ)
 ركن الدين باريك شاه بن محمود : ٤٢٧
 ركن الدين بن براك : ٣٥٦
 ركن الدين : (انظر بريكارق بن ملكشاه)
 ركن الدين ، جزيرة هرمز : ٢٨٧
 ركن الدين (انظر خورشاه بن محمد)
 ركن الدين (انظر سليمان شاه بن قليج)
 ركن الدين بن شمس الدين كرت : ٢٨٢
 ركن الدين (انظر طغرل بن أرسلان شاه)
 ركن الدين (انظر طغرل بن محمد)
 ركن الدين (انظر قليج أرسلان بن كيخسرو)
 ركن الدين (انظر قليج تمغاج)
 ركن الدين كيكاسوس ، بنغالة : ٤٢٦
 ركن الدين : (انظر محمد بن ميكايل طفرليك)
 ركن الدين (انظر محمود خان بن أرسلان)
 ركن الدين (انظر مسعود بن قليج أرسلان)
 ركن الدين (انظر أبا منصور بن بهرام شاه)
 ركن الدين منكورس الجاندار ، حاكم مجلون : ١٦٠ ، ١٦١
 رمضان آغا ، الجزائر : ١٢٨
 رميته بن أبي يحيى محمد : ٣١

راشد بن الوليد ، بنو عمارة باليمن : ١٩٣
 الراضى بالله (انظر أبا المباس أحمد بن المقندر)
 رافع بن الحسين بن مقن ، أبو السيب : ٢٠٦
 رافع بن هرثمة : ٧١ ، ٧٨
 رائق : ١٩
 ربيعي بن الأفكل : ٥٥
 الربيع بن يونس بن محمد بن عبد الله ابن أبي فروة ، الحفار : ٥
 أبو ربيع سليمان ، ميورقه : ٩١
 ربيعة بن قيس : ٤٠
 رجاه بن أيوب الحضاري : ٤٣
 رجا بن روح : ١٧٦
 رجب باشا ، الصدر الاعظم (٨١٠٤١) : ٢٤٣
 رجب باشا ، مصر (١١٣٢ هـ) : ٢٥٣
 رجب بن شمال الحفاجي : ٢١٠
 رحيم قلى بن الله قلى : ٤٠٩
 رزيق بن طلائع ، أبو شجاع المادل محي الدين : ١٥٠
 رزين الدولة : (انظر انتصار بن يحيى الصمودى)
 رستم بن أردشير بن حسن : ٢٨٦
 رستم باشا ، الصدر الاعظم (٨٩٦٠) : ٢٤١
 رستم بن بردوا : ٥٠
 رستم بن جها تكير بن رستم : ٣٥٤
 رستم ، حاكم شروان : ٢٧٩
 رستم بن حسين بن أحمد بن عز الدين : ٣٥٤
 رستم بن سرخاب بن قارن : ٢٨٦
 رستم بن شروين : ٢٨٦
 رستم بن شهريار بن دارا : ٢٨٦
 رستم بن على : ٨١
 رستم بن على بن الحسن بن بويه : ٣٢٦ ، ٣٢٣
 رستم بن عمر شيخ بن تيجور : ٤٠٢
 رستم بن قارن : ٢٨٦
 رستم كوزلجه باشا ، بوده : ٢٥٥
 رستم بن مقصود بن أوزون حسن : ٣٨٤
 رستم بن نور الدين بن أبي بكر : ٣٥٤
 رشيد الحبشى : ١٧٩
 الرشيد بن محمد بن على بن يوسف الشريف السجاسى : ١٢٥
 الرشيد (انظر أبا جعفر هارون الرشيد ابن المهدي)
 رشيد الدولة محمود المرداسى : ٥١
 رشيد الدولة (انظر محمود بن نصر)
 رشيق النسيبي : ٥٠
 ابن رشيق ، صاحب سرسية : ٩٠
 رضاه الدين أبو العالى ، الباطنية بالشام : ١٥٤

دهيم بن ابراهيم الكردي : ٢٧٢
 دينار آل برمك ، (انظر ابراهيم بن يحيى البرمكي : ١٣)
 دينار أبو المهاجر : ٩٩
 ديوداد بن ديودست : ٤٩ ، ٦٩ ، ٢٧٤
 ديوداد بن محمد الأفشين : ٢٧٤

(ذ)

ذكا الأعور الرومي ، أبو الحسن : ٤٢
 أبو ذؤابة (انظر عطية بن صالح بن مرداس)
 ابو القراد (انظر محمد بن السيب العقيلي)
 ذو الرياستين : (انظر حيدرة بن عضد الدولة)
 ذو الرياستين (انظر الفضل بن عبد الله السرخسى)
 ذو السعادات (انظر محمد بن جعفر بن محمد بن قسانجس)
 ذو السعادات (انظر الحسن بن منصور)
 ذو الفقار محمود : ١
 ذو القرنين بن عين الدين : ٢٢
 ذو الكفائتين (انظر أبا الفتح بن محمد الكاتب بن العميد)
 ذو النورين (انظر عثمان بن عفان)
 ذو النون أرغون ، السند : ٤٣٠
 ذو النون بن الحاج المختار الشرقى : ١٣٣
 ١٣٤
 ذو النون بن محمد بن كشتكين : ٢٢١
 ذو اليمينين (انظر طاهر بن الحسين)

(ر)

راجح بن قتادة : ٣١
 راجه تدرمل ، بنغالة : ٤٤٣
 راجه على بن ميران مبارك بن عادل : ٤٣٥
 راجه كانس شاه ، بنغاله : ٤٢٧
 راجه مان سنغ ، بنغاله : ٤٤٣
 راجى بقا بن يسون تيجور : ٣٦٠
 الراشد (انظر أبا جعفر المنصور ابن المسترشد)
 راشد بن سعيد ، بنو جلندي باليمن : ١٩٣
 راشد بن على ، بنو جلندي باليمن : ١٩٣
 راشد بن عمرو الجديدي : ٤١٥
 راشد بن نصر : ١٩١

سأبور بن المظفر : ٦٦
 سائق بك خاتون بنت أولجايتو : ٣٦٣
 أبو الساج (أنظر دبوداد بن دبودست)
 سارويه بن فرخان : ٢٨٤
 ساساقتو ، من المنوك : ٣٦٣
 ساسى بوقا : ٣٦٥
 سالار بن يزيد بن أحمد : ٢٧٨
 سالم بن توينى : ١٩٦
 سالم بن راشد : ١٠٧
 سالم بن سلطان ، مسكت : ١٩٦
 سالم بن سوادة النيجى : ٤٠
 سالم بن أبى فليته القاسم : ١٧٧
 سالم بن مالك بن بدران المعلى : ٢٠٦
 سالم بن مبارك الصباح : ١٩٧
 سام بن حسين بن حسن الفورى : ٤١٩
 سام بن محمد بن مسعود : ٤١٩
 سام بن محمود بن محمد : ٤١٩
 سانشو الاول : ٨٨
 ساير بن عبد الله ، حاكم امروشنة : ٣١١
 ساين بلات ، خان قاسموف : ٣٧٤
 سبأ بن أحمد ، حاكم صليحي : ١٨٨
 سبأ بن أحمد بن مظفر بن علي الصليحي : ١٨٣
 سبأ بن أبى سمود بن زريع : ١٨١
 سباشى (نائب محمود الفزوى) : ٨٠
 سبای (قائد قلعة حلب) : ٥٣
 سبجان قلى بن جشيد ، الدكن : ٤٣٩
 سبجان قلى بن نادر : ٤٠٦
 سبكتكين المستنصرى : ٤٥٥
 سبكتكين ، مملوك أنب تكين : ٤١٦ ، ٨٠
 سبكرى (مولى عمر بن الليث) : ٧٥
 سبسلار بن لشكر ، أبو منصور : ٣٤٩
 ستوق بنراخان عبد الكريم : ٣١٢
 ستيلفن بن نور دولت : ٢٧٤
 سچن ، من الفونك : ٣٦٢
 سدزای بن وزير : ٩٢
 سديد الدولة الانبارى : ١٠
 سديد الدولة أبو منصور : ٤٥
 سرايا بن منيع بن الحسن بن أبى البركات : ٣١٠
 أبو السويدي نصر الحمدانى : ٥٨ ، ٦٩
 سرتاق بن باتو : ٣٦٣
 ابن سرجيس وزير بهاء الدولة : ٢٢٥
 سرخاب بن باو : ٢٨٦
 سرخاب بن مأمون : ٣٩٦
 سرخاب بن مهر مردان : ٢٨٦
 سرخاب بن وهسودان الديلمى : ٢٩٤ ، ٢٢٨

زنى بن مودود بن زنى ، أبو الفتح :
 ٣٤١ ، ٥٣
 زنى بن مودود مظفر الدين ، أتاك
 قارس : ٣٥٠
 زهرى ، بنو مهنا بالمدينة : ١٧٨
 زهير بن أميان ، بنو مهنا بالمدينة : ١٧٨
 زهير بن عون : ١٠٦
 زهير بن قيس البلوى : ٩٩
 زياد بن ابراهيم ، بنو زياد باليمن : ١٧٩
 زياد بن أبى سفيان ، ٦٢ ، ٦٧ ، ٧٤
 زياد بن حنظلة : ٦٧
 زياد بن شهروية : ٥٩
 زياد بن عبد الله بن عبد المدان الحارثى :
 ٣٦ ، ٢٨
 زيادة الله بن أبى العباس بن ابراهيم
 بن الأغب : ١٠٦
 زيادة الله ، أبو منصور الأغبى ، طامل
 صقلية : ١٠٧
 زياد بن كيخسرو : ٢٩١
 زيان بن سردنيس : ٩٣
 زيد بن محسن : ٣٣
 زيد بن موسى بن جعفر بن محمد العلوى : ٦٤
 زيد التار [انظر زيد بن موسى بن جعفر]
 أبو زيد [انظر محمد بن أيوب بن عامر]
 زيدان الناصر بن المنصور : ١٢٥
 زين الدولة : (انظر انتصار بن يحيى الصمودى)
 زين الدين بن بهاء الدين : ٣٩٦
 زين الدين [انظر على كجك بن بكتكين]
 زين الدين [انظر قراجا بك]
 زين الدين [انظر يوسف بن على]
 زين العابدين ، سومطرة : ٤٥٢
 زين العابدين شجاع بن المظفر ، مجاهد
 الدين : ٣٧٩
 زين العابدين [انظر محمد بن أحمد برهان
 الدين]
 ابن زينب [انظر عبيد الله بن محمد]
 زينل بن ملك بك بن زاهد بك : ٣٩٥

(س)

سابق ، عامل حلب : ٥١
 سابق بن محمود بن مرداس ، أبو الفضائل :
 ٢٠٤
 سأبور بن أردشير ، أبو نصر : ٣٢٥
 سأبور بن سليمان : ١٨٠
 سأبور بن المرزبان بن مردان : ٢٠٩

رميثة بن محمد : ٣٣
 روبرت الأول الرمندی : ١٠٨
 روجر الثاني : ١٠٨
 روح بن حاتم ، أبو حاتم الهلبى : ٦٤ ، ١٥٥
 ١٠٠ ، ٢٧٣ ، ٤١٦
 رؤوف باشا ، البوسنة (١٢٩٢ هـ) : ٣٦٧
 روم محمد ، الصدر الأعظم : ٢٤١
 روملى مصطفى : ١٨٦
 رويان بن عثمان بن حيان المرى : ٣٦
 رويان المرى : ٤٤
 أبو الريان بن غريب بن محمد بن مقن : ٢٠٦
 أبو الريان بن محمد وزير عضد الدولة :
 ٣٢٤
 رينجن ياك بن كوشالا : ٣٦٠
 الرئيس (انظر يحيى بن سليمان)
 رئيس الرؤساء (انظر على بن الحسن بن
 أحمد بن السلمة)
 رئيس الرؤساء (انظر الحسين بن على بن
 ميكايل بن مسامة)

(ز)

زكية الدين عنايت شاه : ٤٥٢
 زاهد بك بن عز الدين : ٣٩٥
 زاوى بن زبرى : ٨٦
 زبيدة ، أم بركباروق : ٣٣٧
 زريع بن العباس بن الكرم : ١٨١
 زريق الفاتكى : ١٨٢
 زرين كمر بن حسنان : ٢٩١
 الزعيم بن عبد الرحمن ، أبو ثابت : ١١٩
 زعيم الدولة (انظر بركة بن المقلد)
 زعيم الدين (انظر يحيى بن هبيد الله بن
 محمد بن المعمر بن جعفر)
 زعيم الرؤساء (انظر على بن محمد بن محمد
 بن جهير الثالث)
 زفر بن الحارث الكلابى : ٥٦
 زفر بن طاصم الهلالى : ٣٦ ، ٥٧
 زكريا أبو يحيى ، عامل جربة : ١١٨
 زكريا الحياتى بن أحمد ، أبو يحيى : ١١٦
 زكريا المتعمم بن الواثق ، أبو يحيى
 (انظر المتعمم)
 زمان شاه تيمور بن أحمد : ٤٤٧
 الزنديق (انظر معاوية بن عبيد الله
 بن يسار الأشمرى الوزير)
 زنگ عبد الرحمن بن باشوط : ١٣٤
 زنى بن آق سنقر : ٤٦ ، ٥٣ ، ٦٠ ،
 ٦٧ ، ٢٠٦ ، ٣٣٧ ، ٣٤١ ، ٣٤٤

سميد بن موسى ، من بني زياد : ١١٩
 السميد ، ناصر الدين بركة خان : ١٦٢
 سميد بن هارون (صاحب شفت مارية) :

٨٨
 سميد بن يحيى بن زكريا : ١١٨
 سميد بن يزيد بن علقمة بن عوف الأزدي :

٣٨
 سميد الدولة الحمداني : ٥٠ ، ٥١ ، ٥٨
 سميد الدولة (أنظر سميد بن حمدان)
 أبو سميد (أنظر آقسنقر الحاجب)
 أبو سميد بن أولجايتو : ٣٣٢ ، ٣٦٢ ،

٣٨٠
 أبو سميد (أنظر بكر بن مالك الفزاني)
 أبو سميد (أنظر الحسن بن بهرام الجناني
 القرمطي)

أبو سميد عبد الرحيم : ٣٢٦
 أبو سميد بن كوچكو بنجو بن أبي الخير :

٤٠٣
 أبو سميد بن محمد بن ميرانشاه : ٤٠١ ،

٤٠٢
 أبو سميد (أنظر محمود السادس بن اسماعيل
 ابن نصر)

سفاح خليفة ، حاكم الجزائر : ١٢٧
 السفاح (أنظر أبا العباس عبد الله ابن
 محمد)

سفيان بن أمينك : ٤٠٨

سفيان بن عبد الله السكندري : ٦٣

سفيان بن أبي عيينة المهلي : ٦٣

سفيان بن معاوية بن يزيد الهلب : ٦٣

سقان بن أرتق . معين الدين : ٣٤٤

سقان بن محمد بن قرا أرسلان ، الملك
 النصور : ٣٤٤

سكان بن ابراهيم ، ناصر الدين : ٣٤٨

سكان القطبي : ٣٤٨

سكندر بن اسماعيل سلقان دهلي : ٤٣٦

سكندر بن بهلول ، دهلي : ٤٣١

سكندر بن بهلول بن كالا : ٤٣٣

سكندر ، الجاميون بالسند : ٤٢٩

سكندر جاه بن نظام علي : ٤٤٦

سكندر شاه بن إلياس ، بنغالة : ٤٢٧

سكندر شاه بن هنداك بن طاهر : ٤٣٣

سكندر شاه بن يوسف ، بنغالة : ٤٢٧

سكندر بن علي بن محمد ، الدكن :

٤٣٩

سكندر بن محمد بن فيروز بن رجب :

٤٢٣

أبو سمود بن زريع بن العباس : ١٨١

سميد بن أحمد ، مياقارقين : ٢٠٧

سميد بن أحمد بن سميد ، مسكت : ١٩٦

سميد الأحول بن نجاح : ١٨١

سميد بن أسلم بن زرعة الكلبي : ٤١٥

سميد باشا ، بغداد (١٢٢٧ هـ) : ٣٦٠

سميد باشا ، الصدر الأظم (١٢٩٦ هـ) :

٢٤٩

سميد بن بركات : ٣٣

سميد بن بوزيان الخباز : ١٣٥

سميد بن ثابت : ٥٨ ، ٥٩

سميد بن ثوبى : ١٩٦

سميد بن الحكم القرشي : ٩٢

سميد حليم ، الصدر الأعظم : ٢٥٠

سميد بن حمد التزركيفي : ١٣٦

سميد بن حمدان أبو الفضائل : ٢٠١

سميد بن حمودة ، زنجبار : ١٩٦

سميد بن دعلج : ٦٤ ، ٢٨٥

سميد بن سارية الخزاعي : ٢٧١ ، ٢٧٢

سميد بن سم : ٣٣ ، ٣٤

سميد بن سميد بن عمرو بن الأسود
 الحرشي : ١٨

سميد بن أبي سميد بن كوچكو بنجو : ٤٠٤

سميد بن سليم بن قتيبة الباهلي : ٢٧٤

سميد بن سلطان ، مسكت : ١٩٦

سميد بن سلم الباهلي : ٥٧

سميد بن منير الزعري : ١٣٦

سميد بن صالح (صاحب المعونة بالبصرة) : ٦٥

سميد بن العاص بن سميد الأموي : ٦٧

سميد بن طاهر بن جديم : ٥٥

سميد بن عبد العزيز بن الحارث بن الحكم
 ابن أبي العاص : ٧٦

سميد بن عبد الله بن محمد بن محبوب ،
 الين : ١٩٣

سميد بن عثمان بن عفان : ٧٦

سميد بن علي بن حديدة معز الدين الأنصاري ،
 أبو العالي : ١٠

سميد بن علي الهمودي : ١٣٣

سميد بن عمر الفاسي : ١٣٣

سميد بن عمرو بن الأسود الحرشي : ١٨

٥٦ ، ٧٦ ، ٧٧ ، ٢٧١ ، ٢٧٣

سميد بن محمد الحراني : ٢٧٣

سميد بن محمد علي : ١٦٧

سميد بن مروان أبو منصور : ٢٠٦

سميد بن مسعود ، أبو الفضل الوزير :

١٤٩

سرراذ خان بن هجاج الدين : ٤٤٤

سرور الفاتكي : ١٨٢

سرور بن مساهد : ٣٤

السري بن الحكم بن يوسف الزطبي : ٤١

سرى عالم ، سومطرة : ٤٥٢

السري بن عبد الله بن الحارث بن العباس :

٢٨ ، ٧٧

السري بن معاذ الشيباني : ٧١

سمادت علي بن أصف الدولة : ٤٤٥

سمادت كراي بن سليم : ٣٦٨

سمادت كراي بن قريم : ٣٦٨

سمادت كراي بن منكلي : ٣٦٧

سمادة (والي حلب) : ٥١

سمد بن الأمير الأفرعي ، بنو شهاب : ١٦٨

سمد بن أبي بكر قتلغ خان : ٣٥٠

سمد الحاجب البويهي : ٥٩

سمد بن زكي بن مودود : ٣٥٠

سمد بن زيد : ٣٣

سمد بن علي بن عيسى القمي : ٣٣٩

سمد بن قرقاز ، بنو شهاب : ١٦٩

سمد بن مالك ، بنو شهاب : ١٦٨

سمد بن محمد ، وزير صحمام الدولة : ٣٢٤

سمد المستعين بن علي بن نصر : ٩٤

سمد الملك أبو المحاسن : ٣٣٨

سمد مولى المهدي : ٧

سمد بن أبي وقاص : ٦٧

سمد الوقاص بن محمد بن جها تكير : ٤٠٢

سمد الدولة (أنظر ايلالدي بن ابراهيم)

سمد الدولة البويهي : ٢١

سمد الدولة (أنظر شريف بن حمدان)

سمد الدولة (أنظر الحسن بن محمد بن طهبان)

سمد الدولة (أنظر شريف الحمداني)

سمد الدولة ، صاحب حلب : ٤٤

سمد الدولة (أنظر طوس بن زيار)

سمد الدين باشا ، مصر ، (١١٧١ هـ) : ٢٥٤

سمد الدين بن محمد ، بنو ممن : ١٧٠

سمد الدين (أنظر يونس بن علي صاحب أتا)

سمد الملك بن هبة الله بن الحسن بن علي
 ابن جعفر

أبو سمد الأغر (أنظر سابور بن المظفر)

أبو سمد (أنظر عبد الواحد بن جعفر
 من بني ماكولا)

أبو سمد (أنظر علي بن قتادة)

أبو سمد بن محمد بن جعفر بن فسائجس : ١٩

سعود بن عبد العزيز : ٣٥ ، ١٩

سعود بكر بن محمد اليمقوني : ١٣٤

سليمان ديوب باشا ، بوده : ٢٥٦
 سليمان بن راشد : ٧٧
 سليمان أبو الربيع بن الخليفة الحافظ :
 ١٤٩
 سليمان ، زوج ساني بك : ٣٦٣
 سليمان بن سعد الدين شاهنشاه الثاني : ١٥٢١
 سليمان بن أبي سعيد الحسن بن بهرام
 الحجري : ١٨٠
 سليمان بن سليم بن بايزيد ، القانوني : ٢٣٩
 سليمان بن أبي سليمان محمد الطوري الخوزي
 (أنظر أبا أيوب) : ٥
 سليمان سولون ، أمير دارفور : ١٣٨
 سليمان بن شادي بك بن شاه رخ : ٤١١
 سليمان بن شاهنشاه بن سليمان : ٢٢٠
 سليمان بن أبي طاهر ، أبو الربيع : ١٢٢
 سليمان بن عباس بن صفى : ٣٨٨
 سليمان بن عبد الجبار : ٥٢
 سليمان بن عبد الرحمن بن محمود الكردي :
 ٣٩٨
 سليمان بن عبد الله بن سليمان : ٢٩ ، ٢٧
 سليمان بن عبد الله بن طاهر : ٢٩٩
 سليمان بن عبد الملك : ١ ، ٣٦ ، ٦٣
 سليمان بن علي بن عبد الله العباسي : ٦٣
 سليمان بن غالب بن جبريل البجلي : ٤١
 سليمان بن فلاح : ٤٤
 سليمان بن قباد : ٢٥٨
 سليمان بن قناملش : ٤٦ ، ٥٢ ، ٢١٥
 سليمان بن قليج أرسلان : ٢١٥ ، ٢١٩
 سليمان كتنية : ١٢٧
 سليمان الكردي ، صاحب جزيرة ابن عمر :
 ٢٩٧
 سليمان بن ماوند : ٣٩٨
 سليمان المستعين بن هود : ٩٠
 سليمان المستكني بن الحاكم ، أبو ربيعة
 (أنظر المستكني) : ٤
 سليمان المستكني الثاني بن التوكل ، أبو ربيعة
 (أنظر المستكني الثاني) : ٥
 سليمان بن محمد بن الياس : ٢٢٧
 سليمان بن محمد بن خليل بن قراجا : ٢٣٦
 سليمان بن محمد الشريف السجلماسي : ١٢٦
 سليمان بن محمد بن سليمان : ٢٣١
 سليمان بن محمد الكرمياني : ٢٢٣
 سليمان بن محمد بن مصالي الكسي ، أبو الفتح
 نجم الدين : ١٥٧
 سليمان بن محمد بن ملكشاه : ٢٣٤
 سليمان بن محمد بن يعقوب بن عيشير : ٢٢٨

سليم بن سليمان بن سليم بن بايزيد : ٢٣٩
 سليم بن أبي فليحة القاسم : ٣١
 سليم كراي بن بهادر : ٣٦٨
 سليم كراي بن فتح : ٣٦٩
 سليم كراي بن قبالان : ٣٦٨
 سليم بن مصطفى بن محمد ، السلطان : ٢٤٠
 سليمان بن ابراهيم بن أحمد بن محمد ،
 السلطان : ٢٣٩
 سليمان بن أرخان ، الوزير العثماني : ٢٤٠
 سليمان بن اسحق بن منكوجك : ٢٢٠
 سليمان الاسفندياري : ٢٢٢
 سليمان بن أشرف : ٢٣١
 سليمان بن إيلغازي : ٥٢
 سليمان باشا ، بغداد (١١٦٥ هـ) : ٢٦٠
 سليمان باشا ، بوده : ٢٥٥
 سليمان باشا ، الصدر الأعظم (١٠٦٥ هـ) :
 ٢٤٤ ، ٢٦٣
 سليمان باشا ، الصدر الأعظم (١٠٩٧ هـ) :
 ٢٤٤
 سليمان باشا ، الصدر الأعظم (١١٢٤ هـ) :
 ٢٤٥
 سليمان باشا ، مصر (١١١٦ هـ) : ٢٥٣
 سليمان بن بايزيد : ٢٣٩
 سليمان بن بايزيد بن عادل بن يعقوب :
 ٢٢٤
 سليمان بن برمك : ١٣
 سليمان بستنجي باشا ، البوسنة : ٢٦٥
 سليمان بوسنه لي باشا ، البوسنة : ٢٦٦
 سليمان ، تمبكتو : ١٣٢
 سليمان بن تيمور بن مجلان : ٢٢٤
 سليمان بن جاني بك : ٤٠٤
 سليمان ، الجزائر : ١٢٧
 سليمان بن جعفر بن سليمان بن علي : ٢٩
 سليمان بن الحسن ، أمير كلوة : ١٣٨
 سليمان بن الحسن بن محمد ، أبو القاسم : ٨
 سليمان بن الحكم بن سليمان ، (أنظر
 المستعين)
 سليمان خادم ، الصدر الأعظم (٩٤٨ هـ) :
 ٢٤١
 سليمان خادم باشا ، مصر : ٢٥٠
 سليمان بن خالد بن بكر الكردي : ٣٩٨
 سليمان خان قراراني ، بنفالة : ٤٢٨
 سليمان بن خليل بن سليمان الأيوبي : ٤٥٤
 سليمان بن داود بن عيسى بن موسى :
 ١٣٧

ستكدر بن مظفر بن محمود ، كجرات : ٤٣٦
 سلامت كراي بن دولت : ٣٦٧
 سلامت كراي بن سليم : ٣٦٨
 سلامش ، بدر الدين العادل : ١٦٢
 سلتيق شاه بن محمود : ٣٤٩
 سلجوق شاه بن سطرشاه بن سعد : ٣٥١
 سلهق بن علي بن أبي القاسم : ٢١٩
 سلطان بن أحمد ، مسكت : ١٩٦
 سلطان أحمد بن حسن بن محمد كيا : ٢٩٥
 سلطان أمير حمزة : ٣٨٨
 سلطان بهادر ، كجرات : ٤٣٢
 سلطان بن شمال الخفاجي : ٢١٠
 سلطان حاجي بن بلبارس بن يادكار :
 ٤٠٨
 سلطان حجاج بن محمد : ٣٥٦
 سلطان حسن بن أحمد بن حسن كيا :
 ٢٩٥
 سلطان حسن بن محمد كيا : ٢٩٥
 سلطان بن محمود آل رشيد : ١٩١
 سلطان بن سيف بن سلطان : ١٩٥
 سلطان بن سيف بن مالك : ١٩٤
 سلطان شاه خازن : ٦١
 سلطان شاه بن رضوان بن تيش : ٥٢ ،
 ٣٣٤
 سلطان شاه زادة بارك ، بنفالة : ٤٢٨
 سلطان شاه بن قاورود : ٣٣٥
 سلطان شاه ، محمود بن إيل أرسلان :
 ٣١٧
 سلطان شجاع ، بنفالة : ٤٤٣
 سلطان قتي قطب الملك ، الدكن : ٤٣٩
 سلطان محمد أعظم ، بنفالة : ٤٤٣
 سلطان محمد بن ناصر كيا : ٢٩٥
 سلطان بن مرشد : ١٩٥
 سلطان الدولة (أنظر أرسلان شاه بن
 مسعود)
 سلطان الدولة ، أبو شجاع بن فيروز :
 ١١ ، ١٩ ، ٦٦
 سلفرشاه ، جزيرة هرمز : ٢٨٧
 سلمة بن رجا : ٣٩
 أبو سلمة (أنظر حفص بن سليمان
 الخلال)
 سليم باشا ، البوسنة : ٢٦٣ ، ٢٦٦
 سليم بن بايزيد بن محمد بن مراد ، السلطان :
 ٣٣ ، ٣٣٩
 سليم بن بكر بن سليمان الكردي : ٣٩٨
 سليم خان ، جورجيا : ٣٩٦

السيد التميمي طور : ٨٩
 سيد محمد ، جزو مديف : ٤٥٠
 سيد محمد رحيم بن سيد محمد : ٤٠٩
 سيد محمد بك بن زاهد بك : ٣٩٥
 سيد محمد بن محمد رحيم : ٤٠٩
 السيد الناصر بن المهدي الطوي الرازي
 البغدادي ، ناصر الدين : ١٠٠
 سيدة خاتون : ٧٢
 سيدى خان بن قياد حسين : ٣٩٦
 سيف بن سلطان بن سيف : ١٩٤
 سيف الدولة (انظر أحمد بن سليمان
 ابن هود)
 سيف الدولة الحمداني : ٥٠ ، ٢١
 سيف الدولة صدفة : ٦٦ ، ٢٠٨
 سيف الدولة [انظر بلكن بن جبوس]
 سيف الدولة (انظر علي بن حمدان)
 سيف الدولة [انظر محمود بن سبكتكين]
 سيف الدولة : (انظر نجابت علي)
 سيف الدين (انظر أحمد بن عبد العزيز)
 سيف الدين الأشرفي (انظر خاير بك)
 سيف الدين أغرلو : ٤٧
 سيف الدين أيبك : ٤٣٦
 سيف الدين (انظر باحرب)
 سيف الدين أبو بكر (الملك العادل)
 ١٥١ — ١٥٤
 سيف الدين ، جزيرة لار : ٢٨٧
 سيف الدين ، جزيرة هرمز : ٢٨٧
 سيف الدين (انظر جلبان المؤيدي)
 سيف الدين (انظر جشيبا الظاهري)
 سيف الدين (انظر جشيبا النصورى)
 سيف الدين حمزة شاه بن أعظم ، بنفالة : ٤٢٧
 سيف الدين (انظر حميد بن نجم الدين)
 سيف الدين (انظر دقاق)
 سيف الدين بن زين الدين : ٣٩٦
 سيف الدين أبو سعيد خليل (انظر تنكر
 الأشرفي)
 سيف الدين (انظر سليمان بن أشرف)
 سيف الدين (انظر سورى بن حسين)
 سيف الدين (انظر شاهنشاه بن سليمان)
 سيف الدين شيخ : ٤٨
 سيف الدين بن عبد العزيز بن سليمان : ٣٩٧
 سيف الدين (انظر عشيقتمر الحاردي)
 سيف الدين (انظر غازى بن زكي)
 سيف الدين (انظر غازى بن مودود)
 سيف الدين فيروز شاه ، بنفالة : ٤٢٨
 سيف الدين (انظر قجهاز الاسحاق)

سنجر بن ألب أرسلان : ٣٣٧
 سنجر ، الجاميون بالسند : ٤٣٩
 سنجر شاه بن قليج أرسلان : ٧٣ ، ٨١ ،
 ٣١٣ ، ٢٥٥
 سنجر بن غازى بن مودود : ٣٤٢
 سنجر بن ملكشاه ، أبو الحارث : ٣٣٣ ،
 ٣٣٨
 سند بن رميثة : ٣١
 سند الدولة (انظر علي بن مزيد)
 السندی بن شاهك ، ٢٤٣
 السندی بن يحيى بن سيد الحرشي : ١٨
 سنقر الأشقر الرومي : ٤٧
 سنقر البياتي : ٦٦
 سنقر بن مودود مظفر الدين السلغرى :
 ٣٥٥
 سنقرجه : ٦٠
 سنير بن القائد محمد بوى : ١٣٤
 سهراب باشا ، بوده : ٢٥٧
 سهل بن حنيف : ٣٥
 ابوسهل الحمدوني (نائب مسعود الفزوني) :
 ٧٣ ، ٨٠
 سهلان بن مكتوم بن حرب : ٣١٢
 سودة بن محمد بن خفاجة التميمي : ١٠٦
 سودون : ٥٥
 سودون العجمي : ٤٨ ، ٥٥
 سودى (نائب حلب) : ٥٤٠
 سورى بن حسين بن حسن الفورى : ٤١٩
 سولى بك بن قراجا : ٣٣٥
 سياوش آبازم ، الصدر الأعظم :
 (١٠٩٨ هـ) : ٢٤٤
 سياوش باشا البوسنة : ٣٦٤
 سياوش باشا ، الصدر الأعظم (٩٩٠ هـ)
 ٢٤٢ ، ٢٥٧
 سياوش باشا ، الصدر الأعظم (١٠٦١ هـ)
 ٢٤٣
 سياوش بن كيكاس بن كيكسرو بن كيقباد
 ٢٢٣ ، ٢١٨
 سيد احمد باشا ، البوسنة : ٣٦٣
 سيد احمد علي بن ناصر الملك : ٤٤٤
 السيد بن أنس الأزدي : ٥٧
 سيد برهان : ٣٧٤
 سيد خان بن أحمد : ٤٠٥
 سيد زين الدين علي بن ناصر الملك : ٤٤٤
 سيد سلطان بن مله : ٤١١
 سيد علي بك ، روهلى لوند : ١٨٦
 سيد علي كيا : ٢٩٥

سليمان بن مشيقان : ٩١
 سليمان بن النذر بن أحمد بن سليمان بن
 هود : ٩١
 سليمان بن النصور : ٤٣ ، ٦٤
 سليمان بن النصور ، عامل طبرستان : ٢٨٥
 سليمان بن مهارش العقيلي : ٢٠٦
 سليمان بن مهذب الدين على الديلمي بروانه
 ٢٢٢ ، ٢٢٣
 سليمان بن ميرزا محمد الحسينى الصفوى :
 ٣٨٨
 سليمان بن هشام بن عبد الملك : ٤١٥
 سليمان بن وهب بن سعيد بن عمرو بن
 الحصين بن قتان بن مت ، أبو أيوب :
 ٧
 سليمان بن يزيد بن أبي مسلم : ٦٣ ، ٦٨
 سليمان بن يزيد بن الأصم العامرى :
 ٣٧٤
 سليمان بن يزيد الحارثي : ١٧٦
 سماء الدولة (انظر أبا الحسن بن أبي طاهر
 البويهى)
 سماء الدولة ، صاحب حمدان : ١١
 سماء بن الحارث : ٢٧١
 السمح بن أبي الخطاب : ١٠١
 السمح بن مالك الحولاني : ٨٥
 سمرة بن جندب : ٦٢
 صفور أبو القاسم : ١٠٢
 الصميرى أبو طالب الكماك : ٣٣٩
 ستان باشا : ١٣٥
 ستان باشا ، بوده : ٢٥٥
 ستان باشا (الصدر الأعظم ٩٨٨ هـ) :
 ٢٤٢
 ستان باشا ، مصر : ٢٥١
 ستان بك ، البوسنة : ٣٦١
 ستان جنالة زاده (الصدر الأعظم) :
 ٢٤٢ ، ٢٥٨
 ستان خادم (الصدر الأعظم) : ٢٤١
 ستان دقتدار باشا ، مصر : ٢٥١
 ستان بن سلمة بن المحبق الهذلي : ٤١٥
 ستان بن سليمان بن محمد ، راشد الدين
 أبو الحسن : ١٦
 ستان صوفى باشا ، البوسنة : ٣٦٢
 ستان صوفى باشا ، مصر : ٢٥٥
 ستان ، عامل عثمانى بالين : ١٨٧
 ستان الدولة : انظر الحسن بن المسيب
 ستان الدولة : (انظر محمد بن علي)
 ستان بن فارس القاسى : ١٣٥

شرف بن ضياء الدين : ٣٥٠
 شرف بن عز الدين بن هبداك : ٣٩٧
 شرف الدولة (أنظر أرسلان خان بن يوسف)
 شرف الدولة (شيردل بن فناخسرو) : ١١
 ٢٠٨ ، ٦٦ ، ٦٥ ، ٥٩ ، ٢١
 شرف الدولة (أنظر مسلم المقتيل)
 شرف الدولة (أنظر مسلم بن قريش)
 شرف الدين أحمد بن سليمان (الملك الأشرف) : ١٥٤
 شرف الدين (أنظر أنوشروان بن خالد ابن محمد القاشاني)
 شرف الدين بن البلدي (أنظر أحمد بن محمد بن سعيد)
 شرف الدين (أنظر بيستون)
 شرف الدين بن ثمس الدين : ٣٩٥
 شرف الدين (أنظر طغان خان)
 شرف الدين (أنظر علي بن محمد أبا القاسم)
 شرف الدين عيسى المظم : ٤٧ ، ١٥١ ، ١٥٣
 شرف الدين (أنظر محمد بن حسين)
 شرف المعالي بن الأفضل بن بدر الجمالي : ١٤٩
 شرف الملوك بن كيخسرو : ٢٨٧
 شروين بن رستم : ٢٨٦
 شروين بن سرخاب : ٢٨٦
 شروين بن محمد : ٢٨٦
 شريف بن حمدان أبو المعالي : ٥٠ ، ٢٠١
 شريف بن سعيد بن حمدان أبو المعالي : ٢٠١
 شريف سليم سرى باشا ، البوسنة : ٢٦٦
 شريف سيف العالم : ٤٥٢
 الشريف علي ، عسير : ١٩٧
 الشريف أبو القاسم (أنظر علي بن طراد الزيلبي العباسي)
 شهبان أظا ، الجزائر : ١٢٨
 شهبان حاج ، تونس : ١٣٠
 شهبان قره مانلي : ١٣٢
 شهبان الثاني ناصر الدين : ١٦٣
 شهبان بن الناصر سيف الدين : ١٦٣
 شميث بن حازم : ٤٣
 شميم بن عمر بن عيسى ، ابن الغليظ : ١٠٩
 ثمس الخواص : ٥٢
 ثمس الدولة (أنظر سالم بن مالك بن بدران)

شاه عالم ، بهادر شاه ، قطب الدين : ٤٤٢
 شاه عالم جلال الدين علي : ٤٤٣
 شاه علي بن شيخ أوليار : ٢٧٤
 شاه غازي بن زيار : ٢٩١
 شاه كلدي : ٢٢٣
 شاه مراد بن ساريماتق : ٤١١
 شاه ملك ، صاحب جند : ٣١٧
 شاهنشاه بن محمد بن زكي : ٣٤١
 شاه نواز ، بلوچستان : ٤٤٩
 شاهنواز ، جورجيا : ٢٩٩
 شاه وردى ، آتابك لورستان الصغرى : ٣٥٤
 شاه وردى ، خان كنجه : ٢٨١
 شاه ولد بن علي بن أويس : ٢٧٧
 شاهين بوسنة لى ، باشا البوسنة : ٢٦٣
 شاهين كراى بن أحمد : ٣٦٩
 شاور بن الفضل بن محمد ، أبو الأسوار : ٢٨٢
 شاور بن هيب بن نزار ، أبو شجاع : ١٥٠
 شايسته خان ، بنفالة : ٤٤٣
 شبق المفلحي : ٦٥
 ابن شبل النيمى : ٢١٠
 شيل الدولة (أنظر نصر بن صالح)
 شيب بن وثاب النيمى : ٢١٠
 شجاع بن محمد بن المظفر ، جلال الدين : ٣٧٩
 شجاع الدولة بن صفدر جنك : ٤٤٤
 شجاع الدين (أنظر اسماعيل بن عمر)
 شجاع الدين ، (أنظر الياس بن محمد)
 شجاع الدين ، بنفالة : ٤٤٤
 شجاع الدين (أنظر تنج بك)
 شجاع الدين (أنظر سليمان بن ترمجانداز)
 شجاع الملك بن تيمور بن أحمد : ٤٤٧
 أبو شجاع (أنظر ظهير الدين محمد الهمداني الروذراوى)
 أبو شجاع بن فيروز بن فناخسرو : ٣٢٢ ، ٣٢٣ ، ٣٢٦ ، ٣٢٥
 شجر الدر : ١٦٢
 ابن شده : ٥٣
 شريف احمد المسكا ، جزر مالديف : ٤٥١
 شرف بن بدر بن عز الدين : ٣٩٧
 شرف الحثيبي : ٥٢
 شرف صاحب بدليس : ٣٩٥

سيف الدين (أنظر طشتمر)
 سيف الدين (أنظر قهروه)
 سيف الدين قطز ، المغامر : ١٦٢
 سيف الدين (أنظر محمد بن جهانسوز)
 سيف الدين محمد ، الملك المصور : ١٥٣
 سيف الدين (أنظر محمد بن عبد العزيز) : ٣١٩
 سيف الدين (أنظر منجك الاشرقي)
 سيف الدين (أنظر ينال الاشرقي السلاحدار)
 سيف الدين (أنظر يثاق الاشقر)
 سيف الدين بن يوسف ، بنو ميم : ١٧٠
 سيف الله بوسنة لى : ٢٦٤
 سيما الطويل : ٤٩
 سيمجور الدواني أبو عمران : ٣١٠
 سيور غتمش بن دانشمندجه : ٤٠١
 سيور غتمش بن شاح رخ : ٤٠٢
 سيور غتمش بن محمد بن تاينكو : ٣٥٦

(ش)

شاور بن شهريار : ٢٨٦
 شادبخت الهندي الاتابكي : ٥٣
 شار رشيد : ٣١١
 شارشاه بن ابراهيم بن أردشير : ٣١١
 شارل الخامس : ١١٦ ، ١٢٦
 شاهبازخان ، بنفالة : ٤٤٣
 شاه بك ، صاحب كردم بولى : ٢٢٣
 شاه جهان ، الأمبراطور المغولي بالهند : ٤٤٦
 شاه جهان ، بنفالة : ٤٤٣
 شاه جهان ، رفيع الدولة : ٤٤٢
 شاه جهان بن سيور غتمش بن قتلغ خاتون : ٣٥٦
 شاه خان بن منصور بن أحمد : ٤٠٦
 شاه حسين أرغون ، السند : ٤٣٠ ، ٤٣١
 شاه خان زين العابدين : ٤٢٣
 شاه رخ بن تيمور : ٣٨٧ ، ٤٠١ ، ٤٠٢
 شاه رخ بن رستم : ٤١١
 شاه رخ بن رضا قلي : ٣٨٩
 شاه رخ بن عبد الرحمن : ٤١١
 شاه زاده جم بن محمد بن مراد : ٢٢٩
 شاهسوار باشا ، البوسنة : ٢٦١
 شاه شجاع أرغون : ٤٢٩ ، ٤٣٠
 شاه شجاع ، بنفالة : ٤٤٢

شيرخان ، بنفالة : ٤٢٦
شيردل بن فناخسرو بن بويه أبو الفوارس :
٣٢٢ ، ٣٢٤
شيردل بن محمود ، بلوچستان : ٤٤٩
شيرزاد بن الحسن بن مروان ، أبو نصر :
٢٠٩
شيرزاد بن مسعود بن ابراهيم : ٤١٨
شيرشاه بن اسماعيل : ٤٢٣
شير علي بن حاجي بك : ٤١١
شير علي بن دوست محمد : ٤٤٧
شير غاري ، خان خيوه : ٤٠٩
شيركوه : ٤٧ ، ١٥٠
شير محمد بن شاه جهان بن خضر : ٤٠٥

(ص)

صاحب اتا (أنظر علي بن حسين)
الصاحب بن عباد (أنظر اسماعيل
ابن عباد الطالقاني)
صاحب كراي بن أحمد : ٣٦٩
صاحب كراي بن منكي : ٣٦٧
صادق شاه زند : ٣٨٩
صاروخان صاحب مقنيسا : ٢٢٦
صاري حسين باشا ، بوده : ٢٥٧
صاري سالتيق غازي : ٢٢٥
صاريق ، الصدر الأعظم : ٢٤٩
صاريقتاي : ٤٨
صاري كنعان د ماد باشا ، بوده : ٢٥٧
صافية الدين بنت اسكندر مودا : ٤٥٢
صالح بن أحمد بن سليمان بن شاهنشاه
أبو المؤيد : ٢٢٠
الصالح (أنظر اسماعيل والي حلب)
الصالح اسماعيل بن مظفر الدين موسى : ١٥٣
الصالح (أنظر اسماعيل بن الناصر)
الصالح أيوب : ١٥٣
صالح باشا ، الصدر الأعظم : ٢٤٣ ، ٢٥٠
صالح الحاج ، الصدر الأعظم : ٢٤٧
الصالح (أنظر حاجي الثاني صلاح الدين)
صالح بن داود : ٦٤
صالح بن صبيح الكندي : ٢٧٣
الصالح (أنظر صالح بن الناصر)
صالح بن العباس بن محمد بن علي بن عبدالله
ابن العباس : ٢٩ ، ٣٧
صالح بن عبد الله بن علي : ٤٣
صالح بن عبد الله بن موسى الجون العلوي :
١٣٨

شمس الملوك (أنظر محمد بن شهریار)
شمس الملوك (أنظر محمد بن كيخسرو)
شمس الملوك (أنظر محمود بن ايلالدي)
شمس الملوك (أنظر نصر بن تغفاج)
شمع جهان بن خضر : ٤٠٥
أبو شمیل (أنظر زيان بن مردنيش
البلنسي)
ابن شنكا : ٦٧
شهاب بن القاسم ، بنو شهاب : ١٦٨
شهاب الاسلام (أنظر عبد الرزاق بن
عبد الله)
شهاب الدولة (أنظر بنراخان)
شهاب الدولة شاهتكين : ٤٥
شهاب الدولة (انظر مالك بن علي بن سالم)
شهاب الدولة (انظر مودود بن مسعود)
شهاب الدين بايزيد شاه ، بنفالة : ٤٢٧
شهاب الدين بفرشاه ، بنفالة : ٤٢٦
شهاب الدين ، جزيرة هرمز : ٣٨٧
شهاب الدين بن علي شير : ٤٣٢
شهاب الدين بن عمر ، جزر مالديف : ٤٥٠
شهاب الدين غازي ، الملك الظفر : ١٥٢
شهاب الدين محمود : ٤٦
شهاب الدين (انظر محمود بن طفتكين)
شهاب الدين (انظر محمود بن عثمان)
شهر اكيم كارياره بن نامور : ٢٩١
شهریار بن بادوسان : ٢٩٠ ، ٢٩١
شهریار بن جمشيد بن ديوبند : ٢٩١
شهریار بن دارا : ٢٨٦
شهریار بن شروين بن رستم : ٢٨٦
شهریار بن قارن : ٢٨٦
شهریار بن كيخسرو : ٢٩١
شهریار بن يزدجرد : ٢٨٧
شهر بواش بن هزارسپ : ٢٩١
شهبوار بن سليمان بن قراجا : ٢٣٦
شهم الدولة (انظر شمس الدولة) : ٤٥
أبو الشوك (انظر فارس بن محمد بن غنلذ)
شيبان بن أحمد بن طولون : ١٤٣
شيخ أوليار : ٣٧٤
شيخ حسن بن عمر ، جزر مالديف : ٤٥٠
شيخ حسين ، الجزائر : ١٢٧ ، ١٢٨
شيخ محمود سيف الدين : ١٦٣
ابن الشيخ النوشري (انظر عيسى بن محمد
ابن السليل الشيباني)
شيخ يوسف ، آك لنكا : ٤٣١
شيربايسان التركي : ١٧٧

شمس الدولة شاهتكين : ٤٥
شمس الدولة (أنظر أباطاهر بن علي بن بويه)
شمس الدولة (أنظر موسى بن ستوق)
شمس الدين بن ابراهيم : ٢٣٦
شمس الدين (أنظر ابراهيم بن كشتكين)
شمس الدين أحمد شاه بن محمد ، بنفالة :
٤٢٧
شمس الدين (أنظر اسماعيل بن ابراهيم)
شمس الدين بن اسماعيل ، الباطنية بالشام :
١٦١
شمس الدين إلياس شاه ، بنفالة : ٤٢٧
شمس الدين ايتمش : ٧٣
شمس الدين بن بدر بن شمس الدين : ٣٩٧
شمس الدين بن أبي بكر بن عثمان : ٣٨٢
شمس الدين (أنظر بهرامشاه)
شمس الدين (أنظر جاندار)
شمس الدين الجوكندار : ٥٤
شمس الدين بن حمزة ، بنفالة : ٤٢٧
شمس الدين (أنظر دانشمند)
شمس الدين (أنظر سنقر الأشقر)
شمس الدين بن شرف ، صاحب بدليس :
٣٩٥
شمس الدين بن شرف بن ضياء الدين :
٣٥٠
شمس الدين طاهر ميرزا ، كشمير : ٤٣٢
شمس الدين (أنظر علي بن مسعود)
شمس الدين علي الملك المجاهد : ١٨٥
شمس الدين بن غياث الدين : ٣٨٢
شمس الدين فيروزشاه ، بنفالة : ٤٢٦
شمس الدين بن قطب الدين شاه شاهان : ٣٠٣
شمس الدين بن كمال الدين : ٢٩٤
شمس الدين (أنظر محمد بن حسن صاحب اتا)
شمس الدين بن محمد بن حسن كانكو : ٤٣٧
شمس الدين محمد سور غازي شاه : ٤٢٨
شمس الدين بن محمد بن شمس الدين : ٣٩٧
شمس الدين (أنظر محمد بن مسعود)
شمس الدين (أنظر محمد بن نصر)
شمس الدين (أنظر محمد بن يحيى)
شمس الدين أبو النصر مظفر شاه : ٤٢٨
شمس الدين يوسف شاه بن باريك : ٤٢٧
شمس المعالي (أنظر قابوس بن وشمكير)
شمس الملوك (أنظر اسماعيل بن طفتكين)
شمس الملوك (أنظر دقاق بن تنش)
شمس الملوك (أنظر رسم بن أردشير)
شمس الملوك (أنظر رسم بن قارن)
شمس الملوك (محمد بن أردشير)

أبو طاهر (أنظر فيروز شاه بن هضد
الدولة)
أبو طاهر بن فيروز بن فناخسرو
البويهى : ٣٢٢ ، ٣٢٥
أبو طاهر بن محمد بن علي : ٣٥٢
أبو طاهر (أنظر يحيى تاج الدين
ابن عبد الله المرتضى الشيباني)
الطائع لله (أنظر عبد الكريم بن المطيع)
ابن طبا طبيا : ٦٩
طرنطاي : ٤٧
طريف ، أمير الأمراء : ١٢٠
طريف السبكري : ١
طرملت بن بكار البربري : ٤٥
طشتمر (نائب حلب) : ٥٤
ططر سيف الدين : ١٦٣
طفا تيمور ، إيلخان فارس : ٣٦٢
طفا تيمور بن جوجي : ٣٨٢
طغان أرسلان الأحدث بن طمكتكين :
٣٥٠
طغان خان بن علي : ٣١٢
طغان شاه سلتيق : ٣٤٩
طفتكين بن أيوب ، الملك العزيز سيف الاسلام
ظهير الدين : ١٥٢
طفتكين ، أبو سميد سيف الاسلام :
٣٤٠ ، ٤٦
طفتيمير بن طاشتمير : ٥٨
طفنج بن جف : ٤٤ ، ٥٠
طفرل بك بن ميكائيل السلجوقي : ١٢ ،
٢٠ ، ٥٣ ، ٥٩ ، ٦٦ ، ٧٣ ، ٣٢٢ ،
٣٢٣
طفرل خان بن يوسف قدرخان : ٣١٣
طفرل بن سنقر بن مودود : ٣٥٠
طفرلشاه بن قليج أرسلان أبو الحارث :
٣١٥
طفرلشاه بن محمد بن أرسلان شاه : ٣٣١
طفرل قرانكين بن طفرل : ٣١٣
طفرل بن محمد بن ملكشاه أبو طالب :
٣٣٤ ، ٣٣٩
طفرل مملوك محمود بن سبكتكين : ٤١٨
طلال بن عبد الله ، آك رشيد : ١٩٠
طلائع بن رزيك ، الملك الصالح أبو الفارات
١٥٠
طلحة بن داود الحضرمي : ٢٨
طلحة بن طاهر بن الحسين : ٣٩٩
طلحة بن محمد بن ثانيا : ٩١
طلحة الوثق بن المتوكل : ٣٠ ، ٤٩ ،
٦٥ ، ٦٩ ، ٧٥ ، ٧٨ ، ١٧٧

صلاح الدين (الثاني) يوسف ، صاحب حلب :
١٥١
صلاح الدين يوسف بن الكامل (الملك
المعتمد) : ١٥٢
صلاح رئيس باشا : ١١٩ ، ١٢٧
الصلاتي : ٧١
الصلت بن القاسم : ١٩١
الصلت بن مالك الأزدي : ١٩١
الصلت بن يوسف بن عمر : ١٧٦
صمصام الدولة (أنظر المرزبان بن فناخسرو)

(ض)
الضحاك بن قيس : ٥٥ ، ٥٦ ، ٦٣ ، ٦٧ ، ٦٨
ضرغام بن طامر بن سوار الخمي ،
أبو الأشياك : ١٥٠
أبو ضمرة (أنظر محمد بن سليمان)
ضياء الدولة (أنظر العزيز بن عبد الله
ابن خطاب)
ضياء الدولة (أنظر فيروز شاه بن هضد
الدولة)
ضينغ ، بنو مهنا بالمدينة : ١٧٨
الضيف : (أنظر ختكين الداهمي)
ضيفة خاتون : ٥٣ ، ١٥٢

(ط)
طارق بن زياد : ٨٥
طارق الصقالي المستنصري : ٤٥
طارق بن عمرو ، مولى عثمان : ٣٥
طارق بن مرتفع : ٢٧
أبو طالب بن محمد : ٣٣
أبو طالب (أنظر محمد بن أحمد مؤيد الدين
ابن الملقمي)
طاهر بن الحسين : ٤٣ ، ٥٧ ، ٧٠ ، ٧٨ ،
٢٩٩
طاهر بن عبد الله بن طاهر : ٧٠ ، ٧٨ ،
٢٩٩
طاهر بن محمد بن طاهر بن عبد الله : ٧٨ ،
٣٠٢
طاهر بن محمد بن عمرو الصفاري : ٧٥ ،
٣٠٢
طاهر بن نصر بن أحمد : ٣٠٢
طاهر بن هلاك بن بدر : ٣٢١
أبو طاهر (أنظر ابراهيم الحمداني)
أبو طاهر بن علي بن الحسن بن بويه :
٣٢٣

صالح بن علي بن عبد الله بن العباس :
٣٧ ، ٣٩ ، ٤٩ ، ١٣٧
صالح بن غازي بن قرا أرسلان : ٣٤٥
الصالح (أنظر محمد بن ططر)
صالح بن مرداس السكابي ، أبو علي :
٤٥ ، ٥١ ، ٢٠٤
صالح بن المنصور العباسي : ٦٤
صالح هوستارلي باشا ، اليوسنة : ٢٦٣
صالح بن الناصر ، صلاح الدين : ١٦٣
أبو صالح (أنظر عبد الله محمد بن يزداد
ابن سويد)
أبو صالح (أنظر مفلح العجاني)
أبو صالح (أنظر يحيى بن داود بن ممدود)
صدقة بن ديبس بن صدقة بن منصور :
٢٠٨
صدقة بن فارس بن مروان المزياري ،
أبو شجاع : ٢٠٩
صدقة بن منصور بن ديبس ، أبو الحسن :
٢٠٧
صدقة بن يوسف الفلاحى ، أبو منصور
الوزير : ١٤٨
صفا كراي بن صاحب كراي : ٣٧٤
صفا كراي بن صفا بن سلامت : ٣٦٨
صفدر حنك : ٤٤٤
صفوت باشا ، اليوسنة : ٢٦٧
صفوت باشا ، الصدر الأعظم : ٢٤٩
صفوة الدين خاتون بنت محمد : ٣٥٦
صفي بن صفي ميرزا بن عباس : ٣٨٨
صفي الدولة (أنظر علي بن فلاح
السكرتاري)
الصقر بن نجدة : ٥٦
أبو الصقر (أنظر اسماعيل بن بلبل)
صلايت جنك بن نظام الملك : ٤٤٦
صلاح الدين ، الجاميون ببلاد السند : ٤٢٩
صلاح الدين خليل بن أحمد الملك الصالح :
١٥٤
صلاح الدين داود ، الملك الناصر : ١٥١ ، ١٥٣
صلاح الدين شيركوه الثاني ، الملك الجاهد :
١٥٣
صلاح الدين صالح البنغالي : ٤٥٠
صلاح الدين بن علي ، سومطرة : ٤٥٢
صلاح الدين محمد ، المنصور : ١٦٣
صلاح الدين بن المطهر ، بنو الرسي : ١٨٨
صلاح الدين يوسف بن أيوب ، الملك
الناصر : ٥٣ ، ١٥٠ ، ١٥٢ ، ٢١١ ،
٣٤٥

أبو طلحة بن منصور بن مسلم بن شركب :
٧٨

طلعت باشا ، الصدر الأعظم : ٢٥٠
طهاسب بن اسماعيل بن حيدر : ٢٨٠ ،
٣٨٨

طهاسب بن حسين بن سليمان : ٣٨٨
طورسون بن مجلان بك : ٢٣٦
طوس بن زيار : ٢٩١
طوغان تيمور بن كوشالا : ٣٦٠
طومان باي سيف الدين : ١٦٤
طويغون باشا ، بوده : ٢٥٥
أبو الطيب (انظر دارد بن عبد الرحمن
ابن عبد الله داود)
طيرس الوزيري : ٤٧
طيفغا الطويل بن عبد الله الناصري : ٥٤
ابن طيفغور (صاحب مارتلة) : ٣٨

(ظ)

الظاهر (أنظر أبا المنصور اسماعيل)
١٤٥ ، ١٤٩

ظالم بن موهوب العقيلي : ٤٤
الظاهر (أنظر بلباي)
الظاهر (أنظر بيبرس)
الظاهر (أنظر تمرينا)
الظاهر (أنظر جقمق)
الظاهر بن الحاكم الفاطمي : ١٤٤ ، ١٤٨
الظاهر (أنظر خشقدم)
الظاهر بن داود بن صالح بن أحمد ،
مجد الدين : ٣٤٥
الظاهر (أنظر ططر سيف الدين)
الظاهر غازي : ٥٣
الظاهر (أنظر قانصوه)
الظاهر بأمر الله (أنظر محمد بن الناصر)
ظاهر الدولة (أنظر ابراهيم بن مسعود)
ظاهر الدولة (أنظر بيستون بن وشمكير)
ظاهر الدولة (أنظر وشمكير بن زيار)
ظاهر الدين (أنظر بختيار)
ظاهر الدين كرابي : ٣٨١
ظاهر الدين (والى البصرة البويهية) : ٦٦
ظاهر الدين (أنظر طفتكين)
ظاهر الدين (أنظر فرامرز بن محمد)
ظاهر الدين محمد بن الحسين بن محمد بن عبد الله
ابن ابراهيم الحمداني الروذرواري ،
أبو شجاع : ٩
ظاهر الدين محمد بن علي بن جك : ٤٣٣

ظاهر الدين (أنظر منصور بن أبي القاسم
نصر بن المطار)

(ع)

عادل بك بن يعقوب بن تمرجاندار : ٢٢٤
عادل خان بن حسن بن ناصر : ٤٣٤
العادل (أنظر سلامش بدر الدين)
عادل شاه بن ابراهيم إمام قلي : ٣٨٩
عادل شاه (أنظر محمد بن نظام خان)
العادل (أنظر طومان باي)
العادل (انظر العباس أبا العضل المستمين)
العادل (انظر كشتغا زين الدين)
عادل كراي بن دولت : ٣٦٨
العادل بن مافينة أبو منصور : ٣٢٦
العادل بن المنصور ، مرسية : ٩٣
عادل بن ميران مبارك بن عادل ، خاندشن :
٤٣٤

عاصم بن جميل الوردجومي : ٩٩
عاصم بن عبد الله بن يزيد الهلالي : ٧٧
عاصم بن يزيد : ٢٧٣
العاضد (انظر أبا محمد عبد الله)
العاضد الفاطمي : ١٥٠
عالم خان ناربوتا : ٤١١
عالم شاه بن محمد بن فريد بن خضر : ٤٢٣
عالمكبير ، عز بن الدين : ٤٤٢
العالي بالله (انظر ادريس الثاني بن يحيى)
عاصر بن أبي عاصر ، أبو ثابت : ١٢٢
عاصر الثاني ، صلاح الدين : ١٨٥
عاصر بن مسعود بن أمية الجمحي : ٦٧
عاصر بن نجم ، بنو شهاب : ١٦٩
ابن عاصر (صاحب مرسية) : ٩٠
ابن عاصر (والى نيسابور) : ٧٥
أبو عاصر (انظر محمود بن محمد بن القاسم)
عاطف بن موسى : ١٩٧
عباد بن عباس بن عباد الطالقاني : ٣٢٤
عباد بن محمد بن اسماعيل بن عباد : ٨٦
عباد بن محمد حيان البلخي : ٤٠
أبو عباد (انظر ثابت بن يحيى بن يسار
الرازي)
العباس بن أحمد بن طولون : ١٠١
العباس بن أيوب ، امام نفوسة : ١٠١
العباس بن جرير بن يزيد البجلي : ٢٧٣
العباس بن جعفر بن محمد بن الأشعث :
٧٧ ، ٧٨

العباس بن الحسن بن أحمد بن القاسم
ابن عبد الله بن أيوب الجرجاني
(انظر أبا أحمد) : ٧

العباس بن حسن بن جعفر بن محمد بن
فسانجس : ١٩
العباس بن حسين الشيرازي ، أبو الفضل
٣٢٤

العباس بن الحسين بن القاسم ، المهدي :
١٨٩

عباس حامي بن توفيق : ١٦٧
العباس بن زفر السكلاي : ٢٧٤
العباس بن سعيد العمري : ١٣٤
العباس بن سهل : ٣٥

عباس بن صفى بن صفى ميرزا : ٣٨٨
عباس طهاسب بن حسين بن سليمان :
٣٨٨

عباس الأول بن طورسون بن محمد علي :
١٦٧

العباس بن عبد الله بن معبد بن العباس :
٢٨ ، ٣٦

العباس بن علي ضرغام الدين : ١٨٤
العباس بن عيسى بن موسى : ٦٩
العباس بن أبي الفتوح بن تميم الزيري :
١٥٠

العباس بن الفضل بن يعقوب بن فرارة :
١٠٦

العباس أبو الفضل المستمين بالله : ١٦٣
عباس قلي خان ، جورجيا : ٢٩٦
العباس بن السكرم الياني : ١٨١
العباس بن الأمون ، ٣ ، ٤٣ ، ٤٩
العباس بن محمد بن ابراهيم الامام : ٢٩
عباس بن محمد خدا بنده بن طهاسب : ٢٥٨
٣٨٨ ، ٣٩٥

العباس بن محمد بن علي العباسي : ٥٦
عباس المستمين بن المتوكل ، أبو الفضل
(انظر المستمين) : ٣ ، ٧

العباس بن موسى : ٢٩ ، ٤١
العباس بن الهادي العباسي : ٦٩
أبو العباس (انظر أحمد الراضي بالله بن
المقتدر)

أبو العباس (أنظر أحمد بن عبيد الله
ابن أحمد بن الخطيب)

أبو العباس (انظر أحمد القادر بالله
اسحق المقتدر)

أبو العباس (انظر أحمد بن كيدنج)
أبو العباس الفضل (نائب أحمد بن محمد
المتناجي) : ٧٢

عبد الرحمن بن مسلم العبدي : ٤١٥
 عبد الرحمن الناصر بن محمد المنصور
 (الحاجب) : ٢
 عبد الرحمن بن معاوية (انظر أبا المطرف):
 ٨٥ ، ٢
 عبد الرحمن بن مفلح : ٧٥
 عبد الرحمن الأول بن موسى ، أبو تاشفين :
 ١١٨
 عبد الرحمن الثاني بن موسى ، أبو تاشفين :
 ١١٩
 عبد الرحمن ميمون : ١٠٢
 عبد الرحمن بن نعيم القشيري : ٧٦
 عبد الرحمن بن هشام الشريف السجاسمي :
 ١٢٦
 عبد الرحمن بن هشام (انظر المستظهر)
 عبد الرحمن بن يزيد بن حاتم : ٣٩
 عبد الرحمن بن أبي يفلوسن : ١٢٢
 أبو عبد الرحمن (انظر موسى بن نصير)
 عبد الرحمن بن إلياس : ٤٥
 عبد الرحيم ، بالمباتك : ٤٥٣
 عبد الرحيم بن شاه رخ : ٤١١
 عبد الرزاق بن عبد الله بن محمد بن
 الفقيه : ٣٣٩
 عبد الرزاق بن فضل الله بشتيني : ٣٨١
 عبد الرشيد بن سيد خان بن أحمد : ٤٠٦
 عبد الرشيد بن محمرد بن سبكتكين : ٤١٨
 عبد الشاكر ، أمير هراز : ١٣٨
 عبد الصمد بن علي بن عبد الله العباسي :
 ٦٤ ، ٢٩ ، ٣٦ ، ٢٨
 عبد الصمد بن موسى بن محمد بن ابراهيم
 الامام : ٢٩
 عبد العزيز بن أحمد ، أبو فارس : ١١٦
 عبد العزيز بن محمد المريبي : ١٢٢
 عبد العزيز بن أدريس : ٣٣
 عبد العزيز بن برقوق ، عز الدين : ١٦٣
 عبد العزيز بن حاتم بن النعمان : ٢٧٢
 عبد العزيز بن الحجاج : ١
 عبد العزيز بن الحسن : ١٢٦
 عبد العزيز بن أبي دلف العجلي : ٧١
 عبد العزيز بن السري : ٧٨
 عبد العزيز بن سليمان السكردي : ٣٩٧
 عبد العزيز بن شعيب : ١٠٩
 عبد العزيز بن عبد الرحمن بن فيصل آل سعود :
 ١٩٠
 عبد العزيز بن عبد الرحمن الناصر بن
 أبي حامر : ٨٩ ، ٩١

عبد الرحمن بن أحمد عبد الله بن عمر : ١٧٦
 عبد الرحمن بن أفضل بن دوست محمد :
 ٤٤٧
 عبد الرحمن أمير هراز : ١٣٨
 عبد الرحمن باشا ، بنداد : ٢٥٩
 عبد الرحمن باشا (بوده) ، مصر : ٢٥٣
 عبد الرحمن باشا ، البوسنة : ٣٦٤ ، ٣٦٦
 عبد الرحمن باشا ، الصدر الأعظم : ٢٤٩
 عبد الرحمن بن أبي بكر الثاني : ١١٦
 عبد الرحمن بن حبيب بن أبي عبيدة
 الفهرى : ٩٩
 عبد الرحمن بن الحسين بن عبد الرحيم :
 ٣٢٦
 عبد الرحمن بن الحكم (انظر أبا المطرف) :
 ٢
 عبد الرحمن بن حمد التروكيني : ١٣٦
 عبد الرحمن خادم باشا ، مصر : ٢٥٢
 عبد الرحمن بن خالد بن مسافر بن خالد
 ابن ثابت الفهمي : ٣٩
 عبد الرحمن بن رستم بن بهرام : ١٠٠
 عبد الرحمن بن زياد بن أبي سفيان : ٧٦
 عبد الرحمن بن سعيد الاندلسي : ١٣٣
 عبد الرحمن بن سامان : ٥٦
 عبد الرحمن بن سليمان السكبي : ٦٣
 عبد الرحمن بن مرة : ٤١٥
 عبد الرحمن بن أبي السيد ، الوزير
 الفاطمي : ١٤٨
 عبد الرحمن بن الضحاك بن قيس الفهرى :
 ٢٨ ، ٢٦
 عبد الرحمن بن عبد الله بن عثمان الثقفي :
 ٦٧
 عبد الرحمن بن عبد الكريم : ٣٦٧
 عبد الرحمن بن عبد الله الفائق : ٨٥
 عبد الرحمن بن عتبة بن جعدم : ٣٨
 عبد الرحمن بن عيسى بن داود بن
 الجراح : ٨
 عبد الرحمن بن فيصل : ١٩٠
 عبد الرحمن بن قائد حمد بن سعدون :
 ١٣٣
 عبد الرحمن بن محمد بن الأشعث : ٤١٥
 عبد الرحمن الثالث بن محمد : ١١٩
 عبد الرحمن بن محمد بن عبد الله (انظر
 الناصر وأبا المطرف)
 عبد الرحمن بن محمد (انظر الرتضي)
 عبد الرحمن بن محمود بن خالد السكردي :
 ٣٩٨

أبو العباس (انظر أحمد السمين بالله بن
 محمد بن المعتصم)
 أبو العباس (انظر أحمد المعتد على الله
 ابن التوكل)
 أبو العباس (انظر احمد بن يحيى اليحسبي)
 أبو العباس بن بسطام : ٤٢
 أبو العباس تاش : ٨٠
 أبو العباس (انظر عبد الله بن محمد بن
 داود بن عيسى)
 أبو العباس (انظر عبد الله السفاح بن
 محمد)
 أبو العباس (انظر عبد الله المرتضي بن
 المعتز)
 أبو العباس (انظر الفضل بن سليمان
 العلوي)
 أبو العباس (انظر الفضل بن مروان بن
 ماسرخس)
 أبو العباس بن مزني : ١١٨
 أبو العباس بن واصل ، البطيخة : ٢٠٩
 العباسة أخت الرشيد : ١٣
 عبد الأحد بن مظفر الدين بن نصر الله :
 ٤٠٧
 عبد الأعلى بن السمح العافري الاباضي ،
 أبو الخطاب : ١٠٠ ، ١٠١
 عبد الباقي باشا ، البوسنة : ٢٦٢
 عبد الجبار خوارزمشاه : ٣١٦
 عبد الجبار بن عبد الرحمن الأزدي :
 ٧٧
 عبد الجليل بن علي بن محمد الدهستاني :
 ٣٣٨
 عبد الحفيظ بن الحسن : ١٢٦
 عبد الحق بن أبي خالد محيو بن أبي بكر
 المريبي ، أبو محمد : ١٢٢
 عبد الحق بن أبي سعيد الثاني ، أبو محمد : ١٢٣
 عبد الحليم بن أبي علي عمر : ١٢٢
 عبد الحميد بن أحمد ، السلطان العثماني : ٢٤٠
 عبد الحميد بن جعفر بن عبد الله الانصاري : ٧٠
 عبد الحميد الجنائني ، أبو عبيدة ، إمام ،
 نفوسة : ١٠١
 عبد الحميد بن عبد الرحمن بن زيد
 ابن الخطاب : ٦٨
 عبد الحميد بن عبد الحميد ، السلطان : ٢٤٠
 عبد الحاتم بن ابراهيم ، عمان : ١٩٤
 عبد الرحمن آرناؤد ، آخر باشوات بودة :
 ٢٥٨
 عبد الرحمن بن أحمد ، أمير دارفور : ١٣٩

عبد الله بن الزبير : ١ ، ١٥ ، ٣٧ ، ٣٥ ، ٥٦ ، ٦٢ ، ٦٧ ، ٦٤ ، ٧٦
 عبد الله بن سعد بن أبي سرح بن الحارث : ٢٨
 عبد الله بن سعود : ١٩٠
 عبد الله بن سعيد ، شريف مكة : ٣٤
 عبد الله بن سعيد بن عمرو بن الأسود الحارثي : ١٨
 عبد الله بن سلطان محمود بن عبد الكريم : ٢٩٤
 عبد الله بن سليمان : ٥٧
 عبد الله بن سليمان الربيعي : ١٧٦
 عبد الله بن سليمان بن عبد الرحمن الكردى : ٣٩٨
 عبد الله بن سوار العبدي : ٤١٥
 عبد الله بن السيد بن أنس الأزدي : ٥٧
 عبد الله السيد ، الصدر الأعظم : ٢٤٥
 عبد الله شريف باشا ، البوسنة : ٢٦٥
 عبد الله بن صالح : ٥٧
 عبد الله بن طاهر بن الحسين : ٤١ ، ٣ ، ٤٣ ، ٧٠ ، ٧٨ ، ٢٩٩
 عبد الله المادل ، أبو محمد : ١١٣
 عبد الله بن عامر بن كريز : ٢٧ ، ٦٢
 عبد الله بن العباس بن عبد المطلب : ٦٢ ، ١٧٥
 عبد الله بن العباس بن الفضل : ١٠٦
 عبد الله بن العباس بن محمد بن علي العباس : ١٧٦
 عبد الله بن عبد الرحمن بن معاوية بن حديج : ٢٩
 عبد الله بن عبد الكريم بن محمد : ٢٩٤
 عبد الله بن عبد الملك بن مروان : ٣٨
 عبد الله بن عتيق (انظر أبا بكر الصديق)
 عبد الله عمة الدين المقتدى بأمر الله ابن محمد بن القائم : ٤
 عبد الله بن علي بن أشقيلة : ٩٣
 عبد الله بن علي بن رشيد : ١٩٠
 عبد الله بن علي السجاد العباسي : ٤٣
 عبد الله بن علي بن عبد الله العباسي : ٦٣
 عبد الله بن علي النقري : ٨
 عبد الله بن عمرو بن عبد العزيز : ٦٣ ، ٧٤
 عبد الله بن عمرو بن العاص : ٦٧
 عبد الله بن عمرو بن غيلان : ٦٢
 عبد الله بن عياض (مرسيه) : ٩٢

عبد الله بن احمد بن محمد بن المظفر : ٣١٠
 عبد الله بن أحمد المريني : ١٢٢
 عبد الله بن اسحق البرزالي : ٨٧
 عبد الله بن اسحق ، بنو زياد باليمن : ١٧٩
 عبد الله بن اسحق بن مراد بن تتج : ٢٢٩
 عبد الله بن اسكندر بن جاني بك : ٤٠٤ ، ٤٠٣
 عبد الله بن اسمايل : ١٢٥
 عبد الله بن أشكام : ٣١٦
 عبد الله أفا ، باشا بغداد : ٢٦٠
 عبد الله ، أمير هراير : ١٣٨
 عبد الله باشا ، بغداد (١٢٢٥ هـ) : ٢٦٠
 عبد الله باشا ، الصدر الأعظم : ٢٤٧
 عبد الله (انظر بلكين بن حبوس)
 عبد الله بوسنة لي دفتر دار زاده : ٢٦٥
 عبد الله ، جزر مالديف : ٤٥٠
 عبد الله بن جعفر بن الحاقان الخراساني : ١٦
 عبد الله جلبي محسن زاده ، الصدر الأعظم : ٢٤٥
 عبد الله جناح الدولة بن محمد بن عبد الله ابن القاسم : ٨٨
 عبد الله بن حاتم بن القشيم : ١٨٣ ، ١٨٨
 عبد الله بن حاتم بن النعمان : ٢٧٢
 عبد الله بن الحاج ، تمبكتو : ١٣٦
 عبد الله بن الحاج بن سعيد المراني : ١٣٥
 عبد الله بن الحارث : ٦٢
 عبد الله بن الحجاب الموصلی : ٣٩
 عبد الله بن الحسن : ٣٣
 عبد الله بن الحسين : ٣٤
 عبد الله بن حمدان : ٥٨
 عبد الله بن حمزة النصور : ١٨٨
 عبد الله بن خازم : ٧٥ ، ٧٦
 عبد الله بن خالد بن أسيد : ٢٧ ، ٦٢ ، ٦٨
 عبد الله بن خامس بن عامر الأزدي ، أبو الحسن : ١٩٤
 عبد الله خان بلوچستان : ٤٤٩
 عبد الله خان ، شيروان : ٢٧٩
 عبد الله بن ربيعة الحارثي : ٣٦
 عبد الله دود بنقا بن الفضل ، أمير دارفور : ١٣٩

عبد العزيز بن عبد الله بن خالد بن أسيد : ٢٨
 عبد العزيز بن صمر ، بيخاري : ٣١٩
 عبد العزيز بن صمر بن عبد العزيز : ٢٨ ، ٣٦
 عبد العزيز بن القاسم بن عيسى : ٣٠١
 عبد العزيز بن متعب : ١٩١
 عبد العزيز المتوكل الثاني بن المستعين ، أبو الأعز (انظر المتوكل الثاني) : ٥
 عبد العزيز بن محمد بن سعود : ١٩٠
 عبد العزيز بن محمود ، السلطان : ٢٤٠
 عبد العزيز بن مروان بن الحكم : ٣٨
 عبد العزيز بن موسى بن نصير : ٨٥
 عبد العزيز بن نادر : ٤٠٦
 عبد العزيز بن يوسف ، أبو القاسم : ٣٢٥
 عبد الغفار بن أسامة التزركيني : ١٣٦
 عبد الغفار بن علي التزركيني : ١٣٥
 عبد القادر بن أحمد بن يعفر : ١٧٩
 عبد القادر بن محي الدين الحسيني : ١٣٧
 عبد الكبير بن عبد الحميد المدري : ٢٧٣
 عبد الكريم ، أمير هراير : ١٣٨
 عبد الكريم بن شاه رخ : ٤١١
 عبد الكريم الطائع لله بن المطيع (انظر أبا الفضل) : ٣
 عبد الكريم بن عبد الله بن عبد الكريم : ٢٩٤
 عبد الكريم بن فضل ، لحج : ١٩٨
 عبد الكريم بن محمد : ٣٣ ، ٣٤
 عبد الكريم بن محمد بن مرتضى : ٢٩٤
 عبد الكريم بن يحيى : ١٣٧
 عبد اللطيف خان قازان : ٣٧٤
 عبد اللطيف بن كوجكونجو : ٤٠٣
 عبد الله بن بدر الدين بن عيسى : ٣٩٧
 عبد الله بن عز الدين : ٣٩٧
 عبد الله بن ابراهيم بن الأغلب ، أبو العباس : ١٠٦
 عبد الله بن ابراهيم ، آك سعود : ١٩٠
 عبد الله بن ابراهيم بن شاه رخ : ٤٠١ ، ٤٠٢
 عبد الله بن ابراهيم ، أبو العباس الأغلب : ١٠٧
 عبد الله بن ابراهيم المسمى : ٧٥
 عبد الله بن أحمد البريدي الرابع : ٦٥
 عبد الله بن أحمد ، بنو رسول : ١٨٤
 عبد الله بن أحمد بن أبي عبد الله محمد البريدي : ٢١

عبد الملك بن قطن بن نليل بن عبد الله
 النهري : ١١٥
 عبد الملك بن شكري بن ميمون : ٢٨٣
 عبد الملك بن محمد بن جهور : ٨٩
 عبد الملك الأول بن محمد المهدي ،
 أبو مروان : ١٢٥
 عبد الملك بن مروان : ١ ، ٣٥ ، ٥٦ ،
 ٦٢ ، ٦٨ ، ٧٦ ، ٧٧ ، ٢٧٢
 عبد الملك بن مروان بن محمد : ٥٦
 عبد الملك بن مروان بن موسى بن نصير :
 ٣٩
 عبد الملك المظفر بن عبد العزيز بن
 عبد الرحمن بن أبي طاهر : ٨٩ ، ٩٠
 عبد الملك عماد الدولة بن أحمد بن يوسف
 ابن أحمد بن سليمان بن هود : ٩٠
 عبد الملك بن منصور بن ميمون : ٢٨٣
 عبد الملك نصر بن عبد الله الصفدي ،
 المعروف بكيدر : ٤١
 عبد الملك بن نوح بن منصور ، أبو الفوارس
 ٣٠٦
 عبد الملك بن هاشم بن سراقه : ٢٨٣
 عبد الملك بن هذيل بن عبد الملك
 ابن خلف : ٨٨
 عبد الملك بن يزيد الخراساني : ٣٩ ، ٧٧
 عبد المؤمن بن عبد الله بن إسكندر :
 ٤٠٣
 عبد المؤمن بن علي الكومي : ١١٣
 عبد النبي بن علي ، بنو همدى : ١٨٢
 عبد المؤمن بن أبي الفيض : ٤٠٦
 عبد الواحد بن إدريس بن يعقوب بن
 يوسف بن عبد المؤمن : ١١٤
 عبد الواحد بن جعفر ، من بني مأكولا :
 ٢٢ ، ٣٢٥ ، ٣٢٦
 عبد الواحد بن سليمان بن عبد الملك :
 ٢٨ ، ٣٦ ، ١٧٦
 عبد الواحد بن عبد الله النكري : ٢٨ ، ٣٦
 عبد الواحد بن محمد بن عبيد الله بن يحيى
 ابن الخاقان : ١٦
 عبد الواحد الخلوغ ، أبو محمد : ١١٣
 عبد الواحد بن موسى ، أبو مالك : ١١٩
 عبد الوارث بن حبيب النهري : ٩٩
 عبد الوهاب بن إبراهيم ، الامام العباسي :
 ٤٣
 عبد الوهاب بن داود تاج الدين : ١٨٥
 عبد الوهاب بن عبد الرحمن بن رستم :
 ١٠٠

عبد الوهاب بن عبد الله بن محمد بن عبيد الله
 ابن الخاقان : ١٦
 عبد الهادي بن عبد الكريم ، لحج :
 ١٩٨
 عبده بن رباح الفسائي : ٥٦
 عبدي بن جيلة : ٤١
 عبدي باشا ، مصر : ٢٥٣ — ٢٥٤
 عبيد بن عبيد الله بن ممر : ٦٢
 عبيد الله بن أبي بكر : ٤١٥
 عبيد الله بن الحبابة الموصلية : ٩٩
 عبد الله بن الحسن بن عبيد الله بن العباس
 ابن علي العلوي : ٢٩ ، ٣٧ ، ٦٤
 عبيد الله بن زياد : ٦٢ ، ٦٧ ، ٧٦
 عبيد الله بن سبحان قلى : ٤٠٦
 عبيد الله بن السري : ٤١
 عبيد الله بن سليمان : ٧
 عبيد الله بن سليمان بن وهب بن سعيد : ٧
 عبيد الله بن العباس ، حامل أذربيجان :
 ٢٧١
 عبيد الله بن العباس بن عبد المطلب : ١٧٥
 عبيد الله بن عبد الله بن طاهر : ٢٩٩
 عبيد الله بن أبي الفيض : ٤٠٧
 عبيد الله بن قثم بن العباس : ٢٨ ، ٢٩
 عبيد الله بن محمد بن إبراهيم بن محمد بن
 علي (المعروف بابن زئب) : ٢٩ ،
 ٤٠ ، ٦٩
 عبيد الله بن محمد الكلواني ، أبو القاسم :
 ٨
 عبيد الله بن محمود بن شاه بوداق :
 ٤٠٣
 عبيد الله بن ممر : ٧٤
 عبيد الله بن المهدي : ٤٠ ، ١٤٤ ، ٢٧٣
 عبيد الله بن نظام الملك : ٣٣٨
 عبيد الله بن يحيى بن خاقان الخراساني ،
 أبو الحسن : ٦ ، ١٦
 عبيد الله بن يونس ، أبو المظفر جلال الدين :
 ١٠
 أبو عبيد الله (انظر معاوية بن عبيد الله
 ابن يسار الأشعري)
 عبيدة بن عبد الرحمن بن أبي الأغر
 السلمي : ٩٩
 عتاب بن أسيد : ٢٧
 عتبة بن أبي سفيان : ٢٧ ، ٢٨
 عتبة بن غرزان : ٦٢
 عتبة بن فرقد : ٢٧١
 عثمان بن أحمد ، أبو سعيد : ١٢٣

عثمان بن أحمد بن محمد بن مراد ، السلطان
 الثاني : ٢٣٩
 عثمان بن إوطفرك : ٣٣٩
 عثمان أوزدمور أوغلو ، الصدر الأعظم :
 ٢٤٢
 عثمان باشا ، حاكم شيروان : ٢٧٩
 عثمان ، باشا ، مصر (١٠٩١-١١٠٠) : ٢٥٣ ،
 ٢٥٤
 عثمان بن أبي بكر القاضي : ٨٩
 عثمان ، جزر مالديف : ٤٥٠
 عثمان جقمق نخر الدين : ١٦٤
 عثمان ، الحاكم العثماني بالجزائر : ١٢٨
 عثمان بن حيان : ٣٥
 عثمان بن حنيف : ٦٢
 عثمان بن حسن ، جزر مالديف : ٤٥٠
 عثمان دفتردار باشا ، البوسنة : ٢٦٥
 عثمان زادة باشا ، البوسنة : ٢٦٤
 عثمان صركة جي باشا ، البوسنة : ٢٦٤ ،
 ٢٦٥
 عثمان بن سعد الدين ، بنو ممن : ١٧٠
 عثمان شريف طوبال : ٢٦٧
 عثمان طوبال باشا ، البوسنة : ٢٦٥
 عثمان طوبال ، الصدر الأعظم (١١٤٤-١١٥٤) :
 ٢٤٥
 عثمان طوبال أوغلو باشا ، البوسنة :
 ٢٦٥
 عثمان الثاني بن عبد الرحمن ، أبو سعيد :
 ١١٨
 عثمان بن عبد الحق الميرقي ادرغال ،
 أبو سعيد : ١٢٢
 عثمان بن عبد الله بن سراقه : ٢٨
 عثمان بن عفان (انظر ذا النورين) : ١ ،
 ٣٥ ، ٦٢
 عثمان بن علي ، باي تونس : ١٣١
 عثمان بن عمارة بن خزيم : ٢٧٣
 عثمان غازي : ٢٢٦
 عثمان قرايولك بن نخر الدين : ٣٨٤
 عثمان القمي : ٣٣٩
 عثمان بن محمد الحفصي ، أبو عمر : ١١٦
 عثمان بن محمد بن أبي سفيان : ٣٥ ، ٦٢
 عثمان منهر بوسنة لي : ٢٦٧
 عثمان بن مصطفي بن محمد ، السلطان : ٢٤٠
 عثمان ميرأ خور باشا ، بودة : ٢٥٧
 عثمان بن أبي نسمة الحنمي : ٨٥
 عثمان بن نظام الملك : ٣٣٩
 عثمان نوري باشا ، البوسنة ، ٢٦٦

عثمان هرسكلي باشا ، البوسنة : ٢٦٤
عثمان بن يعقوب ، أبو سعيد : ١٢٢
عثمان بن يعمر اسن بن زيان ، أبو سعيد :
١١٨
أبو عثمان [انظر سعيد بن الحكم القرشي]
أبو عثمان [انظر سعيد بن هرون]
هـج بن حاج المنظر : ٣٠
مجلان بن رميثة : ٣٢
مجلان بك بن قراسي : ٢٢٦
مجلان ، بنو مهنا بالمدينة : ١٧٨
عجيف بن هنية : ٢٧٢
عدة الدولة (انظر رفق الاستنصرى)
عدة الدولة (انظر النضنفر بن حمدان)
عدة الدولة بن ناصر الدولة : ٤٥
عدى بن أروطاء الفزاري : ٦٣
هذرة بن عبد الله الفهري : ١٥
عرار بن الفلاح : ١٩٤
عرب أحمد ، حاكم الجزائر : ١٢٧
عرب شاه : ٣٦٥
عرب محمد بن أنوشة : ٤٠٩
عرب محمد بن حاجي : ٤٠٩
عروة بن عياض بن عدى النوفلي : ٢٨
عز الدولة (انظر بمختيار بن أحمد بن بويه) :
٥٩
عز الدولة (انظر عبد الرشيد بن محمود)
عز الدولة [انظر هذيل بن عبد الملك
ابن خلف]
عز الدولة (انظر هزار سب)
عز الدين أعظم الملك ، بنغالة : ٤٢٧
عز الدين (انظر أيبك الحموي)
عز الدين أيبك الزرادي : ٤٧
عز الدين أيبك المظفر : ٤٧ ، ١٦٢
عز الدين (انظر ايدمر الأتوكي)
عز الدين بليان ، بنغالة : ٤٢٦
عز الدين (انظر حسين بن حسن النوري)
عز الدين (انظر حزة بك بن ابراهيم)
عز الدين بن ركن الدين محمود : ٣١٣
عز الدين (انظر سلق بن علي)
عز الدين شير بن أسد الدين : ٣٩٥
عز الدين طغرل طغان خان ، بنغالة : ٤٢٦
عز الدين بن عيداك بن بدر الدين : ٣٩٧
عز الدين بن عيداك بن عز الدين : ٣٩٧
عز الدين (انظر قليج أرسلان بن سليمان)
عز الدين (انظر قليج أرسلان
ابن مسعود)
عز الدين (انظر كيكابوس بن كيكسرو) :
٢١٥

عز الدين (انظر محمد بن يحيى بن هبيرة)
عز الدين (انظر مسعود الأول)
عز الدين (انظر مسعود بن أرسلان شاه)
عز الدين (انظر مسعود بن مودود)
عز الملك (انظر الحسين بن نظام الملك)
عز الملوك (انظر محمد بن مضر)
عثمان بن تميم : ١٩١
عزان بن خضر : ١٩١
عزاي بن قيس بن عزان : ١٩٦
العزير ، الخليفة الفاطمي : ١٧ ، ١٤٥
عزير شيخ : ٣٦٥
العزير (حامل حلب في عهد بني أيوب) :
٥٣
العزير بن عبد الملك بن خطاب : ٩٣
العزير محمد الأيوبي : ٥٣
عزير بن كلك محمد السكري : ٣٩٧
العزير بن محمد بن عبد الله البرزالي : ٨٧
العزير بن منصور بن الناصر الحمادي :
١١٠
عزير ، بنو مهنا بالمدينة : ١٧٨
العزير ، يوسف بن برسباي جاك الدين :
١٦٣
أبو عزير (انظر قتادة بن إدريس
المطاعن) : ٣١
عزير الدولة (انظر فاتك الواحدى)
عزير الملك (والى حلب) : ٥٠
عسامة بن عمرو بن علقمة المعافري : ٤٠
عسكر بن محمد سعيد : ٢٧٩
أبو المشائر (والى حلب) : ٥٠
عشيقتمر المارداني : ٤٨ ، ٥٤
عظيم الشان ، امطره المغول : ٤٤٢
عضد الدولة (انظر ألب أرسلان بن داود)
عضد الدولة : (انظر أبا بكر طغان
شاه بن المؤيد ملكشاه)
عضد الدولة (انظر فنا خسرو)
عضد الدولة (انظر قباد بن شاه غازي)
عضد الدين (انظر محمد بن أبي الفتح
عبد الله بن رئيس الرؤساء ، أستاذ
الدار)
ابن المطار [انظر منصور بن أبي القاسم
مضر ظهير الدين]
عطاف الأزدي : ١٠٧
عطا ملك علاء الدين الجويني : ١١ ، ٦١
عطير النيري : ٢١٠
عطيفة بن محمد : ٣١ ، ٣٢
عطية بن صالح بن مرداس ، أبو ذؤابة :
٢٠٤ ، ٥١

على بن الحسن بن اسماعيل بن العباس
 ابن محمد : ٢٧
 على بن الحسن ، أميركاوة : ١٣٨
 على بن الحسن بن بويه ابو الحسن
 ٢٢٣
 على بن الحسن الطنراني ابو الفتح : ٢٣٨
 على بن الحسن العلوي ، ابو القاسم : ١٠٧
 على بن الحسن بن قحطبة : ٧٨
 على بن الحسن بن مقلة : ٢٠
 على بن الحسن الهاشمي : ٣٠
 على بن حسين اميرداد : ٢٢٣
 على بن حسين باي تونس : ١٣١
 على بن الحسين الحمداني : ٥٧
 على بن الحسين بن شبل : ٧٤
 على بن الحسن بن الفري ، ابو الحسن ،
 الوزير : ١٤٨
 على بن حسين يقيم : ١٧٧
 على حكيم زاده ، الصدر الأعظم : ٢٤٦ ، ٢٦٥
 على بن حمدان ابو الحسن : ٢٠١
 على بن حيد العمري : ١٣٤
 على بن حمود (انظر الناصر) : ٢ ، ٨٦
 على خادم باشا ، بودة : ٢٥٥
 على خادم باشا ، الصدر الأعظم : ٢٤١
 على خادم باشا ، مصر : ٢٥١
 على خادم بديك ، البوسنة : ٢٦١
 على خزينة دار باشا ، مصر : ٢٥٣
 على خلائق أوغلو باشا ، بودة : ٢٥٥
 على بن خلف : ٥٨
 على بن خلف بن طيباب : ١٢
 على بن خليل بن أوزون حسن : ٣٨٤
 على خوجة : ١٢٩ ، ١٣٠
 على هاغيستانلي ، البوسنة : ٢٦٥
 على بن داود سيف الدين : ١٨٤
 على بن داود الكردي : ٥٨
 على بن ديبس بن صدقة بن ديبس :
 ٢٠٨
 على دينار ، أمير دارفور : ١٣٩
 على بن الربيع بن عبد الله الحارثي : ١٧٦
 على بن رحون المنبه : ١٣٥
 على بن رسول : ٣١
 على رضا باشا ، بغداد : ٢٦٠
 على رضا باشا ، الصدر الأعظم : ٢٥٥
 على الرضا العلوي : ٣
 على رطيت شاه ، سومطرة : ٤٥٢
 على الرئيس ، تونس : ١٣٠

على بن اسحق بن يحيى بن معاء : ٤٣
 على أفا الحاج ، الجزائر : ١٢٨
 على أبي بن غازي بن قرا أرسلان : ٣٤٥
 على الوندزاده باشا ، بغداد : ٢٥٨
 على بن أماجور : ٤٣
 على بن أمير بن قاسم : ٤٣٩
 على أبواز زاده ، البوسنة : ٢٦٥
 على باشا ، بغداد (١٢١٧ هـ) : ٢٦٠
 على باشا ، مصر (١١١٨ هـ) : ٢٥٣
 على بن باشوط محمد بن عبد الله الأزرقي :
 ١٣٣
 على بن بشين ، الجزائر : ١٢٨
 على بن بدر بن عز الدين : ٣٩٧
 على يرغل باشا ، صاحب الجزائر : ١٣٢
 على بن بركات : ٣٣
 على بك بن احمد ، آطنة : ٢٣٤
 على بك ، والي مصر : ٢٥٤
 على بندرلي ، الصدر الأعظم : ١٤٧
 على بهادر : ٦١
 على بهاء الدين بن القاسم بن المظفر بن علي
 ابن القاسم الشيباني : ٢٣
 على بن بويه ، أبو الحسن : ٢٢٢
 على بن بيراك : ٢٨٢
 على تاز : ٤٠٣
 على ترمود باشا ، بغداد : ٢٥٨
 على بن ثمان الخفاجي : ٢١٠
 على جوش : ١٢٩
 على جيجي باشا ، مصر : ٢٥٢
 على ، الجزائر : ١٢٨
 على ، جزر مالديف : ٤٤٩
 على جشمي السريداري ، شمس الدين : ٣٨١
 على بن جعفر بن فلاح : ٤٥ ، ٥١ ، ١٤٨
 على جباري كوزلجه ، الصدر الأعظم : ٢٤٣
 على جورليلي ، الصدر الأعظم : ٢٤٥
 على بن حاتم بن احمد : ١٨٣ ، ١٨٨
 على حاج الجزائر : ١٢٩
 على الحاج مرزوني ، الصدر الأعظم
 (١١٠٣ هـ) : ٢٤٤
 على بن أبي الحجاج يوسف بن منصور :
 ابن زيان : ١٢٣
 على بن حسان بن دقفل : ١٦٠
 على بن الحسن : ٣٢
 على بن الحسن بن أحمد بن عمر بن السفة :
 ٢٠ ، ٩
 على بن الحسن بن أحمد بن نيسان كمال الدين
 ٢١١

علاء الدين (انظر عطا ملك)
 علاء الدين علي شاه ، بنفالة : ٤٢٧
 علاء الدين علي شير بن ساير : ٤٣٢
 علاء الدين (انظر علي بن علاء الدين)
 علاء الدين (انظر علي المارداني)
 علاء الدين (انظر علي بن محمد بن ارتنا)
 علاء الدين بن فتح الله ، الدكن : ٤٣٨
 علاء الدين (انظر فريبرز بن كرشاسب) :
 ٢٧٨
 علاء الدين فيروز شاه بن نصرت : ٤٢٨
 علاء الدين القهارين علي ، سومطرة :
 ٤٥٢
 علاء الدين (انظر كيقباد بن فرامرز)
 علاء الدين (انظر كيقباد بن كيخسرو
 ابن كيقباد)
 علاء الدين (انظر محمد بن تكش) :
 علاء الدين بن محمد بن جعفر بن فساجيس :
 ١٩
 علاء الدين (انظر محمد بن حسن بن محمد)
 علاء الدين (انظر محمد بن علي الفوري)
 علاء الدين بن محمود بن محمد بن مايون :
 ٤٣٧
 علاء الدين بن ملكشاه بن محمد بن سالدق :
 ٢١٩
 علاء الدين بن المهلبان بن فساجيس : ٣٢٦
 علاء بن سعيد الحروسي : ١٣٣
 ابن ملان اليهودي : ٦٦
 ابن الملقمي (انظر محمد بن احمد
 مؤيد الدين)
 علم الدين (انظر قرين بن بدران)
 علوان بن ثمان الخفاجي : ٢١٠
 أبو علون (انظر ثمان)
 على آرابهجي ، الصدر الأعظم (١١٠٢ هـ) :
 ٢٤٤
 على آرناؤد باشا ، البوسنة : ٢٦٤
 على بن ابراهيم بن اسماعيل ، الدكن :
 ٤٣٩
 على بن ابراهيم الدرعي : ١٣٣
 على بن احمد الجرجرائي ، أبو القاسم
 نجيب الدولة : ١٤٨
 على بن احمد ، بنو شهاب : ١٦٩
 على بن احمد ، أبو القاسم : ٣٢٥
 على بن احمد الثاني قره مانلي : ١٣٢
 على بن الأخشيد : ١٤٣
 على بن أردشير : ٢٨٧
 على بن اسحق بن غانية : ٩١

علي الزباني ، أبو الحسن : ١١٨
 علي زين العابدين بن اسماعيل : ١٢٥
 علي بن سام بن محمد بن مسعود : ٤١٩
 علي بن سبأ بن أبي سعود بن زريع :
 ١٨١
 علي بن سرخاب بن مأمون : ٣٩٦
 علي بن سعد بن علي بن نصر : ٩٤
 علي السعيد بن ادریس ، أبو الحسن : ١١٤
 علي بن سعيد بن حمدان ، أبو الحسن : ٢٠١
 علي بن سعيد بن سلطان : ١٩٦
 علي بن سلا ، أبو الحسن الوزير : ١٥٠
 علي سلحدار ، الصدر الأعظم : ٢٦٦ ، ٢٤٧
 علي بن سلمان الداعي : ١٠١
 علي بن سليمان بن سليم السكردي : ٣٩٨
 علي بن سليمان بن علي بن عبد الله العباسي
 ١٧٦ ، ٤٠
 علي ميمز ، الصدر الأعظم (٩٦٨ هـ) :
 ٢٥٠ ، ٢٤١
 علي سورمه لى دقتدار ، الصدر الأعظم
 (١١٠٥ هـ) : ٢٤٤
 علي سیاوش ، الصدر الأعظم (١٠٦١ هـ) :
 ٢٦٣
 علي سيد ، الصدر الأعظم : ٢٤٧
 علي شاه أمير خان بن سكندر : ٤٣٣
 علي شاه ، بغداد : ٦١
 علي شاه ، كابل : ٤٤٧
 علي شاهين ، الصدر الأعظم (١١٩٩ هـ) :
 ٢٤٦
 علي بن شهریار : ٢٨٦
 علي بك بن شمسوار بن سليمان بن قراجا :
 ٢٣٦
 علي شهيد داماد ، الصدر الأعظم : ٢٤٥
 علي شير ، الجاميون بالسند : ٤٢٩
 علي بن صدقة زريق : ٢٧١ ، ٢٧٤ ، ٢٧٧
 علي بن صدقة ، أبو القاسم ، مؤتمن الدولة ،
 قوام الدين : ١٠
 علي الصليحي : ٣١ ، ١٨١
 علي صوفي باشا ، مصر : ٢٥١
 علي بن أبي طالب (أنظر المرتضى) : ١ ،
 ٢٧ ، ٣٥ ، ٥٥ ، ٦٧ ، ٧٤ ، ٧٥ ، ١٧٥ ،
 ٢٧٢ ، ٢٧١
 علي بن طاهر بن الحسين : ٧٨
 علي بن طراد الزيني العباسي ، الشريف
 أبو القاسم : ٩
 علي طالى حكيم زاده ، الصدر الأعظم :
 ٢٤٥

علي طالى حكيم زاده باشا ، الصدر
 الأعظم (١٤٤٤ هـ) : ٢٥٤
 علي بن العباس بن فساحيس : ١٩ ، ٣٢٤
 علي بن عبان : ١٥
 علي بن عبد الرؤوف الدرعي : ١٣٦
 علي بن عبد العزيز الفرجي : ١٣٣
 علي بن عبد القادر ، تمبكتو : ١٣٣
 علي بن عبد الله الجويني أبو القاسم : ٣٣٨
 علي بن عبد الله ، بنو معن : ١٧٠
 علي بن عثمان ، الصدر الأعظم : ٢٤٠
 علي بن مجلاق : ٣٢
 علي بن عدى بن ربيعة الأشمي : ٢٧
 علي بن علاء الدين بن خليل : ٣٣٦
 علي بن علاء الدين المنصور : ١٦٣
 علي بن عمار بن سمود بكرني : ١٣٦
 علي الثاني بن عمر بن إدريس الثاني :
 ١٠٣
 علي بن عمرو البلوي : ١٠٧
 علي بن عمر المداس أبو الحسن ، الوزير
 الفاطمي : ١٤٥ ، ١٤٨
 علي بن هنان : ٣٢
 علي بن عيسى بن جعفر بن المنصور : ٢٩
 علي بن عيسى بن داود بن الجراح : ٨
 علي بن عيسى بن ماهان : ٧٧ ، ٢٧٤
 علي بن عيسى بن موسى بن محمد العباسي :
 ٣٧
 علي النساك ، الجزائر : ١٢٩
 علي بن نغر الدين ، بنو معن : ١٧١
 علي بن فرامرزي بن محمد : ٣٢٨
 علي بن الفضل الأغلي : ١٠٩
 علي بن الفضل القرمطي : ١٧٩ ، ١٨٠
 علي بن القاسم الانسابذي : ٣٣٩
 علي بن القاسم الشيباني : ٢٣
 علي بن أبي القاسم ، أرزروم : ٢١٩
 علي قاضي زاده باشا ، بغداد : ٢٥٨
 علي قاضي زاده باشا ، بودة : ٢٥٦
 علي بن قتادة : ٣١
 علي بن قره خليل ، الصدر الأعظم : ٢٤٠
 علي قره قاش باشا ، مصر : ٢٥٣
 علي قره يلال باشا ، البوسنة : ٢٦٤
 علي قلى خان ، جورجيا : ٢٩٦
 علي قوام الدين زعيم الرؤساء ، أبو القاسم :
 ٢٣
 علي بن كله : ٧٢
 علي بك السكبير (والى مصر) : ٣٤

علي بن كاك الدين بن قوام الدين : ٢٩٤
 علي كانش قره ، الصدر الأعظم :
 ٢٤٣
 علي كوحك بن بكتكين : ٦٠ ، ٢٤٤
 علي كور باشا ، البوسنة : ٢٦٣
 علي كور صويولجي باشا ، بودة :
 ٢٥٨
 علي كيايا باشا ، مصر : ٢٥٣
 علي كيايا باشا ، بغداد : ٢٦٠
 علي المارداني : ٥٤
 علي بن مأمون بن محمد ، أبو الحسن
 خوارزمشاه : ٣١٦
 علي بن مبارك : ٣٢
 علي بن مبارك بن علي الدرعي : ١٣٥
 علي بن المبارك الماسي : ١٣٣
 علي بن مجاهد الماسري : ٩١
 علي بن محمد ، لحج : ١٩٨
 علي بن محمد بن إبراهيم بن سيمجور :
 ٣١٠
 علي بن محمد بن إبراهيم بن طهباسب ،
 الدكن : ٤٣٩
 علي الأوك بن محمد بن إدريس : ١٠٣
 علي بن محمد بن أرتنا : ٢٣٢ ، ٢٣٣
 علي بن محمد ، جزر مالديف : ٤٥٠
 علي بن محمد الداعي الصليحي أبو كامل :
 ١٨٣
 علي بن محمد الدرعي : ١٣٥
 علي بن محمد بن شيخ علي الدرعي :
 ١٣٤
 علي بن محمد بن علي التركي : ١٣١
 علي بن محمد بن علي بن الحسن بن مقله :
 ٢٠ ، ٩
 علي بن محمد بن الفرات (أنظر أبا الحسن) :
 ٧
 علي بن محمد ، أبو القاسم ، شرف الدين :
 ١١
 علي بن محمد قره مانلي : ١٣٢
 علي بن محمد بن محمد بن جبير الثالث قوام
 الدين زعيم الرؤساء ، أبو القاسم : ٩
 علي بن محمد بن موسى بن الحسن بن الفرات
 أبو الحسن : ١٧
 علي بن محمود بن أبي سعيد : ٤٠١
 علي مراد شاه زند : ٣٨٩
 علي مردان خان : ٣٨٩
 علي بن مردان علاء الدين : ٤٢٦
 علي بن منزي : ١١٨

عمر بن أيوب الكنانى : ٢٧٣
 عمر باشا ، بغداد : ٢٥٩ ، ٢٦٠
 عمر باشا ، البوسنة : ٢٦٣
 عمر بك بن درمكي بن تهمتن : ٣٥٤
 عمر بك بن عيسى بن عمر بن محمد : ٢٢٧
 عمر بك بن محمد بن آيد بن : ٢٢٧
 عمر بن حفص بن همام بن قبيصة : ٤١٦
 عمر بن حفص هزار مراد المهلبى ،
 أبو جعفر : ١٠٠
 عمر بن حيدر توره : ٤٠٧
 عمر بن الخطاب (انظر الفاروق) : ١ ،
 ٣٨
 عمر بن خطاب بن محمد بن أحمد بن شادان
 اليجمدى : ١٩٤
 عمر سلحدار باشا ، مصر : ٢٥٣
 عمر الشريف ، عمان : ١٩٤
 عمر شيخ بن بير محمد : ٤٠٢
 عمر شيخ بن تيمور : ٤٠٢
 عمر شيخ بن أبي سعيد بن محمد : ٤٠٣
 عمر بن عبد الحميد بن عبد الرحمن بن زيد
 ابن الخطاب : ٢٨
 عمر بن عبد العزيز : ١ ، ٢٨ ، ٣٥ ،
 ٧٦ ، ٥٦
 عمر بن عبد العزيز بن عبد الله بن عمر
 ابن الخطاب : ٣٦
 عمر بن عبد العزيز بن عمر : ٣١٩
 عمر بن عبد العزيز بن القاسم : ٣٠١
 عمر بن هبيل الله بن ممر : ٦٢
 عمر بن هبيل الله بن ممر : ٧٤
 عمر بن الملاء : ٢٨٤ ، ٢٨٥
 عمر بن علي نور الدين : ١٨٤
 عمر بن عيسى بن شعيب البلوطى ، أبو حفص :
 ١٠٩
 عمر فوضى باشا ، البوسنة : ٢٦٧
 عمر بن محمد ، أمير دارفور : ١٣٩
 عمر بن محمد بن عبد الله بن مسامة التيجي :
 ٨٩
 عمر بن محمد بن محمد بن المسامة : ٢٠
 عمر بن محمد بن مطرف ، بنو جلندى
 بالين : ١٩٣
 عمر بن محمد بن يفرين خان : ٤٢٢
 عمر المرتضى بن اسحق ، أبو حفص : ١١٤
 عمر بن مسعود بن بدر ، ناصر الدين :
 ٣٥٤
 عمر بن مسعود ، بنو شهاب : ٦٦٨

أبو علي (انظر أحمد بن محمد بن المظفر)
 أبو علي (انظر جعفر بن فلاح الكنتامى)
 أبو علي (انظر الحسن بن علي بن جعفر
 من بنى ماكولا)
 أبو علي (انظر الحسن بن علي بن ملهم)
 أبو علي (انظر الحسن بن نجم الدين بن
 أبي الحسن علي الشيباني)
 أبو علي (انظر سعد الملك بن هبة الله
 ابن الحسن بن علي بن جعفر)
 أبو علي بن القاسم الخطير : ٣٢٦
 أبو علي (انظر محمد بن سيمجور الثالث)
 أبو علي (انظر محمد بن عبيد الله بن
 يحيى بن الحاقان)
 أبو علي (انظر محمد بن علي بن الحسن
 ابن مقلة)
 عيشير بن مظفر الدين : ٢٢٨
 عماد الدولة (انظر ابراهيم تنفاج)
 عماد الدولة (انظر زكي بن آقسنقر)
 عماد الدولة (انظر علي بن بويه)
 عماد الدولة (انظر محمد بن محمد بن
 سيمجور)
 عماد الدولة (انظر المنذر بن أحمد بن
 سليمان بن هود)
 عماد الدين اسماعيل بن المادك ، الملك
 الصالح : ١٥٥
 عماد الدين (انظر ذا النون بن محمد)
 عماد الدين (انظر زكي بن آقسنقر)
 عماد الدين (انظر زكي بن مودود)
 عماد الدين (انظر شاهنشاه بن محمد)
 عماد الدين (انظر أبا شجاع بن فيروز)
 عماد الدين أبو الفتح عثمان ، الملك العزيز :
 ١٥٠
 عماد الدين أبو الفدا اسماعيل ، الملك
 الصالح : ١٥١ ، ١٥٤
 عماد الدين (انظر قارود بن داود)
 عماد الدين (انظر أبا كاليبجار المرزبان)
 عمار بن أحمد عجروه الشرق : ١٣٣
 عمار الفقى ، تمبكتو : ١٣٢
 عمار بن محمد أبو الحسين ، خطير الملك
 رئيس الرؤساء : ١٤٨
 عمار بن محمد بن عمار أبو علي : ٣٣٩
 عمار بن مسعود بكرنى : ١٣٥
 عمار بن ياسر : ٦٧
 عمارة بن حمزة : ٦٤ ، ٧٤
 عمر أظا ، الجزائر : ١٢٩
 عمر ، إمام نفوسة : ١٠١

علي بن منيد الأمدى أبو الحسن :
 ٢٠٧
 علي بن مسعود بن خلف بن مهربان : ٣٠٢
 علي بن مسعود بن محمود بن سبكتكين :
 ٤١٨
 علي بن مسلم المقيلى : ٦٠
 علي بن السيب أبو الحسن : ٢٠٥
 علي منيات شاه ، سومطرة : ٤٥٢
 علي بن الغربي ، أبو الحسن : ٢١ ، ٢٢
 علي المكتنى بالله بن المتضد (انظر
 أبا محمد) : ٣ ، ٧
 علي مولفانى باشا ، البوسنة : ٢٦٥
 علي النصور ، امام صنعاء : ١٨٩
 علي بن مهدي بن محمد بن الأغلب الجيرى :
 ١٨٢
 علي مورلى باشا ، مصر : ٢٥٤
 علي بن موسى : ٢٩
 علي بن موسى الخراسانى : ١٠٠
 علي مولدوانى ، الصدر الأعظم : ٢٤٦
 علي المؤيد نجم الدين : ٣٨١
 علي ميرزا ظل السلطان : ٣٨٩
 علي بن ميكائيل بن أحمد بن عمر بن محمد
 ابن المسامة : ٢٠
 علي نامك مورلى ، البوسنة : ٢٦٦
 علي ناشجى بيقى ، الصدر الأعظم : ٢٤٦
 علي بن نصر أبو الحسن ، الأمير المختار :
 ٢٠٨ ، ٢٠٩
 علي بن نظام الملك : ٣٣٨ ، ٣٣٩
 علي نكسيس : ١٢٩
 علي بن هشام ، حامل أذربيجان والرى :
 ٧٠ ، ٢٧٢
 علي بن الهيثم بن محمد : ٢٧٧
 علي واردار باشا ، البوسنة : ٢٦٣
 علي بن وهسودان السار : ٧١ ، ٢٩٣
 علي ياوز ، الصدر الاعظم (١٠١٢ هـ) :
 ٢٤٢
 علي ياوز باشا ، مصر : ٢٥١
 علي بن يحيى ، ٤١ ، ٢٧٢ ، ٢٧٤
 علي بن يحيى بن تميم بن العز : ١٠٩
 علي بن يزيد : ٦٩
 علي بن يزيد بن أحمد بن محمد أبو منصور :
 ٢٧٨
 علي بن يزيد بن محمد : مختصر : ٢٧٨
 علي بن يوسف بن تاشفين : ١١٣
 علي بن يوسف بن عبد الله ، حامل صقلية :
 ١٠٧
 ٤٩٠

(غ)

غازان بن أرغون بن آباقا : ٣٤٩ ، ٣٦٢
غازى بن أرتق أرسلان بن إينغازى :
٣٤٥
غازى بيك بن فرخ سيار : ٢٨٠
غازى جلبي (انظر التينباشى بن مسمود) :
٢٢٢
غازى حسن بن الدين ، جزر مالديف :
٤٥١
غازى الدين حيدر بن سمادت : ٤٤٥
غازى جان چك ، كشمير : ٤٣٣
غازى بن زنگى : ٣٤١
غازى شاه ، كشمير : ٤٣٣
غازى بن هلى بن شهريار : ٢٨٦
غازى بن قرا أرسلان بن غازى : ٣٤٥
غازى كراى بن دولت : ٣٦٧
غازى كراى بن سليم : ٣٦٨
غازى كراى بن محمد : ٣٦٧
غازى بن مودود : ٣٤١
أبو الغازى خان استراخان : ٤٠٧
أبو الغازى خان خيوته : ٤٠٩
أبو الغازى بن عرب محمد : ٤٠٩
غالب بن فضالة الجبلى : ٧٦
غالب بن مساعد : ٣٤
غاسم بن أبى مسلم بن حميد بن أحمد الطوسى :
٥٧
غاسم بن إدريس بن قتاده : ٣١
غاسم بن راجح بن قتاده : ٣١
غاسم بن يحيى ، بنو سليمان بالين : ١٧٨
غاسم بن خيوته : ٤٠٩
غرس الدين (انظر خليل بك بن داود)
غريب بنت جعفر البرمكى ، الفنية : ١٣
غريب بن محمد بن مهن أبو سنان سيف
الدين : ٢٠٦
الغزالي (والى دمشق) : ٤٩
غزنى بن داود بن ميران مبارك : ٤٣٤
هسان بن هباد : ٧٨ ، ١٦٦
هسان بن عيد الله : ١٩١
أبو هشام بن خيس : ٢٠٦
الفضل بن حمدان فضل الله أبو تغل :
٤٤ ، ٢٠١
أبو الغنائم (انظر علاء الدين بن محمد
ابن جعفر بن فسانجس)
غياث الدولة (انظر ابراهيم بن سليمان)

عنايت كراى بن غازى : ٣٦٨
عنيصة بن اسحق بن شاهر الضبي : ٤١
عنيصة بن سحيم السكبي : ٨٥
عون الدين (انظر جهنم بن عمرو الشيبانى
ابن هيرة)
عون الرقيق بن محمد : ٣٤
أبو عون (انظر هبة الله بن يزيد)
عياض بن غنم : ٥٥
عيسى بن بايزيد : ٢٣٠
عيسى بك ، البوسنة : ٢٦٠
عيسى بك بن عمر بن محمد : ٢٢٧
عيسى بك بن عيسى بن عمر : ٢٢٧
عيسى ترخان بن عبد المالك ، السند : ٤٣٠
عيسى ، جزر مالديف : ٤٥٠
عيسى بن جعفر بن المنصور العباسى : ٦٤
عيسى خان ، جورجيا : ٢٩٦
عيسى بن خميس بن مهن : ٢٠٦
عيسى بن الشيخ بن السليل النوشرى :
٢٧٤
عيسى بن على الخليفة ، البحرين : ١٩٧
عيسى بن على بن عبد الله بن العباس : ٧٤
عيسى بن فروخان شاه ، أبو موسى : ٧
عيسى بن فليحة بن القاسم : ٣١
عيسى أبو القاسم ، الفارز : ١٤٥
عيسى بن لقمان بن محمد الجبلى : ٣٩
عيسى بن محمد الدين بن عبد العزيز :
٣٩٧
عيسى بن أبى محمد جعفر : ٣٠
عيسى مولى جعفر ، الرى : ٧٠
عيسى بن محمد بن أبى خالد : ٢٧١ ، ٢٧٤
٢٧٧
عيسى بن محمد بن السليل الشيبانى : ١٨ ،
٤٢ ، ٤٣
عيسى بن محمد الخوردمى السكردى : ٢٩ ،
٣٠
عيسى بن محمد النوشرى الثانى : ٧٥
عيسى بن المنصور بن عبد العزيز بن أبى
طاهر : ٩٢
عيسى بن المنصور بن موسى الرافعى : ٤١
عيسى بن يزيد الجلودى : ٤١
عيسى بن يوسف الخراسانى : ١٠٠
أبو عيسى (انظر محمد بن المنصور العباسى)
أبو عيسى (انظر محمد بن يحيى)
هين الدين بن كشتكين : ٢٢١
هيمنة بن موسى بن كعب : ٤١٥

عمر بن مهران : ٤٠
عمر بن ميران شاه بن تيمور : ٤٠٢
عمر بن هبيرة الفزارى : ٥٦ ، ٦٣ ، ٦٨
٧٧
عمر الوائى الثانى بن الوائى الأول ،
أبو حفص (انظر الوائى الثانى) : ٤
عمر بن يوسف ، جزر مالديف : ٤٥٠
عمر بن يوسف أبو الفتح مهاد الدين :
١٨٤
عمران بن شاهين ، البطيحة : ٢٠٨
عمران بن صالح : ٧٠
عمران بن الفضل ، من قبل الصليحي :
١٨٨
عمران بن محمد بن سبأ بن أبى مسمود :
١٨١
عمران بن موسى بن يحيى البرمكى : ١٣ ،
٤١٦
عمرو بن الأسود الحرثى : ١٨
عمرو بن زهير الضبي : ٦٨
عمرو بن سعيد بن العاص ، الأشدق :
٢٧ ، ٣٥
عمرو بن شداد : ٧٤
عمرو بن العاص بن وائل بن هشام بن سعيد
ابن سهم : ٢٨
عمرو بن الربيع : ٧٥ ، ٧٨ ، ٧٩ ، ٣٠٢
عمر بن محمد بن القاسم : ٤١٥
عمرو بن مسلم الباهلى : ٤١٥
عمرو بن هاشم بن سراقه : ٢٨٣
عمرو بن يعقوب بن محمد الصفار : ٣٠٢
أبو عمرو (انظر عباد المتضد بن محمد)
العميد (انظر الحسين بن محمد بن عبيد الله)
ابن العميد الأول (انظر محمد بن الحسين
ابن محمد بن عبيد الله أبو الفضل)
ابن العميد الثانى (انظر أبا الفتح
ذا الكفائتين)
عميد الدولة (انظر الحسن بن على بن صدقة)
عميد الدولة (انظر الحسين بن القاسم
ابن عبد الله بن سليمان بن وهب)
عميد الدولة (انظر أبا القاسم زهير)
عميد الدولة (انظر محمد بن محمد بن محمد
ابن جهير)
عمير بن سعد الأسدى : ٥٥
عمير بن عثمان : ٧٥
عمير بن الوليد التميمى البديعى : ٤١
عنان بن مقامس : ٣٢

غياث الدين أعظم شاه بن سكندر ، بنفالة :

٤٢٧

غياث الدين ألوغ بك (انظر بليان)

غياث الدين بهادر بوراشاه ، بنفالة :

٤٢٧

غياث الدين بهادر شاه بن محمد ، بنفالة :

٤٢٩

غياث الدين تقياميش : ٣٦٦

غياث الدين جلال شاه بن محمد سور ،

بنفالة : ٤٢٨

غياث الدين (انظر داود بن محمود)

غياث الدين بن ركن الدين : ٣٨٢ .

غياث الدين بن طيب شاه : ٣٥٢

غياث الدين عوض ، بنفالة : ٤٢٦

غياث الدين أبو الفتح غازي الأول

(الملك الظاهر) : ١٥٢

غياث الدين (انظر كيخسرو بن فليج

آرسلان بن كيخسرو)

غياث الدين (انظر كيخسرو بن كيقباد)

غياث الدين (انظر محمد بن أرتانا)

غياث الدين بن محمد بن حسن كانكو :

٤٢٧

غياث الدين (انظر محمد بن سام)

غياث الدين أبو المظفر محمد (الملك العزيز)

١٥٢

غياث الدين (انظر محمد بن محمود)

غياث الدين محمود شاه بن حسين ، بنفالة :

٤٢٨

غياث شاه بن محمود شاه ، مالوة : ٤٣١

غياث الدين (انظر محمود بن محمد بن سام)

غياث الدين (انظر مسعود بن كيقباد)

غياث الدين (انظر مسعود بن كيكارس)

غياث الدين (انظر محمد بن ملكشاه)

أبو الفيت بن محمد : ٣١ ، ٣٢

(ف)

الغاتك بن جياش : ١٨٠

الغاتك بن محمد بن الغاتك ، بنونجاح : ١٨٢

الغاتك بن منصور ، بنونجاح : ١٨١

فاتك الواحدى : ٥١

فارس التوكل بن علي ، أبو عنان : ١١٨ ،

١٢٢

فارس بن محمد بن عنان : ٣٣١

أبو فارس بن أحمد المريني : ١٢٢

٤٩٢

فاروق الأول بن أحمد فؤاد ، ملك مصر :

١٦٧

الفاروق (انظر عمر بن الخطاب)

الفاضل ، وزير بهاء الدولة : ٣٢٥

فاضل هلالئي ، البوسنة : ٢٦٣

فاطمة سلطان : ٣٧٤

الفاخر الفاطمي : ١٥٠

الفاخر أبو القاسم عيسى : ١٤٥

فايق (والى نيسابور) : ٨٠

فتح جنك بن شجاع بن تيمور : ٤٤٧

الفتح بن خاقان بن أرتق التركي : ٤٢

الفتح بن الخاقان الخراساني : ١٦

فتح خان ، الجاميون بالسند : ٤٢٩

فتح خان بن ملك عنبر : ٤٤٦

فتح بن خلف بن يحيى : ٨٨

فتح شاه خان بن آدم ، كشمير : ٤٣٣

فتح هلي ، حاكم شروان : ٣٧٩

فتح كراي بن دولت : ٣٦٧ ، ٣٦٨

فتح الله عماد الملك ، الدكن : ٤٣٨

فتح بن محمد أبو المسافر : ٣٧٤

الفتح بن ميمون بن مدرار : ١٠٢

أبو الفتح بن الصاحب (انظر جلال الدين) :

١٠

أبو الفتح (انظر الفضل بن جعفر

ابن محمد)

أبو الفتح بن كريم خان : ٣٨٩

أبو الفتح بن محمد بن العميد الثاني : ٣٧٤

أبو الفتح بن محمد بن أحمد بن عيسى

النوشري : ١٨ ، ٤٢

أبو الفتح بن محمد الكاتب بن الحسين

العميد : ١٩

أبو الفتح (انظر المظفر بن علي بن الحسن

ابن أحمد بن المسلمة)

أبو الفتح (انظر الحسن بن أبي محمد

جعفر)

أبو الفتح (انظر عبد الله بن هبة الله

ابن المظفر بن علي بن المسلمة)

أبو الفتح (انظر المبارك بن محمد بن

عبد الله بن هبة الله بن المسلمة)

الفحل (انظر تميم بن اسماعيل المز)

نغر الدولة (انظر ابراهيم بن بناك)

نغر الدولة (انظر حسن بن كيخسرو)

نغر الدولة (انظر شاه غازي)

نغر الدولة (انظر علي بن الحسن بن

بويه)

نغر الدولة (انظر محمد بن محمد جبير)

نغر الدولة (انظر نامور بن بيستون)

نغر الدولة (انظر نامور بن كوابرة)

نغر الدين (انظر أحمد بن ابراهيم)

نغر الدين (انظر الياس بن صاروخان)

نغر الدين حسن (انظر الملك السعيد)

نغر الدين (والى دمشق) : ٤٩

نغر الدين بن ركن الدين : ٣٨٢

نغر الدين سليمان بن غازي ، الملك المادك :

١٥٤

نغر الدين (انظر علي بن حسين صاحب

أنا)

نغر الدين عمر بن المادك ، الملك المغيث :

١٥٣

نغر الدين (انظر القاسم بن ذي القرنين)

نغر الدين بن قرقاز ، بنو من : ١٧١

نغر الدين الأول ، لبنان : ٢٥١

نغر الدين مبارك شاه ، بنفالة : ٤٢٧

نغر الدين (انظر مسعود بن حسين)

نغر الدين بن يوسف ، بنو من : ١٧٠

نغر الملك (انظر علي بن نظام الملك)

نغر الملك (انظر عمار بن محمد بن عمار)

نغر الملوك (انظر رضوان بن تنش)

فدائي خان ، بنفالة : ٤٤٣

ابن الفرات الثالث (انظر جعفر بن الفضل

ابن جعفر)

ابن الفرات (انظر هلي بن محمد بن

الفرات)

ابن الفرات الثاني (انظر الفضل بن

جعفر بن محمد)

فراسد بن محمد بن دمخزار : ٣٢٨

فرج بن برفوق ناصر الدين : ١٦٣

أبو الفرج (انظر محمد بن جعفر بن محمد

ابن المباس بن فساخيس)

أبو الفرج (انظر محمد بن جعفر بن محمد

المفرى)

أبو الفرج (انظر محمد بن عبد الله بن

هبة الله بن المظفر بن علي بن المسلمة)

فرخ خان ، حاكم شيروان : ٢٧٩

فرخان بن دابويه : ٢٨٤

فرخزاد بن فريزر : ٢٨٠

فرخزاد بن مسعود بن محمود : ٤١٨

فرخزاد بن منو جهر : ٢٧٩

فرخ سيار بن خليل : ٢٨٠

فرخ سير ، أباطرة النوك : ٤٤٢

فرخشاد بك آق قيونلو : ٣٨٥

فرخشاه ، جزيرة هرمز : ٣٨٧

فناخسرو بن الحسن بن يويه ، أبو شجاع
 ٣٢٢ ، ٣٢٣ ، ٣٢٤ ، ٣٢٧
 فهد بن إبراهيم أبو العلاء الوزير : ١٤٨
 فهيد بن الحسن : ٣٣
 أبو الفوارس (انظر بكتوزون)
 أبو الفوارس بن فيروز بن فناخسرو :
 ٣٢٣ ، ٣٢٦
 فولاد ستون بن المرزبان بن أبي شجاع :
 ٣٢٣
 ابن فولاد : ٧٧
 الفيرزان بن الحسن بن الفيرزان :
 ٣٢٨
 فيروز بن اسلام بن تيرشاه : ٤٢٣
 فيروز حيك ، غازي الدين : ٤٤٦
 فيروز بن داود بن حسن كانكو : ٤٣٧
 فيروز الديلي : ١٧٥
 فيروز بن رجب سبالار بن تغلق :
 ٤٢٣
 فيروز شاه بن ايلتيتيش بن آيبك :
 ٤٢٢
 فيروزشاه بن عضد الدولة البويهي : ٦٥
 فيروز بن فناخسرو ابو نصر : ٥٩ ، ٦٦
 ١١٠ ، ٣٢٢ ، ٣٢٣ ، ٣٢٥
 زيروز بن يفرش خلجي : ٤٢٢
 فيصل بن تركي : ١٩٠ ، ١٩٦
 الفيض بن ابي صالح : ٥
 أبو الفيض بن سبحان قلي : ٤٠٦

(ق)

قابوس بن وشكير : ٢٨٦ ، ٣١٩
 أبو قابوس (انظر محمود بن حك)
 قادر بن سليمان بن ابراهيم الكردي :
 ٣٩٨
 قادر ملوخان ، مالو : ٤٣٢
 القادر بالله (انظر أبا إلياس احمد بن اسحق
 ابن المعتدر)
 أبو القادر ، بنتام : ٤٥٣
 قارص ذو لقدري : ٢٣٥
 قارن بن شهریار : ٢٨٦
 قازان بن باسارار : ٣٧٠
 القاسم بن ابراهيم طباطبا ترجان الدين :
 ١٨٧
 القاسم بن احمد المختار ابو محمد : ١٨٧
 القاسم بن أولوغ محمد : ٣٧٤
 قاسم باشا ، بغداد : ٢٥٨

فضل الثالث بن محسن ، لحج : ١٩٨
 الفضل بن محمد بن شداد ، النصور : ٢٨٢
 الفضل بن محمد بن المظفر : ٣١٠
 الفضل بن مروان بن ماسرخس ،
 أبو العباس : ٦
 الفضل المسترشد بالله بن المستظهر ،
 أبو منصور (انظر المسترشد بالله) : ٤
 الفضل المطيع لله بن المقتدر (انظر
 أبا القاسم) : ٣
 الفضل بن موسى بن عيسى بن موسى :
 ٦٩
 الفضل بن يحيى بن خالد بن برمك
 (الوزير) : ٦ ، ١٣ ، ٧٠ ، ٧٧ ،
 ٢٧٣
 فضل الله ، من عمال الثمانين باليمن :
 ١٨٧
 أبو الفضل (انظر جعفر بن الفضل
 ابن جعفر بن الفرات)
 أبو الفضل (انظر جعفر المتوكل على الله
 بن المعتصم)
 أبو الفضل (انظر جعفر بن محمود
 الاسكافي)
 أبو الفضل (انظر جعفر المقتدر بالله بن
 المعتضد)
 أبو الفضل (انظر جعفر بن المنصور)
 أبو الفضل (انظر جعفر بن يحيى البرمكي)
 أبو الفضل (انظر الربيع بن يونس)
 أبو الفضل (انظر العباس بن حسن بن
 جعفر بن فسانجس)
 أبو الفضل (انظر عبد الكريم الطائم لله
 بن المطيع)
 أبو الفضل (انظر محمد بن الحسين العميد
 بن محمد بن عبيد الله)
 أبو الفضل (انظر محمد كاك الدين بن
 عبد الله المرتضى بن القاسم بن المظفر
 الشيباني)
 أبو الفضل (انظر يحيى بن خالد البرمكي)
 أبو الفضل (انظر يحيى بن عبيد الله بن
 محمد بن الممزر بن جعفر ، زعيم الدين)
 فضلون بن الفضل : ٢٨٢
 فضولية : ٣٢٣
 فضلي باشا ، بودة : ٢٥٧
 الفلاح بن الحسن النبهاني : ١٩٤
 فليته بن القاسم بن محمد بن جعفر : ٣١
 أبو فليته (انظر القاسم بن محمد بن
 جعفر)

فروريك الثاني ، الامبراطور الزمندی :
 ١٠٨
 فرديناند الأول : ٨٩ ، ٩٤
 فرخنده على خان بن سكندر : ٤٤٦
 فرهاد باشا ، بودة : ٢٥٥
 فرهاد باشا ، البوسنة : ٢٦٢
 فرهاد باشا (الصدر الأعظم ٩٩٩ هـ) :
 ٢٤٢
 فرهاد غازي ، البوسنة : ٢٦١
 فرهاد ، اليمن : ١٨٦
 فضل الله السريداري : ٢٨١
 فضلو به بن حسويه ، أتابك شوانكاره :
 ٣٥١
 فضلو به بن مظفر الدين بن حسويه : ٣٥١
 فروخ شاه داود بن شاهنشاه ، عزالدين :
 ١٥٢
 فريروز بن سالار بن يزيد : ٢٧٨
 فريروز بن كرشاسب : ٢٧٩
 فريد داماد ، الصدر الأعظم : ٢٥٠
 فريدون بن فريروز بن سالار : ٢٧٨
 فريد بن قارن بن شهریار : ٢٩١
 فيروز شاه ، جزيرة هرمز : ٢٨٧
 أبو الفضائل (انظر سابق)
 أبو الفضائل (انظر سعيد الحداني)
 أبو الفضائل (انظر القاسم ضياء الدين
 ابن يحيى تاج الدين بن عبد الله
 المرتضى بن القاسم بن المظفر الشيباني)
 الفضل بن جعفر بن الفضل بن جعفر
 ابن الفرات : ١٧ ، ١٤٨
 الفضل بن جعفر بن محمد بن الفرات ،
 أبو الفتح : ٩ ، ١٧ ، ٥٠ ، ٥٨
 الفضل بن الربيع بن يونس ، أبو العباس
 الوزير : ٦
 الفضل بن ربيعة بن حازم بن الجراح ،
 أبو عمران : ١٦٠
 الفضل بن روح : ١٥ ، ١٠٠
 الفضل بن سليمان الطوسي : ٧٧
 الفضل بن سهل بن عبد الله السرخسي
 (انظر ذا الرياستين) : ٦
 الفضل بن شاور : ٢٨٢
 الفضل بن صالح بن علي بن عبد الله
 العباسي : ٤٠
 الفضل بن الصالح الوزيري : ١٤٨
 الفضل بن العباس بن محمد : ٢٩
 فضل بن عبد الكريم ، لحج : ١٩٨
 فضل بن علي المبدلي السلامي : ١٩٨

قاسم باشا ، بوده : ٢٥٥
 قاسم بن جهانكير بن علي : ٢٨٥
 قاسم جراح باشا ، بوده : ٢٥٧
 القاسم بن الحسين بن احمد المتوكل : ١٨٩
 القاسم بن حمود (انظر المأمون) : ٢ ، ٨٦
 قاسم خان ، بنفالة : ٤٤٣
 قاسم خان جن : ٤٤٣
 قاسم خان شروان : ٢٧٩
 قاسم بريد ، الدكن : ٤٣٩
 القاسم بن ذى القرنين ، ٢٢١
 القاسم بن ربيعة النقي : ٢٧٢
 القاسم بن الرشيد : ٤٩
 القاسم بن سمد ، بنو شهاب : ١٦٨
 القاسم بن عبد الله بن سليمان بن وهب
 ابن سعيد (انظر أبالحسين ولى الدولة) :
 ٧
 قاسم بن علي بن أمير ، الدكن : ٤٣٩
 قاسم علي ، بنفالة : ٤٤٤
 القاسم بن عمر النقي : ١٧٦
 القاسم بن عيسى بن إدريس المعلى : ٣٥١
 القاسم بن قائم ، بنو سليمان باليمن : ١٧٨
 قاسم كوزلجه باشا ، مصر : ٢٥٠
 القاسم بن محمد بن جعفر : ٣١
 قاسم بن محمد ، بنو شهاب : ١٦٩
 القاسم بن محمد بن علي المنصور ، اليمن :
 ١٨٩
 القاسم بن محمد بن القاسم بن حمود : ٨٦
 قاسم بن محمود ، أستراخان : ٣٦٧
 القاسم بن المظفر بن علي بن القاسم الشيباني :
 ٢٣
 القاسم بن مهنا ، عز الدين أبو فليحة :
 ١٧٧
 القاسم بن هاشم بن فليحة : ٣١
 القاسم بن يحيى بن عبد الله بن المظفر
 الشيباني : ٢٣
 أبو القاسم بن احمد ، أمير دار فور :
 ١٣٩
 أبو القاسم الأعلى وزير صمصام الدولة :
 ٣٢٤
 أبو القاسم (انظر جعفر بن محمد بن جعفر
 ابن فساجس)
 أبو القاسم بن الحسن : ٣٢
 أبو القاسم (انظر الحسن الخوارزمي)
 أبو القاسم (انظر الحسين بن أبي الحسين
 علي بن محمد بن يوسف بن بحر . الخ)

أبو القاسم زهير (بالمرية) : ٩٠
 أبو القاسم (انظر سليمان بن الحسن
 ابن مخلد)
 أبو القاسم بن سيمجور الرابع : ٨٠
 أبو القاسم (حامل البصرة من قبل
 أبي كالجبار) : ٦٦
 أبو القاسم (انظر عبد الله بن أحمد بن
 أبي عبد الله محمد البريدي)
 أبو القاسم (انظر عبد الله بن محمد بن
 الحاقان)
 أبو القاسم (انظر عبد الله بن محمد بن
 عبيد الله)
 أبو القاسم (انظر عبد الله المستكفي بالله
 ابن المستكفي)
 أبو القاسم (انظر عبيد الله بن محمد
 السكوذاني)
 أبو القاسم (انظر علي بن الحسن بن أحمد
 ابن المسفة)
 أبو القاسم (انظر علي قوام الدين زعيم
 الرؤساء)
 أبو القاسم (انظر علي بن محمد شرف الدين)
 أبو القاسم (انظر الفضل المطيع لله بن
 المقندر)
 أبو القاسم (انظر محمد بن اسماعيل بن
 عباد)
 أبو القاسم (انظر محمد المتمدد بن المعتضد
 ابن عباد)
 أبو القاسم المنتظر الفاطمي : ١٤٥
 أبو القاسم (انظر هبة الله بن الحسن
 ابن علي بن جعفر)
 القاسم بن اسماعيل صلي : ٢٧٩
 قاضي الخاقين (انظر أبا بكر محمد بن القاسم
 ابن المظفر الشيباني)
 قال بن أميترك : ٤٠٨
 قانصوه باشا ، من عمال المماليك باليمن :
 ١٨٧
 قانصوه النورى : ٥٥ ، ١٦٤ ، ١٨٥ ،
 ١٨٦
 قانصوه اليعقوبى : ٤٨
 قانباى الجزوى : ٤٨
 قانى باى قرا الرماح : ٥٥
 قانبيك الحممدى : ٤٨
 القاهر بالله (انظر أبا منصور محمد بن
 المعتضد)
 قارود بن دارود السلجوقى : ٣٣٥
 قايتباى سيف الدين : ١٦٤

قايتباى بن محمد : ٣٣
 القائد بن حماد بن بلكين : ١١٠
 قائد رمضان : ١٢٧
 قايدو بن بير محمد بن جهانكير : ٤٠٢ ،
 ٤٠٣
 القائم (انظر حمزة بن المتوكل)
 القائم بأمر الله (انظر أبا جعفر عبد الله
 ابن القادر)
 القائم بالحق (انظر محمد بن زيد)
 قباد بن حسين بن حسن : ٣٩٦
 قباد بن شاه غازى : ٢٩١
 قباد بن يزيد بن أحمد : ٢٧٨
 قبيحاق المنصورى : ٤٧
 قبلان كراى بن سليم : ٣٦٨ ، ٣٦٩
 قتادة بن أدریس المطامن : ٣١
 قتادة شريف مكة : ١٧٧
 أبو قتادة (انظر الحارث بن ربهى
 الأنصارى)
 قتلغا الفخرى : ٤٧
 قتلغا الجوى : ٤٧ ، ٥٤
 قتلغ خواجه : ٣٦٥
 قتلغ محمد بن عبد الله : ٤٠٩
 قتيبة بن مسلم بن عمرو بن الحسين : ٧٦
 ٤١٥
 قثم بن العباس بن عبد المطلب : ٢٧
 قنبر الاسحاقى : ٤٨
 أبو قنبرة (ابن أخى الوليد بن تليد) :
 ٥٦
 قدرى ، (الصدر الأعظم ١٢٩٧ هـ) : ٢٤٩
 قديده ، حامل طبرستان : ٢٨٥
 قرا أرسلان بن داود بن سقمان نغراى :
 ٣٤٤
 قرا أرسلان بن غازى بن أرتقى أرسلان :
 ٣٤٥
 قرا ابراهيم ، (الصدر الأعظم ١٠٩٥ هـ) :
 ٢٤٤
 قرا تكين : ٧٩
 قراجار بك بن ذى القادر الساسانى
 عبد الرشيد : ٢٣٥
 قراجا بن سيور قتمش بن شاه رخ : ٤٠٣
 قراجا قيونلو : ٢٢٧
 قرجكاي خان ، جورجيا : ٢٩٦
 قدر خاى ، بنفالة : ٤٧٧
 قره خليل جاندردلى ، الصدر الأعظم : ٢٤٠
 قره داود (الصدر الأعظم ١٠٣٠ هـ) :
 ٢٤٣

القراريطي (انظر محمد بن احمد الاسكافي ،
 أبا اسحق)
 قرا سنقر الاصفري : ٥٤
 قره عثمان بك ، البوسنة : ٢٦١
 قره عثمان ، داي تونس : ١٣٠
 قره علي باشا ، البوسنة : ٢٦٢
 قرا عيسى ، بابليكر : ٢٢٥
 قراقوش (قائد زنكي) : ٥٢
 قرامان بن توره : ٢٣٦
 قره محمد باشا ، بوده : ٢٥٨
 قرا محمد تورمش بن بيرام خواجه : ٣٨٣
 قره مراد (الصدر الأعظم ١٠٥٩ هـ) :
 ٢٥٧
 قره مصطفي ، البوسنة : ٢٦٤
 قره مصطفي ، تونس : ١٣٠
 قرا مصطفي شاهين : ١٨٦
 قره مصطفي ، (الصدر الأعظم ١٠٨٧ هـ)
 ٢٥٩
 قره مصطفي مرزونلي ، الصدر الأعظم :
 ٢٤٤
 قرا هولاكوبن هوتوكن : ٣٧٠
 قرا يوسف نويان بن محمد : ٣٨٣
 قرا يولك عثمان آق قيونلو : ٢٣٣
 قرتي بن طغان أرسلان : ٣٥٠
 قرعويه (والي حلب) : ٢٠١ ، ٥٠٠
 قرقاز بن طاهر ، بنو شهاب : ١٦٩
 قرقاز بن نغر الدين ، بنو ممن : ١٧١
 قرقاز بن ملهم ، بنو ممن : ١٧١
 قره بن شريك بن سرمد بن الحارث
 العيسى : ٣٨
 قرواش بن المقلد المقلبي أبو النسيح : ٢١
 ٢٥٥ ، ٦٩ ، ٥٩
 قريش بن بدران بن المقلد : ٥٩ ،
 ٢٠٥
 قريم كراي بن دولت : ٣٦٩
 قزك أرسلان بن إيلدكز : ٣٤٩
 قزل أحمد بن ابراهيم بن اسفنديار : ٢٢٤
 قيزك أمير أخور : ٦٧
 قسام التراب : ٤٤
 قسطل بن زهير ، بنو مهنا بالمدينة :
 ١٧٨
 قسيم الدولة (انظر آقسنقر الحاجب)
 ابن القصاب (محمد بن أحمد أبو المظفر
 مؤيد الدين)
 قصروه : ٤٨
 قصروه النرازي : ٥٥

قطب الدولة (انظر أحمد بن علي)
 قطب الدولة (انظر بارزطغان)
 قطب الدين آيبك سلطان دهلي : ٤٢٢
 قطب الدين آيبك النوري : ٤١٩
 قطب الدين ، بنغالة : ٤٤٣
 قطب الدين تهمتن ، جزيرة هرمز : ٣٨٧
 قطب الدين بن طاهر ، كشمير : ٤٣٢
 قطب الدين بن عز الدين بن ركن الدين :
 ٣٠٣
 قطب الدين بن كاليجار : ٣٨٧
 قطب الدين بن محمد بن أحمد بن ترخان :
 ٤٣٦
 قطب الدين (انظر محمد بن أنوشكين)
 قطب الدين (انظر محمد بن حسين
 النوري)
 قطب الدين (انظر محمد بن ركن الدين)
 قطب الدين (انظر محمد بن زنكي بن
 مودود)
 قطب الدين محمود لسكا : ٤٣١
 قطب الدين بن مظفر الدين بن حسويه :
 ٣٥١
 قطب الدين (انظر ملكشاه الثاني)
 قطب الدين (انظر مودود بن زنكي)
 قطب الدين مؤيد : ٣٨٧
 قنار : ٥٣
 قلاون : ٤٧
 قلاون سيف الدين أبو المعالي الأتقي : ١٦٢
 قلاج تفجاج بن محمد أرسلان : ٣١٣
 قلاج خان صدر الصدور ، نظام حيدر
 آباد : ٤٤٦
 قليج أرسلان بن بير علي بن قتلغ : ٣٨٥
 قليج أرسلان (انظر داود بن سليمان
 ابن قتلغش)
 قليج أرسلان بن سليمان شاه : ٢١٥
 قليج أرسلان بن كيخسرو بن كيقباد :
 ٢٢٢ ، ٢١٨
 قليج أرسلان بن مسعود بن داود :
 ٢٢١ ، ٢١٥
 قر الدين تمرخان قران ، بنغالة : ٤٢٦
 قنغد بن عمير بن جدان التيمي : ٢٧
 قنغز سلطان : ٦١
 قوام الدولة (انظر أبا الفوارس بن
 فيروز)
 قوام الدولة (انظر كربنا)
 قوام الدين (انظر علي بن صدقة مؤتمن
 الدولة)

قوام الدين (انظر علي بن محمد بن محمد
 ابن جيهب الثالث)
 قوام الدين المرعشي : ٢٩٤
 قوام الملك (انظر سبكتكين المستنصرى)
 قويلاي بن تولوي : ٣٦٠
 قوچي ، لقب الأيض : ٢٦٥
 قودانغ ، من المغول : ٣٦٢
 قولنا بن بانو : ٢٦٣
 قولي خان ، والي فارس : ٢٥٨
 قونجوق بن دروا : ٣٧٠
 قيس بن سعد بن عبادة الأنصاري
 ٢٧١
 قيس بن عبادة بن دليم بن حارثة
 الأنصاري : ٢٨
 قيس بن محمد ، بنو شهاب : ١٦٨
 قيس بن الهيثم : ٧٥
 قيصر بروانه : ٢٢٢
 قيصر شاه بن قليج أرسلان : ٢١٥

(ك)

كانور الأخشيدى : ٥٠ ، ٤٤٤
 كافي الكفاه (انظر جيهب معتمد الدولة ،
 أبا البركات)
 كالي بن الفيرزان : ٣٢٨
 كاليجار ، جزيرة لار : ٣٨٧
 أبو كاليجار البويهي : ٩٠ ، ٢٠٩
 كام بنحش ، أباطرة منوك : ٤٤٢
 كامرو الديلمي : ٢٩٣
 كامران ، أفغانستان : ٤٤٧
 كامران بن باير : ٤٤٢
 كامكاريان (انظر أحمد بن سهل بن هاشم)
 الكامل (انظر شعبان بن الناصر)
 كامل مهندس باشا ، البوسنة : ٢٦٦
 كامل يوسف ، الصدر الأعظم : ٢٤٨
 أبو كامل (انظر بركة بن المقلد)
 كبك بن دووا : ٣٧٠
 كبك سلطان بن دوست محمد : ٤٠٥
 كشتينا زين الدين العادل : ١٦٢
 كثير بن عبد الله السلمى : ٦٣
 كثير بن وهب بن وهيب : ٢٠٦
 كجكر الكردامي : ٥٥
 كربنا : ٦٠
 كرد باشا ، مصر : ٢٥١
 كردان شاه ، جزيرة هرمز : ٣٨٧
 كرد عبيد ، الجزائر : ١٢٩

لشكرستان (من قبل مصمصام الدولة) : ٦٦
 لشكري علي بن موسى : ٢٨٢
 لشكري بن محمد بن شداد أبو الحسن : ٢٨٢
 لشكري بن ميمون بن أحمد : ٢٨٣
 لطف الله بن وجيه الدين : ٢٨١
 لطفى باشا ، الصدر الأعظم (٩٤٦ هـ) :
 ٢٤١
 لقمان بن طفا تيمور : ٢٨٢
 لؤلؤ ، مولى أحمد بن طولون : ٤٤ ، ٤٤
 لؤلؤ بدر الدين أتابك الموصل : ٣٤١
 لؤلؤ الجراحي : ٥٠
 لؤلؤ ، الوصي على سلطان شاه بن رضوان :
 ٥٢
 لؤلؤ ، مولى بنى حدان : ٢٠١
 ليث بن إلياس بن محمد : ٢٣٠
 الليث بن علي بن الليث : ٧٥ ، ٣٠٢
 الليث بن الفضل الأبيوردي : ٤٠
 ليلي بن النعمان الديلمي : ٧٩ ، ٢٩٤
 لينغدان ، من المغول : ٣٦٢

(م)

ماكان بن كالي بن الفيرزان : ٧١ ، ٧٩ ،
 ٢٩٤ ، ٢٢٨
 ماتوج دوغلي : البوسنة : ٢٦١
 مالك بن الحارث (انظر الأشر النخعي)
 مالك بن الحارث ، بنو شهاب : ١٦٨
 مالك بن دلم بن عيسى السكبي : ٤٠
 مالك بن طوق بن عتاب الثقفي : ٤٣
 مالك بن علي الحواري : ١٩٣
 مالك بن علي الخزاعي : ٦٤
 مالك بن علي بن سالم العقيلي : ٢٠٦
 مالك بن كيدر الصفدي : ٤١
 مالك بن الهيثم الخزاعي : ٥٦
 مأمون بن بيك بك : ٢٩٦
 المأمون (انظر أبا جعفر عبد الله بن
 الرشيد) : ٢ ، ٣ ، ٦ ، ٧ ، ٢٩ ، ٣٧ ،
 ٤٠ ، ٣٦ ، ٤٣ ، ٥٧ ، ٧٠ ، ٧٨
 المأمون (انظر القاسم بن حود) : ٢
 مأمون بن مأمون بن محمد ، أبو العباس :
 ٣١٦
 مأمون بن محمد بن أحمد خوارزمشاه :
 ٣١٦
 مأمون بن منذر بن بيلان : ٣٩٦
 مامى بن علي التزركيني : ١٣٥
 ماندان غون بن آدساي : ٣٦٢

مكخسرو بن قليج أرسلان بن مكخسرو
 ابن كيقباد : ٢١٨
 مكخسرو بن كاوباره : ٢٩١
 مكخسرو بن كيقباه بن مكخسرو : ٢١٨
 مكخسرو بن محمود إينجو ، غياث الدين :
 ٢٨٠
 مكخسرو بن زردجرد : ٢٨٧
 كيدر (انظر عبد الملك نصر بن عبد الله
 الصفدي)
 كينغ : ٧١
 كيقباد بن يراخان بن بيلان : ٤٢٢
 كيقباد بن فرامرذ بن كيكاسوس : ٢١٨ ،
 ٢٢٨ ، ٢٨٠
 كيقباد بن مكخسرو بن قليج أرسلان :
 ٢١٥ ، ٢١٩
 كيقباد بن مكخسرو بن كيقباد : ٢١٨
 كيكاسوس بن اسكندر بن قابوس : ٣٢٠
 كيكاسوس بن أشرف : ٢٩٢
 كيكاسوس بن مكخسرو بن قليج أرسلان :
 ٢١٥
 كيكاسوس بن مكخسرو بن كيقباد : ٢١٨
 كيكاسوس بن كيقباد : ٢٨٠
 كيكاسوس بن كيومرث : ٢٩٢
 كيكاسوس بن هزارسب : ٢٩١
 كيل بن كيلانشاه : ٢٨٤
 كيوك بن أوكتافي : ٣٦٠
 كيومرث بن بهمن بن بيستون : ٢٩٢
 كيومرث بن بيستون بن كسئيم : ٢٩١
 كيومرث بن جهانكير : ٢٩٢
 كيومرث بن كيقباد بن يراخان : ٤٢٢
 كيومرث بن كيكاسوس : ٢٩٢

(ل)

لاجين (عامل حلب) : ٥٤
 لاجين المصوري حسام الدين : ١٦٢
 لالا حسين : ٦١
 لالا شاهين باشا ، مصر : ٢٥١
 لالا محمد ، (الصدر الأعظم) : ١٠٠٤ هـ) :
 ٢٥٦
 لالا يروج : ٢٢٢
 لالا يوركج باشا بن عبد الله : ٢٣٢
 لالا يوركج جلال الدين ، الصدر
 الأعظم : ٢٤٠
 ليل (أوليب) بلنسية : ٨٩
 لشكر بن وردان ، عز الدين : ٣٤٩

كشاسب بن علي بن فرامرذ : ٢٢٨
 كشاسب بن فرخزاد : ٢٧٩
 كشاسب بن محمد بن دشمنزار : ٣٢٨
 كشاسب بن نور الدين بن أبي بكر : ٣٥٤
 كركين شاه علاء الملك : ٢٨٧
 كرمات نشاء بن قاورد : ٣٣٥
 كلب علي خان ، حورجيا : ٢٩٦
 كلثوم بن حفص : ٧٠
 كلثوم بن عياض القشيري : ٩٩
 كلدي بك : ٣٦٥
 كلیم الله بن أحمد بن محمود ، الدكن : ٤٣٧
 كلك بك ، روماني لوند : ١٨٦
 كلك الدولة (انظر شيرزاد بن مسعود)
 كلك الدولة (انظر غريب بن محمد بن مقن)
 كالك الدين (انظر اسماعيل بن ابراهيم)
 كالك الدين (انظر أبا البركات بن سلمة)
 كالك الدين بن شمس الدين : ٢٩٤
 كالات شاه زينة الدين : ٤٥٢
 كاشتكين بن بلكا بك : ٣٣٧
 كاشتكين بن دانشمند : ٢٢٠
 كنان بن الفيرزان بن الحسن : ٢٢٨
 كزاد الرابع الأمبراطور : ٤٦
 كنعان باشا ، بوده : ٢٥٦
 كنعان كورجى باشا ، بوده : ٢٥٧
 كنون بن ابراهيم بن محمد بن إدريس ،
 القاسم : ١٠٣
 كه كن بن بوياتو : ٣٦٠
 كوچكو نجو بن أبي الخير : ٤٠٣
 كوچك ابراهيم : ١٢٩
 كوچك بن الناصر ، علاء الدين الأشرف :
 ١٦٣
 كورتكين الديلمي : ١١ ، ١٢
 كوره (انظر الحسن بن علي الخراساني)
 كوسه مصطفي ، الجزائر : ١٢٧
 كوشالا بن كولوك : ٣٦٠
 كوكجوري بن علي بن بكتكين : ٣٤٤
 كولوك بن دارما بالا : ٣٦٠
 كون تيمور بن أليك : ٣٦٠
 كوهراين سمد الدولة : ٣٣٧
 كيا حسن بن لهراسب بن أفراسياب :
 ٢٨٧
 كيا نغر الدين جلادى : ٢١٧
 كيا كشتاسب : ٢٨٧
 كيجور : ٦٩
 كيجاتو بن آباقا : ٣٥٣ ، ٣٥٤ ، ٣٦٢
 كيجسرو بن قليج أرسلان : ٦٦ ، ٢١٥

مانع ، بنو ههنا بالمدينة : ١٧٨
 ماني ، الجاميون بالسند : ٤٢٩
 ماهر حمزة سلحدار ، الصدر الأهم :
 ٢٤٦
 مبارز الدين (انظر اسفنديار بن يزيد)
 مبارز الدين بن كركين شاه : ٢٨٧
 مبارز الدين (انظر محمد بن سليمان)
 مبارز الدين (انظر محمد بن محمود)
 المبارك (انظر ابراهيم بن المهدي)
 مبارك بن أحمد : ٣٤
 المبارك بن حمد الدرعي : ١٣٤
 مبارك بن خضر بن ملك سليمان : ٤٢٣
 مبارك خواجه ، القبيل الأبيض : ٣٦٦
 مبارك بن الرضا ، صارم الدين : ١٦٢
 مبارك شاه ، جونپور : ٤٣١
 مبارك شاه بن قرا هولكو : ٣٧٠
 مبارك الصباح : ١٩٧
 مبارك الصقاي ، بلنسية : ٨٩
 المبارك بن محمد بن عبد الله بن هبة الله
 ابن المسلة : ٢٠
 المبارك بن محمد الفرناطلي : ١٣٥
 مبارك بن محمد بن يفرش خان : ٤٢٢
 المبارك بن منصور الزعري : ١٣٤
 مبارك الدولة ، بنفالة : ٤٤٤
 مباشر ناصر الدولة بن سليمان (ميورقة) :
 ٩١
 المتأيد بالله (انظر إدريس بن علي)
 متمب بن عبد العزيز : ١٩١
 متمب بن عبد الله آل رشيد : ١٩١
 المتقي لله (انظر أسحق ابراهيم بن
 المقنتر)
 المتوكل (انظر جعفر بن المهتم)
 المتوكل الثاني (انظر عبد العزيز بن المستمين)
 المتوكل أبو حفص (انظر عمر بن محمد بن
 عبد الله بن مسامة)
 المتوكل الأول (انظر محمد بن المتضد)
 المتوكل (انظر محمد بن يوسف بن هود)
 المتوكل بن المستمسك : هـ
 متى كمنجة ، جزر مالديف : ٤٤٩
 المجارف (انظر سعيد بن الحكم القرشي)
 مجاعة بن سمر التميمي : ٤١٥
 مجاهد بن محمد بن حسن تانكو : ٤٢٧
 مجاهد بن يوسف بن علي العامري : ٩١
 مجد الدولة (انظر رستم بن علي البويهي) :
 ٣٢٣ ، ٧٢
 مجد الدين (انظر أبا الفتح بن صاحب)

مجد الدين ، الباطنية ببلاد الشام : ١٦١
 مجد الدين بهرامشاه بن داود ، الملك
 الأجد : ١٥٣
 مجد الدين بن عبد العزيز السكري : ٣٩٧
 مجد الدين (انظر محمد بن محمد بن بوستكين)
 مجد الدين (انظر هبة الله بن محمد بن المطلب
 أبا المال)
 مجيد بن سعيد : ١٩٦
 المجير (انظر علي بن الحسن الطنراني)
 مجير الدين (انظر أبق بن محمد)
 مجير الدين محمد بن أبي بكر الملك العادل :
 ١٥٤
 ابن محارب : ٣٠
 محبت بن عبد الله ، بلوچستان : ٤٤٩
 محبوب علي بن أفضل الدولة : ٤٤٦
 محبوب علي بن فرخنده علي : ٤٤٦
 محراب خان بن محمود ، بلوچستان : ٤٤٩
 المهرز بن حارثة : ٢٧
 محرم بوسنه لي ، البوسنة : ٢٦٣
 محسن بن الحسين : ٣٣
 محسن زاده عبد الله ، (الصدر الأعظم
 ١١٥٠ هـ) : ٢٦٥
 محسن بن القائد بن حماد : ١١٥
 محسن بن مسعود ، بنو شهاب : ١٦٨
 أبو المحسن : ٨
 ابن محفوظ (انظر موسى بن محمد بن
 نصير)
 محمد أرسلان ترخان ، بنفالة : ٤٢٦
 محمد بن أرسلان شاه بن كرامان شاه : ٣٣٥
 محمد آيدوسلي سيد ، البوسنة : ٢٦٥
 محمد أبازة باننا ، البوسنة : ٢٦٣
 محمد بن ابراهيم بن أحمد بن حسن : ٣١٣
 محمد بن ابراهيم بن أحمد بن محمد ، السلطان
 العثماني : ٢٣٩
 محمد بن ابراهيم بن أرخان : ٣٣٠
 محمد بن ابراهيم اسكندر ، جزر مالديف :
 ٤٥١
 محمد بن ابراهيم بن بوي محمد : ٣٣٥
 محمد بن ابراهيم بن سيمجور أبو الحسن :
 ٣١٠
 محمد بن ابراهيم ، صاحب بدليس : ٣٩٥
 محمد بن ابراهيم بن صعلوك : ٢٧٥
 محمد بن ابراهيم بن ظهاسب ، الدكن : ٤٣٩
 محمد بن ابراهيم ، حامل المدينة : ٢٧
 محمد بن ابراهيم بن محمد الامام : ٢٨ ، ٢٩ ،
 ٦٩

محمد بن ابراهيم بن يفر : ١٨٠
 محمد بن احمد ، بنو الأحيضر : ١٧٧
 محمد بن أحمد الاسكاني القراريطي ،
 أبو إسحق : ٨
 محمد بن أحمد بن باينجور ، أبو داود : ٣٠٧
 محمد بن أحمد برهان الدين : ٢٣٣
 محمد بن أحمد بن ترخان : ٤٣٥
 محمد بن أحمد بن الحسن المهدي : ١٨٩
 محمد بن أحمد بن زهير : ٩٠
 محمد بن أحمد بن سعد بن محمد بن سردنيس
 الجذابي : ٩٢
 محمد بن أحمد بن سعدون الشاطمي : ١٣٣
 محمد بن أحمد الصيجري ، أبو جعفر : ٣٢٤
 محمد بن أحمد ، أبو طالب ، مؤيد الدين ،
 ابن الملقمي : ١١
 محمد بن أحمد (حامل الكوفة) : ٦٩
 محمد بن أحمد (حامل مكة) : ٣٢
 محمد بن أحمد بن عبد العزيز بن صر : ٣١٩
 محمد بن أحمد بن عبد الملك : ٢٨٣
 محمد بن أحمد بن عيسى بن محمد النوشري :
 ١٨
 محمد بن أحمد بن عيسى بن منصور : ٣٠
 محمد بن أحمد قره مانلي : ١٣٢
 محمد بن أحمد الكيحل الشرقي : ١٣٣
 محمد بن أحمد الماسي : ١٣٢
 محمد بن أحمد بن محمد بن أبي طاهر :
 ٢٧٧
 محمد بن أحمد بن محمد ، أبو هبة الله
 خوارزمشاه : ٣١٩
 محمد بن أحمد بن محمد الثاني الوطاسي :
 ١٢٣
 محمد بن أحمد ، أبو الظفر ، مؤيد الدين ،
 ابن القصاب : ١٠
 محمد أحمد المهدي : ١٣٧ ، ١٦٨
 محمد بن إدريس : ٣١
 محمد بن إدريس الثاني المنتصر : ١٠٣
 محمد الأول بن إدريس بن يحيى : ٨٦
 محمد الثاني بن إدريس بن يحيى : ٨٦
 محمد أدركمنجة : ٤٥٠
 محمد بن أرتنا : ٢٣٢
 محمد بن أردشير : ٦٦ ، ٢٨٧
 محمد إرنك بن أنوشه : ٤٠٩
 محمد بن اسحق بن ابراهيم : ٢٩٩
 محمد بن اسحق بن ابراهيم بن الحسين :
 ٧٥
 محمد بن اسحق بن كنداجين : ٥٨

محمد بن أسد أبو النصر الشار : ٣١١
 محمد بن اسماعيل ، عمال : ١٩٤
 محمد بن اسماعيل بن فرج بن نصر : ٩٣
 محمد بن اسماعيل بن قريش بن عباد اللخمي :
 ٨٦
 محمد بن اسماعيل الهادي : ١٨٩
 محمد بن الأشعث بن عقبة الخزامي : ٣٩ ،
 ٧٠ ، ٧٤ ، ١٠٠
 محمد الأصغر بن زيدان ، أبو عبد الله :
 ١٢٥
 محمد بن الأعقاب بن ابراهيم ، أبو العباس :
 ١٠٦
 محمد أغلي ، تونس : ١٣٠
 محمد الأثنين بن ديوداد : ٢٧٤
 محمد بن الأفطح ، أبو اليفطان : ١٠١
 محمد اقتدى ، الجزائر : ١٢٩
 محمد ألماس ، (الصدر الأعظم ١١٠٦ هـ)
 ٢٤٤
 محمد بن إلياس بن اليسع : ٣٢٧
 محمد أمير السواحل : ٢٢٧
 محمد أمير حرار : ١٣٨
 محمد أمين بن الله قلى : ٤٠٩
 محمد أمين بن جشيد : ٢٩٦
 محمد أمين خان قازان : ٣٧٤
 محمد أمين رهوف ، الصدر الأعظم : ٢٤٧ ،
 ٢٤٨
 محمد أمين سعادت خان بن ميرزا ناصر :
 ٤٤٤
 محمد أمين حالي ، الصدر الأعظم : ٢٤٨
 محمد أمين يمايقجي زاده نشنجي : ٢٤٦
 محمد بن أفوشتكين فرشاه : ٣١٧
 محمد بن أوس الانباري : ٧٨
 محمد بن أوس الأنصاري : ٩٩
 محمد أوغوز باشا ، مصر : ٢٥١
 محمد بن أيوب ، أبو طاهر : ٩
 محمد بن أيوب بن حاصر البكري : ٨٧
 محمد باهر بن مر شيخ بن أبي سميد : ٤٠٣
 محمد بن بارضوان العلجي : ١٣٣ ، ١٣٤
 محمد باشا ، بغداد : ٢٥٨ ، ٢٥٩
 محمد باشا بن خليل بن داود : ٢٣٤
 محمد باشا ، مصر ، (للمرة الثانية
 ١١٣٨ هـ) : ٢٥٤
 محمد باقى بن عيسى ترخان ، السند : ٤٣٠
 محمد بالطة جي باشا ، البوسنة : ٢٦٢
 محمد بن بايزيد بن مراد : ٢٣٩
 محمد بك بايسنقر بن شاه رخ : ٤٠٢

محمد بير باشا ، مصر : ٢٥٢
 محمد حج بن سليم الزهرى : ١٣٦
 محمد بختيار خلجي : ٤٢٦
 محمد بن بدر بن شمس الدين الكردى :
 ٣٩٧
 محمد بن بدر بن عبد الله : ٧٥
 محمد بن بدر بن علي الكردى : ٢٩٧
 محمد بن بركات : ٣٢ ، ٣٣
 محمد بروسلي : ١٢٨
 محمد بن بزرگ أميد بن الحسن : ٣٢٩
 محمد بن بسادر بن مدرار : ١٠٢
 محمد بن بشير ، بنو ممن : ١٧٠
 محمد بك بن أحمد ، أطلنة : ٢٣٤
 محمد بك بن آيدين : ٢٢٧
 محمد بكتاش ، الجزائر : ١٢٩
 محمد بكتيجور ، الملك المنصور : ٢٤٨
 محمد بن بكر : ١٢٩
 محمد بن أبي بكر ، بنو شهاب : ١٦٩
 محمد بن أبي بكر الصديق : ٣٨
 محمد بلطجي ، (الصدر الأعظم ١١١٦ هـ) :
 ٢٤٥
 محمد بن بني ، أبو عبد الله : ٢٠٩
 محمد بن بهرامشاه بن داود : ٢١٩
 محمد بن بهرامشاه ، كرمان : ٣٣٥
 محمد بهلوان جهان بن إيلدكز : ٢٤٩
 محمد بن بولاد بن قونجوق : ٢٧٠
 محمد بولاك : ٣٦٥
 محمد بويني اكرى ، الصدر الأعظم :
 ٢٤٤
 محمد بير باشا بوده : ٢٥٦
 محمد بيرى (الصدر الأعظم) : ٢٤١
 محمد تاتار باشا ، البوسنة : ٢٦٢
 محمد بن تايكوب بن براك : ٣٥٦
 محمد ترياكي ، (الصدر الأعظم ١٠٥٩ هـ) :
 ٢٦٠
 محمد تسكرقان العالم ، جزر مالديف : ٤٥١
 محمد بن تكتش بن إيل آد سلان : ٣١٧
 محمد تكارلى ، حاكم الجزائر : ١٢٧
 محمد بن تكيين بن عبد الله : ٤٢
 محمد بن توسرت المهدي : ١١٣
 محمد بن شمال الحفاجي : ٢١٠
 محمد بن التنة ، حامل صقلية : ١٠٨
 محمد بن أنى الجبر أبو علي : ٢٠٩
 محمد جراح ، الصدر الأعظم (١٠٠٦ هـ) :
 ٢٤٢
 محمد جركس ، (الصدر الأعظم ١٠٣٣ هـ) : ٢٤٣

محمد ، الجزائر : ١٢٩
 محمد ، جزيرة لار : ٢٨٧
 محمد بن جعفر بن علي بن الحسين بن علي :
 ٢٩
 محمد بن جعفر بن محمد ، شريف مسكة :
 ٣١
 محمد بن جعفر بن محمد بن العباس بن
 فساجيس : ١٩
 محمد بن جعفر بن محمد بن علي بن الحسين
 للفري الرابع : ١٤٩
 محمد بن جعفر بن محمد الفري ، أبو الفرج :
 ٢٢ ، ٢١
 محمد بن جعفر ، المنتصر : ٤١
 محمد بن أبي جعفر محمد : ٣٠
 محمد بن أبي جعفر محمد بن هود : ٩٣
 محمد جلي بن دندار : ٢٢٩
 محمد جلي بن علي بن أوتما : ٢٣٢
 محمد جمال الدين ، جزر مالديف : ٤٥٠
 محمد بن جهانسوز بن حسين الفورى :
 ٤١٩
 محمد بن جهور بن محمد بن جهور : ٨٨
 محمد بن أبي الجوارى : ١٠٦
 محمد جوان قبيجي سلطان زاده باشا ،
 مصر : ٢٥٢
 محمد جونا بن تفاق ، غياث الدين : ٤٢٣
 محمد بن حاتم بن هرثمة : ٢٧٢
 محمد حاجي باشا ، بوده : ٢٥٥
 محمد الحاج ترياكي ، الصدر الأعظم : ٢٤٥
 محمد الحاج بن علي ، باي تونس : ١٣١
 محمد بن حاجي حسن ، جزر مالديف : ٤٥٠
 محمد بن الحاج بن داود الشطوكي : ١٣٣
 محمد حاج ، داي الجزائر : ١٢٨
 محمد بن حاجي علي ، جزر مالديف : ٤٥١
 محمد حافظ جركس ، البوسنة : ٣٦٦
 محمد الحبيب بن الناصر ، باي تونس : ١٣١
 محمد بن الحسن ، بنو جلندي : ١٩١
 محمد بن الحسن الحفصي أبو عبد الله : ١١٦
 محمد حسن ، خان شكى : ٢٨٢
 محمد حسن ، خان كنجة : ٢٨١
 محمد بن الحسن الداعي أبو عبد الله :
 ٢٩٣
 محمد بن حسن بن علي ، صاحب أتا : ٢٢٣
 محمد بن الحسن بن صالح الحمداني : ٥٧
 محمد بن الحسن بن عبد العزيز : ٣٠
 محمد حسن بن فتح علي : ٢٨٩
 محمد بن الحسن بن أبي الفياض : ٧٥

محمد بن حسن قرلق ، ناصر الدين : ٤٢٢
 محمد بن حسن كانكو ، الككن : ٤٢٧
 محمد بن الحسن بن محمد بن بزرك أميد
 خداوند : ٣٢٩
 محمد بن حسن بن محمد بن حسن بن الصباح :
 ٣٢٩
 محمد الحسن بن محمد الخامس ، أبو عبد الله :
 ١١٦
 محمد بن حسين ه أخى : ٣٣١
 محمد الثاني بن حسين ، باى تونس : ١٣١
 محمد بن الحسين البلخي : ٦٦
 محمد بن حسين بن حسن الغورى : ٤١٩
 محمد بن الحسين بن عبد الرحيم أبو سعد :
 ٣٢٦
 محمد بن الحسين العميد بن محمد بن عبيد الله :
 ١٩ ، ٣٢٤
 محمد الحسين بن الفضل ، أمير دارفور :
 ١٣٩
 محمد بن الحسين الميبدى : ٣٣٨
 محمد حمدى باشا ، البوسنة : ٢٦٦
 محمد حمزة باشا زادة باشا ، بوده : ٢٥٧
 محمد بن حمد الزركيقي : ١٣٥ ، ١٣٦
 محمد بن حميد الطوسى : ٥٧ ، ٧٨ ، ٢٧٢
 محمد حيدر آغازاده باشا ، مصر : ٢٥٢
 محمد خاصكى باشا ، بنداد : ٢٥٢ ، ٢٥٩
 محمد بن خالد البرهكي : ١٣
 محمد بن خالد بن عبد الله القسرى : ٣٦
 محمد بن خالد بن يزيد بن مزيد : ٢٧٧
 محمد خان بك ، البوسنة : ٢٦١
 محمد خان بن خضر : ٤٥٥
 محمد خان بن شرف الدين : ٦١
 محمد خدا بنده بن طهماسب : ٣٨٨
 محمد خدايار بن شير على : ٤١١
 محمد بن خزر المروى : ١١٢
 محمد خسرو باشا ، البوسنة : ٢٦٦
 محمد خسرو باشا ، (الصدر الأعظم ١٢٥٥هـ) :
 ٢٤٧
 محمد خسرو ساما كولى : ٢٦٦
 محمد بن خفاجة : ١٠٦
 محمد بن خليل بن قراجا : ٢٣٦
 محمد بن خليل القرامانى : ٢٣٠
 محمد خوجه ، تونس : ١٣٠
 محمد خورشيد باشا ، البوسنة : ٢٦٦
 محمد دارنده لى (الصدر الأعظم ١١٩٠هـ) :
 ٢٤٦
 محمد الداى بن زيد : ٢٩٣

محمد دامت أوكوز ، الصدر الأعظم :
 ٢٤٢ ، ٢٤٣
 محمد بن داود بن عيسى : ٢٩
 محمد بن ديس بن صدقة : ٢٠٨
 محمد درويش ، الصدر الأعظم : ٢٤٧ ،
 ٢٥٩
 محمد بن دشغزار بن كاكويه : ٧٢ ، ٣٢٨
 محمد دفتردار زاده ، البوسنة : ٢٦٣
 محمد دواتدار باشا ، الصدر الأعظم : ٢٤٥
 محمد دواتدار باشا ، مصر : ٢٥٤
 محمد بن دارد بن الجراح : ٧
 محمد دورة بن أحمد ، أمير دارفور : ١٣٩
 محمد دوغراماجى باشا ، البوسنة : ٣٦٤
 محمد دوقه كين زاده باشا ، مصر : ٢٥١
 محمد أبو الذهب محمد الخازندار : ٢٥٤
 محمد ذو القادر ناصر الدين : ٢٣٣
 محمد بن ذى القرنين بن عبد الدين : ٢٢١
 محمد راعب ، الصدر الأعظم : ٢٤٦
 محمد راعب باشا ، مصر : ٢٥٤
 محمد بن رافع بن رفاع : ٢٠٦
 محمد راقم باشا ، مصر : ٢٥٤
 محمد رابى (الصدر الأعظم ١١١٤هـ) :
 ٢٤٤
 محمد رابى باشا ، مصر : ٢٥٣
 محمد بن رائق ، أبو بكر : ١١ ، ١٢ ، ١٧ ،
 ١٩ ، ٤١ ، ٥٠ ، ٦٥
 محمد بن رجاء الحضارى : ٦٥
 محمد رحيم بن عوض إيتاق : ٤٠٩
 محمد رحيم المنفيق : ٤٧
 محمد رشاد بن عبد المجيد ، السلطان : ٢٤٠
 محمد رشدى باشا ، البوسنة : ٢٦٦
 محمد رشدى شروانى زادة : ٢٤٨
 محمد رشيد باشا ، البوسنة : ٢٦٦
 محمد رشيد باشا ، (الصدر الأعظم ١٢٤٤هـ) :
 ٢٤٧
 محمد رضا شاه بهلوى : ٣٩٤
 محمد بن ركن الدين محمود : ٣٠٣
 محمد بن زنى بن مودود : ٣٤١
 محمد بن زهير بن السيب الضبي الأزوى :
 ٤٠ ، ٢٧٤
 محمد بن زياد بن عبيد الله بن عبد المدان :
 ١٧٦
 محمد بن أبي الساج : ٣٠ ، ٥٨ ، ٢٧٢
 محمد بن سام بن حسين : ٤١٩
 محمد بن سبأ بن أنى سمود بن زريع :
 ١٨١

محمد بن السرى بن الحكيم ، أبو نصر :
 ٤١
 محمد بن سعد بن أبي بكر قتلغ : ٣٥٠
 محمد بن سعد الزهل بن نصر : ٩٤
 محمد بن أنى سعد على بن قتادة : ٣١
 محمد سعيد باشا ، مصر (١١٥٦هـ) : ٢٥٤
 محمد سعيد باشا ، (الصدر الأعظم ١١٦٩هـ) :
 ٢٤٦
 محمد بن سعيد ، هامل مصر : ٣٩
 محمد السعيد بن عبد العزيز ، أبو زيان :
 ١٢٢
 محمد بن سعيد بن عمر الفاسى : ١٣٤ ، ١٣٥
 محمد السعيد بن أبى عنان : ١٢٢
 محمد سعيد طالب ، الصدر الأعظم : ٢٤٧
 محمد بن سعيد بن مزين : ٨٨
 محمد بن سعيد بن هرون : ٨٨
 محمد سلحدار باشا ، البوسنة : ٣٦٥
 محمد سلحدار باشا (الصدر الأعظم
 ١١٤٣هـ) : ٢٤٥
 محمد سلحدار باشا (الصدر الأعظم
 ١١٨٤هـ) : ٢٤٦
 محمد سلحدار باشا ، مصر (١١٤٦هـ) :
 ٢٥٤
 محمد سلحدار سيد ، (الصدر الأعظم) :
 ٢٤٦
 محمد بن سلق بن على : ٢١٩
 محمد بن سلطان حجاج بن محمد : ٣٥٦
 محمد سلطان زاده (الصدر الأعظم) :
 ٢٤٣
 محمد بن سلفرشاه بن سعد بن زنى : ٣٥٠
 محمد سليم ، (الصدر الأعظم) : ٢٤٧
 محمد بن سليمان بن اشرف : ٢٣١
 محمد بن سليمان ، بروانه : ٢٢٢
 محمد بن سليمان ، أبو حمزه : ٢٩
 محمد بن سليمان بن داود بن بفر : ٣١٣
 محمد بن سليمان المباسى : ٦٣ ، ٦٤ ، ٦٨
 ٧٤
 محمد بن سليمان بن عبد الله بن سليمان : ٢٩
 محمد بن سليمان بن عبد الله بن محمد بن
 ابراهيم الزينى : ٢٩
 محمد بن سليمان (والى حلب) : ٥٠
 محمد سنان زاده باشا ، بوده : ٢٥٥
 محمد سهاپ باشا ، البوسنة : ٢٦٣
 محمد سونازن (الصدر الأعظم ١٠٦٦هـ) :
 ٢٤٤
 محمد بن سول : ٥٦

محمد سيد باشا ، مصر : ٢٥١
 محمد السيد سلحداره (الصدر الأعظم) :
 ٢٤٥
 محمد بن السيد ، طامل جلولو صل : ٥٧
 محمد السيراوقوزى : ١٠٧
 محمد بن سيمجور الثاني : ٧٩ ، ٨٠
 محمد بن سيمجور الثالث : ٨٠
 محمد بن الشاطر : ٢١٠
 محمد الشاكر لله بن الفتح : ١٠٢
 محمد شاه ، جزيرة هرمز : ٣٨٧
 محمد شاه ، جونپور : ٤٣١
 محمد شاه بن حسن بن حيدر ، كشمير :
 ٤٣٣
 محمد شاه أبو الفتح : ٣٨٨
 محمد بن شجاع الدين علي : ٤١٩
 محمد بن شداد الروادى : ٢٨٢
 محمد شرف باشا ، مصر : ٢٥٢
 محمد شكر بن أبي الفتح الحسن : ٣١
 محمد بن شمس الدين بن حاجي بدر : ٣٩٧
 محمد شمس الدين الحموى ، جزر مالديف :
 ٤٥١
 محمد بن شهاب ، بنو شهاب : ١٦٨
 محمد بن شهر يار : ٢٩١
 محمد شمسوار زاده فاذى باشا ، مصر :
 ٢٥٢
 محمد الشيباني بن شاه بوداق : ٤٠٣
 محمد الشيخ الأمور بن المنصور ، أبو
 عبد الله : ١٢٥
 محمد بن شيران عز الدين : ٤٢٦
 محمد بن صالح بن العباس بن محمد العباسي :
 ٣٧
 محمد بن صدقة ، أبو الرضا ، جلال الدين
 الثاني : ١٠
 محمد بن صفولن ، بنو عقيل : ٢٠٥
 محمد صوفى باشا ، البوسنة : ٢٦٧
 محمد صوفى باشا (الصدر الأعظم ١٠٥٨هـ) :
 ٢٤٣
 محمد صوفى باشا ، مصر : ٢٥١
 محمد صوفى بك ، البوسنة : ٢٦١
 محمد صوفى هزار غرادلى ، بوده : ٢٥٦
 محمد صوفى قلى باشا (الصدر الأعظم
 ٩٧٢هـ) : ٢٦١
 محمد بن صولك : ٢٧١ ، ٢٧٣
 محمد طاهر جتكونك أوغلو ، البوسنة : ٢٦٦
 محمد بن طاهر بن عبد الله : ٧٨ ، ٢٩٩
 محمد بن أبى طاهر بن محمد : ٢٧٧

محمد طباني ياصى باشا (الصدر الأعظم
 ١٠٤١هـ) : ٢٥٧ ، ٢٤٣
 محمد طباني ياصى باشا ، مصر : ٢٥٢
 محمد طبق : ١٣٠
 محمد بن طفشكين : ٣٤٠
 محمد بن طفنج الأحميد : ١٧ ، ٣٠ ، ٤٢ ،
 ٤٤ ، ٥٠ ، ١٤٣
 محمد بن طلحة بن عبد الله بن عبد الرحمن
 ابن أبى بكر : ٢٨
 محمد بن طهار ناصر الدين : ١٦٣
 محمد طوبال باشا ، بنداد (١١٤٩هـ) :
 ٢٦٠
 محمد طويل صوقلى (الصدر الأعظم) :
 ٢٤١
 محمد طيار ، الصدر الأعظم : ٢٤٣
 محمد الظاهر بأمر الله بن الناصر ، أبو نصر
 (أنظر الظاهر بأمر الله) : ٤
 محمد العادل ، جزر مالديف : ٤٤٩
 محمد عارف زين العاشقين ، بننام : ٤٥٣
 محمد حاصم باشا ، البوسنة : ٢٦٧
 محمد حالم بن حازن يوسف ، جزر مالديف :
 ٤٥٠
 محمد ، حامل العثمانيين باليمن : ١٨٧
 محمد بن عباد بن سيب المهلبى : ٦٤
 محمد بن العباس بن فسايجس : ١٩ ، ٣٢٤
 محمد بن العباس بن المنصور الهامى : ٥٧
 محمد بن عباس ميرزا : ٣٩٤
 محمد بن عبد الحق المرىنى : ١٢٢
 محمد بن عبد الحميد أبو الزازى : ١٧٦
 محمد بن عبد الرحمن الزيانى ، أبو عبد الله :
 ١١٩
 محمد بن عبد الرحمن الشريف السجاسى :
 ١٢٦
 محمد بن عبد الرحمن (أنظر المستكنى)
 محمد بن عبد الرحمن بن معاوية بن حديج :
 ٣٩
 محمد بن عبد العزيز بن عمر : ٣١٩
 محمد بن عبد الله آل رشيد : ١٩١
 محمد بن عبد الله بن ابراهيم بن الأغل ،
 ابو نغر : ١٠٦
 محمد بن عبد الله بن اسحق البرزالى : ٨٧
 محمد بن عبد الله الزيانى ، أبو عبد الله :
 ١١٩
 محمد بن عبد الله بن سعيد : ٣٤
 محمد بن عبد الله بن سعيد بن المغيرة بن
 عمرو : ٢٩

محمد بن عبد الله الشريف السجاسى :
 ١٢٥
 محمد بن عبد الله بن طاهر بن الحسين :
 ٢٩ ، ٣٧ ، ٢٩٩
 محمد بن عبد الله بن عبيد الله العباس :
 ٣٧
 محمد بن عبد الله الفارقى : ٦٥
 محمد بن عبد الله (من بنى قتادة أمراء
 مكة) : ٣٣
 محمد بن عبد الله الكشبرى : ٣٦
 محمد بن عبد الله بن مسامة التنجى : ٨٩
 محمد بن عبد الله الناصر عز الدين : ١٨٨
 محمد بن عبد الله بن هبة الله بن المظفر بن
 على بن المسامة : ٢٠
 محمد بن عبد المعين ، شريف مكة : ٣٤
 محمد بن عبد الملك الأشجعى : ٨٥
 محمد بن عبد الملك بن أبى حمزة أبان الزيات ،
 أبو جعفر : ٦
 محمد بن عبد الملك بن مروان : ٨ ، ٣٦ ،
 ٣٨
 محمد بن عبيد الله بن زياد : ١٧٩
 محمد بن عبيد الله بن محمد بن عبد الرحمن
 ابن صفواد الجالى : ٣٦
 محمد بن عبيد الله المهدي ، أبو القاسم :
 ١٤٤
 محمد بن عبيد الله بن يحيى بن الخاقان :
 ١٦٠٨
 محمد بن عثمان ، الجزائر : ١٢٩
 محمد الاوك بن عثمان ، أبو زيان : ١١٨
 محمد بن عثمان بن عبد الرحمن ، أبو زيان :
 ١١٩
 محمد بن عثمان بن نصر : ٩٤
 محمد بن مجلان : ٣٢
 محمد بن عز الدين ، أتابك لورستان :
 ٣٥٤
 محمد عزت ، (الصدر الأعظم ١١٨٨هـ) :
 ٢٤٦ ، ٢٤٧
 محمد عضد الدولة بن سليمان بن هود : ٩٠
 محمد بن عطيفة : ٣٢
 محمد بن عفان الازدى : ١٩١
 محمد عقيف آرنأود : ٢٦٧
 محمد بن علاء الدين بن خليل : ٢٣٦
 محمد على الادريسي : ١٩٧
 محمد بن على بن اسحق بن غانية : ٩١
 محمد بن على إيلك خان : ٣١٢
 محمد بن على بن الحسن بن مقلة : ٢٠٠٨

محمد بن الكاهية على المبارك الدرعي: ١٣٣
محمد كراي بن دولت: ٣٦٧
محمد كراي بن سعادت: ٣٦٧
محمد كراي بن سلامت: ٣٦٨
محمد كراي بن منكلي: ٣٦٧
محمد كريم خان: ٣٨٩
محمد بن كشتكين بن دانشمند: ٢٢٠
محمد كورجي باشا، بوده: ٢٥٧
محمد كورجي باشا، البوسنة: ٢٦٢
محمد كورجي باشا، مصر: ٢٥١
محمد كرجي، الصدر الأعظم: ٢٤٤، ٢٤٣
محمد كمال الدين بن عبد الله المرتضى بن
القاسم بن المظفر الشيباني: ٣٣
محمد كوبريلي، (الصدر الأعظم ١٠٦٦ هـ):
٢٤٤
محمد بن كيخسرو: ٢٩١
محمد لاز: ١٣٠
محمد لالا، الصدر الأعظم: ٢٤٢
محمد بن الليث: ٧٥
محمد بن مازين المظلي، بدر الدين: ٤٧
محمد المأمون بن فاتك بن مختار البطاحي،
أبو عبد الله: ١٤٩
محمد مترجم وشدي، الصدر الأعظم:
٢٤٨، ٢٤٩
محمد المتوكل بن الحسن بن مسعود،
أبو عبد الله: ١١٦
محمد المتوكل بن عبد الله الغالب،
أبو عبد الله: ١٢٥
محمد المتوكل الأول بن المتضد، أبو
عبد الله (انظر المتوكل الأول): ٤
محمد المتوكل بن يوسف الزياتي، أبو
عبد الله: ١١٩
محمد محسن زاده باشا، البوسنة: ٢٦٥
محمد محسن زاده، (الصدر الأعظم
١١٧٨ هـ): ٢٤٦
محمد بن محمد ابراهيم بن سيمجور: ٣١٠
محمد بن محمد بن بدر السكردي: ٣٩٧
محمد بن محمد بن بقيه: ٣٢٤
محمد بن محمد بن بوستكين الدابة: ٥٣
محمد بن محمد الثاني، أبو عبد الله: ١١٩
محمد بن محمد جاك الدين، جزر مالديف:
٤٥٠
محمد بن محمد بن جبير، أبو نصر،
نظر الدولة: ٢٣
محمد بن محمد سيدي الشرق السناوني: ١٣٤،
١٣٥

محمد بن الفضل: ١٠٦، ١٠٧
محمد بن الفضل بن بيان: ٢٩٣
محمد بن الفضل الجرجاني (الوزير): ٦
محمد بن الفضل بن سليمان: ٥٧
محمد الفضل بن عبد الرحمن، أمير دارفور:
١٣٩
محمد فلاذ خان خوفند: ٤١١
محمد فؤاد باشا، الصدر الأعظم: ٢٤٨
محمد فؤاد كججي زاده، الصدر الأعظم:
٢٤٨
محمد بن فيروز بن رجب بن تغلق:
٤٢٣
محمد بن القاسم بن حمود: ٨٦
محمد بن القاسم بن هبيد الله بن سليمان بن
وهب: ٨
محمد بن القاسم (الملوي): ٣
محمد بن القاسم السكرخي، أبو جعفر: ٨
محمد بن القاسم بن محمد بن الحكم: ٤١٥
محمد بن القاسم، المؤيد: ١٨٩
محمد القاهر بالله بن المتضد (انظر أبا
منصور): ٨٠٣
محمد بن قايماي ناصر الدين: ١٦٤
محمد القانم بأمر الله بن عبد الرحمن بن علي،
أبو عبد الله: ١٢٥
محمد قبر يسلي، الصدر الأعظم: ٢٤٨
محمد قبودان باشا، البوسنة: ٣٦٥
محمد بن قرا أرسلان بن داود، نور الدين:
٣٤٤
محمد بن قرمان بن نوره: ٢٣٦
محمد قره باشا، البوسنة: ٢٦٤
محمد قره باشا، مصر: ٢٥٣
محمد قره قاش باشا، بوده: ٢٥٦
محمد قره قاش باشا، البوسنة: ٢٦٢
محمد قره مانلي، الصدر الأعظم:
٢٤١
محمد بن قلاون، ناصر الدين الناصر:
١٦٢، ١٦٣
محمد قلقات، (الصدر الأعظم ١١٩٢ هـ):
٢٤٦
محمد قلي بن ابراهيم بن سلطان، الدكن:
٤٤٠
محمد قوجه حاجي باشا، البوسنة: ٢٦٥
محمد قورشونجي باشا، البوسنة: ٢٦٣
محمد بن كاكوية: ٧٣
محمد كامل، الصدر الأعظم: ٢٤٩، ٢٥٠
محمد كان باشا، البوسنة: ٢٦٦، ٢٦٧

محمد بن علي بن الحسين الهادي: ١٨٩
محمد بن علي السامري، أبو الفرج: ٩
محمد علي بن سعادت، أوذ: ٤٤٥
محمد بن علي بن سعد بن نصر: ٩٤
محمد علي باشا، جد الأسرة الملوية بمصر:
٣٤، ١٦٧
محمد بن علي بن صلوك: ٧١، ٢٧٥
محمد بن علي بن طاهر: ٧١
محمد بن علي (حامل المدينة): ٣٧
محمد بن علي الفوري: ٨١
محمد بن علي عبد الشكور، أمير هراير: ١٣٨
محمد بن علي قراخان: ٣١٢
محمد علي بن كريم خان: ٣٨٩
محمد بن علي بن مأمون أبو الحارث: ٣١٦
محمد بن علي المبارك: ١٣٤
محمد علي بن محمد عمر: ٤١١
محمد علي بن مظفر الدين: ٣٩٤
محمد بن علي بن مقاتل: ٥٠
محمد عماد الدين بن أمينة بنت صريم: ٤٥١
محمد عمر بن نابوتانا: ٤١١
محمد بن عمر بن عبد العزيز بن عمر: ٣١٩
محمد بن عمر بن عبد الله: ١٠٧
محمد بن عمر بن علي بن سرا الطائي: ٢٧٢
محمد بن عمر بن يوسف، جزر مالديف:
٤٥٠
محمد بن عمران بن شاهين أبو الفرج:
٢٠٨
محمد بن عمران بن محمد بن سبأ: ١٨١
محمد بن عمرو بن الوليد: ٦٨
محمد عميد الدولة، أبو منصور: ٢٣
محمد بن عناز أبو الفتح: ٣٢١
محمد عوض باشا، البوسنة: ٢٦٥
محمد عوض زاده، الصدر الأعظم: ٢٤٥
محمد بن أبي عون: ٦٥
محمد غازي بوسنهلي: ٢٦٤
محمد غزلان بن سعود: ١٩٠
محمد الغالب بن يوسف بن نصر: ٩٣
محمد غزنين خان بن هوشنك: ٤٣١
محمد غوري بن سام بن حسين: ٤١٩
محمد قياث الدين بن ابراهيم اسكندر:
٤٥١
محمد بن أبي الفتح هبيد الله بن رئيس
الرؤساء، أستاذ الدار عند الدين:
٩٠
محمد بن فريد بن خضر: ٤٢٣
محمد بن فرينون: ٣١١

محمد بن محمد ، الشيخ البرتقالي : ١٢٣
 محمد بن محمد بن عبد الكريم ، مؤيد
 الدين ، يوزلقعي : ١١ ، ١٠
 محمد بن محمد بن عثمان ، تيمكتو : ١٣٣
 محمد بن محمد بن عمر بن عبد العزيز : ٣١٩
 محمد بن محمد بن نصر الدولة ، أبو نصر (انظر
 ابن جبير الأول) : ٩
 محمد بن محمد بن محمد عميد الدولة (انظر
 ابن جبير الثاني) : ٩
 محمد بن محمد بن محمد بن يوسف بن نصر :
 ٩٣
 محمد بن محمد بن يوسف بن نصر الفقيه :
 ٩٣
 محمد بن محمود إينجو ثمن الدين : ٢٨٠
 محمد بن محمود بن سبكتكين : ٤١٦
 محمد بن محمود بن محمد بن ملكشاه : ٣٣٤
 محمد بن محمود بن يونس ، تكة : ٣٢٠
 محمد يحيى الدين بن محمد عماد الدين ، جزر
 مالديف : ٤٥١
 محمد يحيى الدين بن محمد كمال الدين بن عبد الله
 المرتضى بن القاسم بن المظفر الشيباني :
 ٢٣
 محمد بن مراد بن سليم بن سليمان القانوني :
 ٢٣٩
 محمد بن مراد بن محمد بن بايزيد ، الفايح :
 ٢٣٩
 محمد بن مرتضى بن علي : ٢٩٤
 محمد بن مروان بن الحكم : ٥٦ ، ٥٥
 ٢٧٢ ، ٢٧١
 محمد بن مسعود بن حسين الفوري : ٤١٩
 محمد بن مسامة : ٢٠
 محمد بن مسامة ، حامل الكوفة : ٦٧
 محمد بن مسامة بن محمد : ٣٨
 محمد بن السيب العقيلي أبو الدواد : ٥٩ ،
 ٢٠٥
 محمد بن المطهر ، بنو الرسي : ١٨٨
 محمد المطوع بن فيصل : ١٩٠
 محمد بن المظفر غازي ، الملك الكامل : ٣٤٤
 محمد بن المظفر ، مبارز الدين : ٣٨٠
 محمد بن المظفر بن المحتاج : ٧٩ ، ٣١٠
 محمد بن مظفر بن محمود ، كجرات :
 ٤٣٦
 محمد بن المظفر بن منصور ، مبارز الدين :
 ٣٧٩
 المتر بالله بن المتوكل (انظر أبا عبد الله) :
 ٧ ، ٣
 ٥٠٢

محمد المنتصم بالله بن الرشيد (انظر
 أبا اسحق) : ٦ ، ٣
 محمد المنتصم بن ممن : ٩٠
 محمد المنتمد بن عباد بن محمد بن اسماعيل :
 ٨٦
 محمد ممر الدين بن غازي حسن ، جزر
 مالديف : ٤٥١
 محمد معين الدين بن حاجي حسن : ٤٥١
 محمد مفتش باشا ، البوسنة : ٢٦٤
 محمد بن مقاتل بن حكيم الكمي : ١٠٠
 محمد المقتني لأمر الله بن المستظفر ،
 أبو عبد الله (انظر المقتني لأمر الله) :
 ٤
 محمد مكرم عماد الدين بن محمد ، جزر مالديف :
 ٤٥١
 محمد ملقني باشا ، البوسنة : ٢٦٤
 محمد ملك ، الصدر الأعظم : ٢٤٧
 محمد بن ملكشاه بن ألب أرسلان
 أبو شجاع : ٣٣٧ ، ٣٣٣ ، ٣٣٠ ، ٣٢٧ ،
 ٣٣٨
 محمد (ملك قراياغ) : ٢٩٥
 محمد منتشالي ، تونس : ١٣٠
 محمد المنتصر بالله بن أحمد ، أبو زيان : ١٢٢
 محمد المنتصر ، حامل الرزي : ٧٠
 محمد المنتصر بن أبي عبد الرحمن ، أبو زيان :
 ١٢٢
 محمد المنتصر بن المتوكل : ٢٩٤ ، ٢٩٣ ،
 ١٧٧ ، ١٧٦ ، ١٧٥ ، ١٧٤
 محمد المنتصر بن يحيى الثاني ، أبو عبيدة ،
 أبو عبد الله : ١١٥
 محمد منصور ، بالمباتك : ٤٥٣
 محمد بن المنصور بن أحمد بن دارست ،
 أبو الفتح : ٩
 محمد المنصور بن أبي بكر ، أبو عبد الله :
 ١١٦
 محمد بن المنصور (انظر أبا عبد الله المهدي) :
 ٦٩ ، ٥٠ ، ٢
 محمد بن منصور بن محمد عميد الملك : ٣٣٨
 محمد منفير قجي باشا ، بوده : ٢٥٦
 محمد المهدي بالله بن الواثق (انظر أبا
 اسحق) : ٣
 محمد المهدي بن محمد القايم ، أبو عبد الله :
 ١٢٥
 محمد المهدي (والي نيسابور) : ٧٧
 محمد ، بنو هينا بالمدينة : ١٧٨
 محمد بن موسى ، تيمكتو : ١٣٣

محمد بن موسى ، أبو زيان : ١١٩
 محمد بن موسى ، حامل مكة : ٣٠
 محمد بن موسى بن عبد الله الصالح بن
 موسى الجون : ٣٠
 محمد ميخاك زاده بك ، البوسنة : ٢٦١
 محمد بن ميخائيل بن سلجوق : ٣٢٣
 محمد بن ميمون : ١٠٢
 محمد بن ناصر بن فافر : ١٩٥
 محمد ناصر الدين روشن أخت : ٤٤٢
 محمد نشانجي باشا ، (الصدر الأعظم
 ١١٢٩ هـ) : ٢٤٥
 محمد نشانجي باشا ، مصر : ٢٥٣
 محمد بن نصر ايلك خان : ٣١٣
 محمد التاسع بن نصر : ٩٤
 محمد بن نصر الحاجب : ٥٨
 محمد بن نصر بن طاهر أبو الفتح : ٣٠٢
 محمد بن نظام خان بن اسماعيل : ٤٢٣
 محمد بن نوح (صاحب مورون) : ٨٧
 محمد بن هاشم بن سراقه : ٢٨٣
 محمد بن هرون : ٧١
 محمد بن هشام بن اسماعيل الخزومي : ٢٨ ،
 ٣٦
 محمد بن هشام بن عبد الجبار (انظر
 المهدي) : ٢
 محمد بن هماميون بن أحمد ، الدكن : ٤٢٧
 محمد بن هود بهاء الدولة : ٩٣
 محمد بن الهيثم بن خالد : ٢٧٧
 محمد الواثق بالله بن أبي الفضل ، أبو زيان :
 ١٢٢
 محمد الواثق بن محمد بن يوسف بن هود :
 ٩٣
 محمد الواثق بن موسى ، أبو عبد الله :
 ١١٩
 محمد وانلي باشا ، البوسنة : ٢٦٦
 محمد وجو باشا ، البوسنة : ٢٦٣
 محمد وجيهي باشا ، البوسنة : ٢٦٦
 محمد وحيد الدين بن عبد المجيد ، السلطان :
 ٢٤٠
 محمد بن ولد بن علي بن أريس : ٢٧٧
 محمد بن يحيى بن إمام صنعاء : ١٨٩
 محمد بن يحيى البرمكي : ١٣
 محمد بن يحيى بن الحسين بن القاسم ، المرتضى :
 ١٨٧
 محمد يحيى زاده باشا ، بوده : ٢٥٥
 محمد الأول بن يحيى بن زيان : ١٢٣
 محمد بن يحيى بن ثمن الدين : ٣٠٣

محمود بن زكري أبو القاسم : ٥٣ ، ٢٠٦ ، ٣٤١
 محمود بن سبكتكين : ٧٢ ، ٨٠ ، ٤١٦
 محمود بن أبي سعيد بن محمد بن ميرانشاه :
 ٤٠١ ، ٤٠٢
 محمود بن سنجر بن فاذي : ٣٤٢
 محمود بن سليمان بن محمد بن الشطوكي :
 ١٣٦
 محمود بن سيور فتص : ٤٠١
 محمود شاه بن ابراهيم ، جونبور : ٤٣١
 محمود شاه اينجو ، شرف الدين : ٣٨٠
 محمود شاه بن تيمور بن أحمد : ٤٤٧
 محمود شاه خلجي ، مالوه : ٤٣١
 محمود شاه بن سبسلار : ٣٤٩
 محمود بن شاه علي ، الصفار : ٣٠٣
 محمود شفتت ، الصدر الأعظم : ٢٥٠
 محمود طابع ، تمبكتو : ١٣٢
 محمود بن طفتكين : ٣٤٠
 محمود ، حامل العين من قبل المماليك : ١٨٦
 محمود بن ، عبد الحميد بن أحمد ، السلطان :
 ٢٤٠
 محمود بن عبد الرحمن بن محمود الكردى :
 ٣٩٨
 محمود بن عبد الله بن محمود : ٢٩٤
 محمود بن عثمان ، الصفار : ٣٠٢
 محمود بن علي زرقون : ١٣٢
 محمود الفزوني : ٣١١ ، ٣١٦
 محمود بن القائد محمد بوي : ١٣٥
 محمود بن فرامان : ٣٣٦
 محمود قلهاقي ، جزيرة هرمز : ٣٨٧
 محمود ككلتاش ، السند : ٤٣٠
 محمود بن لطيف خان بن مظفر : ٤٣٦
 محمود لك ، تمبكتو : ١٣٢
 محمود لشكار بن فيروز بن حسين : ٤٣١
 محمود بن محمد بن آقسقر : ٣٣٧
 محمود بن محمد بن أحمد بن ترخان : ٤٣٥
 محمود بن محمد ، باي تونس : ١٣١
 محمود بن محمد جونا : ٤٢٣
 محمود بن محمد بن زكري : ٣٤١
 محمود بن محمد بن سام : ٤١٩
 محمود بن محمد السلجوقي : ٦٧ ، ٧٣
 محمود بن محمد بن فيروز بن رجب : ٤٢٣
 محمود بن محمد بن القاسم ، أبو طامر : ١٥
 محمود بن محمد بن قرا أرسلان ، الملك
 الصالح : ٣٤٤
 محمود بن محمد بن مظفر ، قطب الدين : ٣٧٩

أبو محمد (انظر الحسن بن محمد بن طهبان)
 أبو محمد (انظر الحسن بن محمد المهدي)
 أبو محمد خان خيوه : ٤٠٩
 أبو محمد (انظر عبد الله بن محمد)
 أبو محمد (انظر عبد الله المرتضى بن
 القاسم بن المظفر الشيباني)
 أبو محمد (انظر عبد الله بن مسامة
 النجفي)
 أبو محمد (انظر علي بن العباس بن
 فسانجس)
 أبو محمد (انظر علي الكنتي بالله بن المتضد)
 أبو محمد بن محمد بن أسد شارشاه : ٣١١
 أبو محمد (انظر موسى الهادي بن الهدى)
 أبو محمد (انظر هذيل بن خلف بن لب
 ابن رزين)
 أبو محمد (انظر هذيل بن عبد الملك بن
 خلف بن لب بن رزين)
 محمدى بك جهانكير بن رسم : ٣٥٤
 محمود بن أحمد بن صالح بن فاذي : ٣٤٥
 محمود بن أحمد عز الدين ، بنو سليمان
 بالين : ١٧٩
 محمود بن الأخرم الخفاجي : ٦٩
 محمود بن اسماعيل بن يوسف بن اسماعيل
 بن فرج بن نصر : ٩٣
 محمود بن إيل أرسلان أبو القاسم : ٣١٧
 محمود بن ايلالدي بن ابراهيم جمال الدين :
 ٢١١
 محمود بن إيلتتميش بن آيبك : ٤٢٢
 محمود بن باير بن بايسنقر : ٤٠٢
 محمود باشا ، بوده : ٢٥٧
 محمود باشا ، الصدر الأعظم : ٢٤١
 محمود باشا ، مصر : ٢٥١
 محمود بروسلي ، الجزائر : ١٢٨
 محمود بك بن دارد : ٢٣٤
 محمود بك فاذي : ٢٨٠
 محمود بن بيتشكين ، أهر : ٢٩٦
 محمود جفالة زادة باشا ، بغداد : ٢٥٨
 محمود بن حسان بن دغفل : ١٦٠
 محمود بن حسنة نظام الدين : ٣٥١
 محمود بن حك ، أبو قابوس : ٤٢
 محمود بن خالد بن بكر الكردى : ٣٩٨
 محمود خان بن أرسلان : ٣١٣
 محمود خان بن ناصر ، بلوچستان : ٤٤٩
 محمود خان بن نصر بن تغاج : ٣١٣
 محمود خان بن يونس : ٤٠٥
 محمود زال باشا ، بوده : ٢٥٥

محمد بن يحيى بن شيرزاد ، أبو جعفر :
 ١٢ ، ١١
 محمد بن يحيى ، أبو عبد الله ، حامل مكة :
 ٣٠
 محمد بن يحيى ، عز الدين ، ابن هبيرة
 الثاني : ١٠
 محمد بن يحيى المجرورح : ٥٨
 محمد بن يحيى اليحصبي : ٨٧
 محمد بن يزاد بن سويد ، أبو عبد الله
 (انظر أبا عبد الله) : ٦
 محمد بن يزاد الشهرزوري : ٤٤ ، ٦٥ ،
 ٦٩
 محمد بن يزيد ، مولى قریش : ٩٩
 محمد بن يزيد الكندي ، الين : ١٩٣
 محمد بن يزيد بن منيد : ٢٧٤
 محمد بن يعقوب بن عبد الرحمن : ١٧٩
 محمد يعقوب بن شير علي بن محمد : ٤٤٧
 محمد بن يعقوب بن عبد المؤمن : ١١٣
 محمد بن يعقوب بن عليشير : ٢٢٨
 محمد بن يفریش خان بن يفریش خلجي :
 ٤٢٢
 محمد يكن باشا ، البوسنة : ٣٦٥
 محمد يكن باشا (الصدر الأعظم ١١٥٠ هـ) :
 ٢٤٥
 محمد يكن الحاج ، الصدر الأعظم : ٢٤٦
 محمد يعن الدولة بن عبد الله بن القاسم
 الفهرى : ٨٨
 محمد بن يوسف بن اسماعيل بن فرج بن
 نصر : ٩٣
 محمد بن يوسف بن أوزون حسن : ٣٨٥
 محمد بن يوسف التقي : ١٧٦
 محمد بن يوسف بن سالار : ٥٤
 محمد بن يوسف ، أبو عبد الله : ١٧٧
 محمد بن يوسف بن محمد إيلك خان : ٣١٣
 محمد بن يوسف بن محمد بن يوسف بن
 اسماعيل بن فرج بن نصر : ٩٤
 محمد بن يوسف المروزي : ٢٧٢
 محمد بن يوسف بن هود : ٩٣
 محمد بن يوسف بن وجيه ، عمان : ١٩٣
 محمد بن يوسف بن يوسف بن محمد بن
 يوسف بن اسماعيل بن فرج بن نصر :
 ٩٥
 محمد بن يوك قتلغ : ٣٦٢
 أبو محمد (انظر جعفر بن محمد بن الحسين
 ابن محمد الثاني)
 أبو محمد (انظر حامد بن العباس)

محمود بن محمد بن ملكشاه : ٣٣٤ ، ٣٣٩
 محمود بن محمد بن همامون ، الدكن : ٤٣٧
 محمود بن مسمود بن آرسلان شاه : ٣٤١
 محمود بن مصطفي بن محمد ، السلطان : ٢٤٠
 محمود بن مظفر بن محمود ، ناصر خان : ٤٣٦
 محمود مغلثلي باشا ، البوسنة : ٢٦٤
 محمود بن ملكشاه بن الب آرسلان : ٣٣٣ ، ٣٣٧ ، ٣٣٨
 محمود بن ميرويس ، شاه إيران : ٣٨٨
 محمود بن ناصر بن غياث الدين ، مالوه : ٤٣٢
 محمود بن نصر بن مرداس ، تاج الملوك : ٢٠٤
 محمود بن نور الدين محمد ، صمصام الدين : ٣٥٤
 محمود بن ولد بن علي بن اويس : ٣٧٧
 محمود بن يوسف قدرخان : ٣١٢
 محمود بن يولق آرسلان : ٢٣٣
 محي الدين (انظر تورانشاه بن قارود)
 محي الدين (انظر طغرلشاه بن محمد)
 محي الدين (انظر مسمود شاه)
 المختار بن أبي عبيد : ٦٨
 المختار بن بيخاف الشرق : ١٣٣
 مخدوم خواجه : ٤٠٦
 مخدوم بن الفلاح : ١٩٤
 مدحت باشا ، بغداد : ٣٦٠
 مدحت باشا ، الصدر الأعظم : ٢٤٨
 مدار المنتصر : ١٠٢
 مراد بن أرخان بن صهان : ٣٣٩
 مراد باشا ، بغداد : ٢٥٨
 مراد باشا ، داي تونس : ١٣٠
 مراد باشا (الصدر الأعظم ١٠٥٩ هـ) : ٢٤٣
 مراد بنخش ، كجرات : ٤٤٢
 مراد بك بن تتج : ٢٢٩
 مراد الأول ، السلطان العثماني : ٢٢٩
 مراد الثاني ، السلطان العثماني : ٢٢٨
 مراد الرابع ، السلطان : ٢٥٩
 مراد بن سليم بن سليمان القانوني : ٣٣٩
 مراد بن طلم بن نار بوتان : ٤١١
 مراد بن عبد المجيد السلطان : ٢٤٠
 مراد ، حامل العثمانيين باليمن : ١٨٧
 مراد قوجه قويوجي (الصدر الأعظم ١٠١٥ هـ) : ٢٤٢

مراد كراي بن مبارك : ٣٦٨
 مراد كور ، اليمن : ١٨٦
 مراد بن محمد بن بايزيد : ٢٣٩
 مراد بن ميرتاهي بن عبد الكريم : ٢٩٤
 مراد هرسكلي باشا ، البوسنة : ٣٦٣
 مراد بن يعقوب بن أوزون حسن : ٣٨٤ ، ٣٨١
 مرتضى باشا ، بغداد : ٢٥٩
 مرتضى باشا ، بودة : ٢٥٦ ، ٢٥٧
 مرتضى بن حسين بن برهان ، الدكن : ٤٣٨
 المرتضى (انظر أبا العباس عبد الله ابن العتري)
 المرتضى (انظر عبد الرحمن بن محمد)
 مرتضى بن علي بن برهان ، الدكن : ٤٣٩
 المرتضى (انظر علي بن أبي طالب)
 مرتضى بن علي بن كمال الدين : ٢٩٤
 مرتضى الدولة (انظر المنصور بن لؤلؤ)
 مرتضى علي خان ، جورجيا : ٢٩٦
 مرجان ، بنو زياد باليمن : ١٧٩
 مرداوچ بن زياد الديلمي : ١٩ ، ٧٢ ، ٢٩٤ ، ٣١٩
 المرزبان بن اسماعيل : ٢٧٥
 المرزبان بن جستان : ٢٩٣
 المرزبان بن الحسن بن خرامل : ٢٩٣
 المرزبان بن خسرو فيروز : ٣٣٨
 المرزبان بن أبي شجاع بن فيروز البوسيني : ٣٢٢ ، ٣٢٣ ، ٣٢٦
 المرزبان بن فناخسرو بن بويه أبو كاليجار : ١٢٢ ، ٣٢٣ ، ٣٢٤
 المرزبان بن محمد : ٢٧٢ ، ٢٧٥ ، ٢٨٢
 مرشد قلي جعفر خان : ٤٤٤
 مروان بن الحكم : ١ ، ٢٧ ، ٣٥
 مروان بن عبد الله بن مروان بن خطاب : ٩٢
 مروان بن محمد : ١ ، ٥٦ ، ٢٧١ ، ٢٧٣
 أبو مروان (انظر بشر بن مروان)
 أبو مروان (انظر عبد الملك بن خلف ابن رزين)
 أبو مروان (انظر عبد الملك بن هذيل ابن عبد الملك بن خلف)
 مرید خواجه : ٣٦٥
 مرید شاه ، كشمير : ٤٣٣
 مزاحم بن خاقان بن أرثقي التركي : ٤٢
 مزاحم بن محمد بن رائق : ١٩

مزيد ، (الصدر الأعظم ١٣٢٠ هـ) : ٢٤٩
 مساهد بن سعيد : ٣٤
 أبو المسافر (انظر محمد الأفضلي) : ٢٧٤
 مساور بن عبد الله الخارجي : ٥٧
 المسترشد بالله (انظر الفضل بن المستظهر ، أبا منصور) : ٤ ، ١٠
 المستمعي بن اسماعيل : ١٢٥
 المستضيء بأمر الله (انظر الحسن بن المستنجد) : ٤ ، ١٠
 المستظهر بالله (انظر أبا العباس أحمد بن المعتدي) : ٤ ، ٩ ، ٢٠
 المستظهر (انظر عبد الرحمن بن هشام)
 المستعصم بالله (انظر عبد الله بن المستنصر)
 المستعلي (انظر أبا القاسم أحمد)
 المستعلي بالله (انظر محمد الثاني بن ادريس)
 المستعين بالله (انظر أحمد بن محمد بن المعتصم)
 المستعين (انظر سليمان بن الحكم بن سليمان)
 المستعين بالله (انظر العباس أبا الفضل المادان)
 المستعين (انظر عباس بن المتوكل)
 المستعين بن هود : ٩٢
 المستنكي (انظر سليمان بن الحاكم ، أبا رييمة)
 المستنكي بالله (انظر أبا القاسم عبد الله ابن المستنكي) : ٣ ، ٩
 المستنكي (انظر محمد بن عبد الرحمن)
 المستمسك (انظر يعقوب بن المتوكل)
 المستنجد (انظر يوسف بن المتوكل)
 المستنجد بالله (انظر يوسف بن المتوكل ، أبا المظفر)
 المستنصر (انظر أحمد بن الظاهر)
 المستنصر بالله (انظر أبا جعفر المنصور ابن الظاهر)
 المستنصر بالله (انظر الحسن بن يحيى بن علي)
 المستنصر (انظر الحكم بن عبد الرحمن)
 المستنصر ، الخليفة الفاطمي : ٢١ ، ١٤٥ ، ١٤٨
 مسرور البلخي : ٦٥
 مسمود بن ارسلاشاه بن مسمود : ٣٤١
 مسمود بن آقسنقر البرسقي : ٥٢ ، ٦٠
 مسمود بن ابراهيم بن مسمود القزنوي : ٤١٨
 مسمود بن أحمد بن عبد العزيز : ٣١٩
 مسمود بن أحمد عجرود الشرق : ١٣٣

مصطفى داماد خاليجي زاده باشا ، مصر :
٢٥٢
مصطفى درويش باشا ، البوسنة : ٢٦٦
مصطفى (والى دمشق المثنانى) : ٤٩
مصطفى رشيد ، الصدر الأعظم : ٢٤٧ ،
٢٤٨
مصطفى ، روهي لوند : ١٨٦
مصطفى سلحدار باشا ، بودة : ٢٥٧
مصطفى سيد باشا ، البوسنة : ٢٦٥
مصطفى صار قجي باشا ، بغداد : ٢٥٨
مصطفى صوقللي باشا ، بودة : ٢٥٥
مصطفى طاصم باشا ، البوسنة : ٢٦٧
مصطفى بن عبد الهجيد ، السلطان : ٢٤٠
مصطفى عامدار ، الصدر الأعظم : ٢٤٧
مصطفى علي بن عبد الله : ٢٧٤
مصطفى غازي باشا ، البوسنة : ٢٦٣
مصطفى غازي ، دال طبان (الصدر الأعظم
١١١٤ هـ) : ٢٦٤
مصطفى قبال سرزونلي : ٢٥٩
مصطفى قره باشا ، مصر : ٢٥٢
حاج مصطفى قره قوش ، تونس : ١٣٠
مصطفى قوجه ، الصدر الأعظم : ٢٤١
مصطفى قورشونجي باشا ، البوسنة : ٢٦٢
مصطفى كانكش قره ، الصدر الأعظم :
٢٤٣
مصطفى كنبور باشا ، بغداد : ٢٥٩
مصطفى كوبرلي زاده (الصدر الأعظم
١١٠١ هـ) : ٢٤٤
مصطفى كورجي باشا ، مصر (١٠٧٠ هـ) :
٢٥٣
مصطفى لاز ، تونس : ١٣٠
مصطفى لفكلى (الصدر الأعظم ١٠٣١ هـ) :
٢٤٣
مصطفى لفكلى باشا ، مصر : ٢٥٢
مصطفى بن محمد بن ابراهيم ، السلطان :
٢٢٩
مصطفى بن محمد بن مراد بن سليم ، السلطان
المثنانى : ٢٢٩
مصطفى بن محمود باي تونس : ١٣١
مصطفى مشترى باشا ، مصر : ٢٥٢
مصطفى نائلي ، الصدر الأعظم : ٢٤٨
مصطفى نشار ، العين : ١٨٦
مصطفى نقاش باشا ، بودة : ٢٥٧
مصطفى نقاش باشا ، مصر : ٢٥٢
مصطفى نيشهرلي ، البوسنة : ٢٦٦
مصعب بن الزبير : ٣٥ ، ٦٢

مسامة بن عبد الملك : ٥٦ ، ٦٣ ، ٦٨ ، ٧٦ ،
٢٧١ ، ٢٧٢ ، ٢٧٣
مسلمة بن مخلد بن صامت بن نيار : ٢٨
مسلمة بن يحيى بن قره البجلي : ٤٠
ابن المسامة (انظر أحمد بن عمر بن محمد)
المسور بن عمر بن عباد : ٦٣
المسيب بن زهير بن عمر بن مسلم الضبي :
٧٧ ، ٤١٥
مسيح بن أوزون حسن : ٢٨٤
مسيح باشا (الصدر الأعظم ٩٠٥ هـ) :
٢٤١
مسيح خادم باشا (الصدر الأعظم ٩٩٣ هـ) :
٢٤٢
مسيح خادم باشا ، مصر : ١٥١
مشراف الدولة (انظر الحسن بن فيروز
البرمى) : ١١ ، ٢١ ، ٢٢٢
مصطفى آرتاؤد باشا ، البوسنة : ٢٦٣
مصطفى إيشير ، الصدر الأعظم : ٢٤٤ ،
٢٥٧
مصطفى بن أحمد ، السلطان المثنانى : ٢٤٠
مصطفى باشا ، بغداد : ٢٥٨
مصطفى باشا ، البوسنة : ٢٦٢ ، ٢٦٧
مصطفى باشا (الصدر الأعظم ٩٢٣ هـ) :
٢٤١
مصطفى باشا ، مصر : ٢٥٠ ، ٢٥٢
مصطفى باهر كوسة ، الصدر الأعظم :
٢٤٥ ، ٢٤٦ ، ٢٥٤
مصطفى بن بايزيد : ٢٢٩
مصطفى ريشاق ، البوسنة : ٢٦٦
مصطفى بطله جى باشا ، مصر : ٢٥٤
مصطفى بك ، العين : ١٨٦
مصطفى يميوغ باشا ، بغداد : ٢٥٩
مصطفى بنبا لوقه لى قبودان : ٢٦٤
مصطفى بوسنة لى صارى : ٢٦٤
مصطفى بوشناق باشا ، بودة : ٢٥٦
مصطفى بيغلي (الصدر الأعظم ١١٠٤ هـ) :
٢٤٤
مصطفى تكيلى باشا ، البوسنة : ٢٦٣
مصطفى جلي ، الصدر الأعظم : ٢٤٧
مصطفى حاجى بلنلى باشا ، البوسنة : ٢٦٦
مصطفى حاج ، الجزائر : ١٢٩
مصطفى بن حسين بن الياس : ٢٢٩
مصطفى خان ، حاكم شروان : ٢٧٩
مصطفى خان شكى : ٢٨٢
مصطفى دال طبان ، الصدر الأعظم :
٢٤٤

مسمود بن إدريس : ٣٣
مسمود الأيوبي ، صاحب العين : ٣١
مسمود بن بدر بن خورشيد : ٣٥٤
مسمود بن الحسن ، بنو شهاب : ١٦٩
مسمود بن حسين بن حسن الفورى :
٤١٩
مسمود بن خالد ، بنو شهاب : ١٦٨
مسمود الأول بن زنكي ، صاحب الموصل : ٥٣
مسمود الثاني الساماني : ٨٠
مسمود بن سلیمان بروانه : ٢٢٢
مسمود سيزورى : ٦١
مسمود بن سيور غتمش بن شاه رخ :
٤٠٣
مسمود شاه بن قليج أرسلان : ٢١٥
المسمود بن طاهر الوزان أبو الفتح
الوزير : ١٤٨
مسمود بن علي بن الحسين بن نيسان :
٢١١
مسمود بن عمر ، بنو شهاب : ١٦٨
مسمود بن فضل الله ، وحبه الدين : ٣٨١
مسمود بن فيروز بن إيلتميش : ٤٢٢
مسمود بن كيكاس بن كيكسرو بن
كيقباد : ٢١٧ ، ٢٢٥
مسمود بن محمد ، الشحنة : ٣٣٧
مسمود بن محمد ، شريف مكة : ٣٣
مسمود بن محمد بن مكشاه ، أبو الفتح :
٧٣ ، ٣٣٤ ، ٣٣٩
مسمود بن محمود إينجو ، جلال الدين :
٣٨٠
مسمود بن محمود بن سبكتكين : ٧٣ ،
٢٧٥ ، ٣١٧ ، ٤١٦
مسمود بن محمود بن سنجر : ٢٤٢
مسمود بن منصور الزعري : ١٣٣
مسمود بن مورود بن زنكي : ٣٤١
مسمود بن مورود بن مسمود النزنوى :
٤١٨
أبو مسمود (أنظر عقبة بن عامر بن
عيس)
مسلم بن سعيد بن أسلم بن زرعة الكلابي :
٧٧
مسلم الدقبلي : ٥٢ ، ٥٩ ، ٢٠٤
مسلم بن قتيبة بن مسلم بن عمرو : ٦٣
مسلم بن قريش الدقبلي أبو المسكارم : ٢٠٥
مسلم بن المسيب : ٧٤
أبو مسلم الخراساني : ٥٠ ، ٧٠ ، ٧٧
أبو مسلم (زوج أخت نظام الملك) : ٧٣

المتز بن المتوكل : ٣ ، ٧ ، ٧٤ ، ٧٨ ، ٢٧٢ ، ٢٧٣
 المتصم (أنظر زكريا بن الوائق) : ٤
 المتصم بالله (أنظر أبا اسحق محمد بن الرشيد الخليفة)
 المتضد (أنظر أبا بكر بن المستكفي)
 المتضد بالله (أنظر أبا العباس أحمد بن الموفق)
 المتضد الثاني (أنظر داود بن المتوكل)
 المتلى بالله (أنظر يحيى بن علي بن حمود)
 المتعد على الله (أنظر أبا العباس أحمد ابن المتوكل)
 المتعد بن عباد : ٨٩ ، ٩٠
 معتمد الدولة (أنظر جيه بن محمد)
 معتمد الدولة (أنظر قرواش بن المقلد) ٢٠٥
 معد بن اسماعيل الفاطمي : ٤٤ ، ١٤٤
 معد أبو تميم المستنصر : ١٤٥
 المعدل بن علي بن الليث : ٣٠٢
 المذ بن باديس : ١٠٧ ، ١٠٩ ، ١٤٤
 المذ (أنظر عز الدين أبيك)
 معز الدولة (أنظر أحمد بن بويه) : ٩ ، ٥٨ ، ٦٥
 معز الدولة (أنظر ثمال بن صالح)
 معز الدولة (أنظر خسرو شاه بن بهرام)
 معز الدولة المرزاسي : ٢٣
 معز الدين (أنظر سعيد بن علي بن حديدة)
 معز الدين (أنظر سنجر بن غازي)
 معز الدين قلعج خان : ٣١٣
 معز الدين (أنظر قيصرشاه) : ٢١٥
 معز الدين (أنظر محمد غوري بن سام)
 معين الدين (أنظر محمد علي بن سمادت)
 معز الدين (أنظر محمود بن سنجر)
 المعز لدين الله (أنظر معد بن اسماعيل)
 المعظم (أنظر شرف الدين عيسى)
 المعظم (أنظر طوران شاه)
 معلى بن حيدرة بن منزو السكتامي : ٤٦
 المعلى (مولى المهدي) : ٧٤
 معن ، جد بن معن : ١٧٠
 معن بن حاتم بن النشم : ١٨٣ ، ١٨٨
 معن بن زائد ، الشيباني : ١٧٦
 معن بن محمد بن أحمد بن صباح : ٩٠
 معين الدولة (أنظر حيدرة بن عضد الدولة)
 معين الدين (أنظر أنور بن عبد الله)
 معين الدين (أنظر سليمان بن مهذب الدين)

مظفر بن محمود بن محمد بن أحمد ، كجرات : ٤٣٥
 المظفر بن نصر بن عبد الله كيدر : ٤١
 المظفر نظام الدين البغدادي ، أبو نصر : ٢٤
 المظفر النعمري : ٢١٠
 المظفر (أنظر أبا الوفا توزون) : ١١ ، ١٢
 مظفر الدين (أنظر اسحق بن الياس)
 مظفر الدين بن حسويه بن هزارسب : ٣٥١
 مظفر الدين (كوكبوري بن علي)
 مظفر الدين (أنظر محمد بن بهرامشاه)
 مظفر الدين موسى الثاني بن إبراهيم ، الملك الأشرف : ١٥٣
 مظفر الدين موسى بن يوسف ، الأشرف : ١٥١
 مظفر الدين بن ناصر الدين بن محمد : ٣٩٤
 مظفر الدين بن نصر الله بن حيدر : ٤٠٧
 مظفر الدين (أنظر يعقوب بن عيشير)
 مظفر الدين (أنظر يولقي أرسلان بن ألب يزك)
 أبو المظفر (أنظر حسن بن طنج)
 أبو المظفر (أنظر عبيد الله بن يونس)
 أبو المظفر (أنظر محمد بن أحمد مؤيد الدين ، ابن التصاب)
 أبو المظفر محمد (أنظر أنوشه) : ٤٠٩
 أبو المظفر (أنظر يحيى بن محمد بن سعيد ابن الحسن بن أحمد بن الحسين) : ١٠
 معاذ بن جبل الخزرجي : ١٧٥
 معاذ بن مسلم : ٧٧
 أبو المعالي بن الحسن بن عمران : ٢٠٨
 أبو المعالي (أنظر سعيد بن علي بن حديدة)
 أبو المعالي (أنظر شريف الحمداني)
 أبو المعالي (أنظر قريش بن بدران)
 أبو المعالي (أنظر هبة الله بن محمد بن المطب مجد الدين)
 معاوية بن حديج السكندی : ٣٨
 معاوية بن أبي سفيان : ٣٨٠ ، ٥٥ ، ٦٧ ، ٧٥ ، ١٧٥ ، ٢٧٢ ، ٤٢٥
 معاوية بن عبيد الله بن يسار الأشعري (أنظر أبا عبد الله) : ٥٠
 معاوية بن يزيد : ١
 معبد بن الخليل : ٤١٦
 ابن المعبراني : ٢٠٩
 المعتد (أنظر هشام بن عبد الرحمن الرابع)

مصعب بن السيب : ٢٠٥
 أبو المصعب عبد العزيز البكري : ٨٧
 أبو المطاع (أنظر وجيه الدولة بن حمدان)
 مطر ، مولى المنصور : ٣٩
 أبو المطرف (أنظر الحكم بن عبد الرحمن) :
 أبو المطرف (أنظر عبد الرحمن بن الحكم)
 أبو المطرف (أنظر عبد الرحمن بن معاوية)
 أبو المطرف (أنظر عبد الرحمن بن محمد ابن عبد الله)
 المطاب بن عبد الله بن مالك الخزاعي : ٤١ ، ٥٧
 المطهر بن عبد الله ، أبو القاسم : ٣٢٤
 المطهر بن محمد ، بنو الرسي : ١٨٨
 المطهر بن يحيى ، بنو الرسي : ١٨٨
 مطهر بن صاحب أرزجان : ٢٣٣
 المطيع لله (أنظر أبا القاسم الفضل بن المقندر)
 المظفر (أنظر أحمد بن المؤيد شيخ)
 المظفر بن اسماعيل : ٢٠٩
 المظفر (بيلنسية) : ٨٩
 المظفر (أنظر بيبرس الجاشنكير)
 مظفر جنك هدايت ، محي الدين : ٤٤٦
 المظفر بن حاج ، اليمين : ١٧٧
 المظفر (أنظر حاجي الأول بن الناصر)
 المظفر بن حسين بأيقرا ، بديع الزمان : ٤٠٢
 المظفر بن الحسين ، سراج الدين : ١٦١
 المظفر بن سليمان ، بنو نهان : ١٩٤
 المظفر (أنظر سيف الدين قطز) : ١٦٢
 مظفر شاه ظفر خان ، كجرات : ٤٣٥
 المظفر بن عبد القاهر بن الحسن بن علي ابن القاسم الشيباني حجة الدين : ٢٣
 المظفر بن علي الحاجب ، الطليحة : ٢٠٨
 المظفر بن علي بن الحسين بن أحمد بن المسامة : ٢٠
 المظفر بن علي بن القاسم الشيباني : ٢٣
 المظفر بن علي بن محمد ، أبو نصر ، نظام الدين ، ابن جيه الثالث : ١٠
 المظفر بن القاسم بن المظفر بن علي بن القاسم الشيباني : ٢٣
 المظفر بن محتاج : ٣١٠
 المظفر (أنظر محمد بن عبد الله بن مسامة التجيبي)
 المظفر بن محمد ، قراباغ : ٢٩٥
 مظفر بن محمود بن لطيف خان ، كجرات : ٤٣٦
 ٥٠٦

ممنون الدين (انظر محمد بن سليمان)
 معين الدين (انظر ملكشاه بن محمود)
 معين الملك (انظر أحمد بن الفضل الوزير)
 منامس بن رميثة : ٣٢
 منيت الدين طغرل ، بنغالة : ٤٢٩
 منيت الدين (انظر طغرلشاه بن قليج
 أرسلان)
 منيت الدين (انظر محمد بن أرسلان شاه)
 منيت الدين (انظر محمود بن ملكشاه)
 المنيرة بن شعبة : ٦٧ ، ٦٨ ، ٦٩ ، ٧٠ ، ٧١
 المنيرة بن عبد الله بن أبي عقيل : ٦٨
 المنيرة بن عبيد الله الغزالي : ٣٩
 المفضل بن الهلب : ٧٦
 مفلح بن خاقان : ٥٠
 مفلح الفاتكي : ١٨٢
 مفلح الحياتي (أبو صالح) : ٤٥
 مفلح (نائب يوسف بن أبي الساج) : ٧١
 مقابل سيف الله (صاحب طرطوبته) :
 ٩١
 المقنود بالله (انظر أبو الفضل جعفر بن
 المتضد)
 المقنود بأمر الله (انظر أبو القاسم
 عبد الله عدة الدين بن محمد بن القائم)
 المقنود لأمر الله (انظر محمد المتقي لأمر الله
 ابن المستظهر)
 مقصود باشا ، مصر : ٢٥٢
 مقصود كراي بن سلامت : ٣٦٩
 المقنود بن السيب المعنيل : ٥٨ ، ٦٩ ، ٢٠٥
 ابن مقلة الثاني (انظر علي بن محمد بن
 علي ، أبو الحسين)
 ابن مقلة (انظر محمد بن علي بن الحسن)
 المقنود الحراساني : ١٨
 المقنود بالله (انظر أبو محمد علي بن المتضد)
 مكتوم بن حرب : ٣١٢
 مكث بن عيسى بن فليحة : ٣١
 مكرم خان ، بنغالة : ٤٤٣
 مكين الدولة (انظر الحسن بن علي بن
 ملهم)
 ملاحظ ، من عمال اليمن : ١٧٧
 ابن ملاحظ : ٤٦
 ملك أحمد باشا ، البوسنة : ٢٦٣
 ملك أحمد (الصدر الأعظم ١٠٦٠ هـ) :
 ٢٥٩
 ملك أشرف بن تاج الدولة : ٢٩٢
 الملك الأشرف أحمد بن سليمان : ١٥٤
 الملك الأشرف (انظر اسماعيل بن أحمد)

الملك الأشرف (انظر اسماعيل بن العباس)
 الملك الأشرف (انظر اسماعيل الثالث
 ابن يحيى)
 الملك الأشرف (انظر عمر بن يوسف
 ممد الدين)
 الملك الأشرف الأول بن مظفر الدين
 موسى : ١٥٣
 الملك الأشرف (انظر مظفر الدين موسى
 ابن إبراهيم)
 الملك الأفضل (انظر العباس بن علي
 ضرفام الدين)
 الملك الأفضل (انظر نور الدين أبو
 الحسن علي)
 الملك الاجمد (انظر مجد الدين بهرامشاه
 ابن داود)
 الملك الاوحد (انظر نجم الدين أيوب)
 ملك بك بن زاهد بك : ٢٩٥
 الملك الحميد (انظر نوح بن نصر)
 ملك دينار : ٢٣٥
 ملك راجه بن خان جهان : ٤٣٤
 الملك الرحيم (خسرو فيروز بن الرزيان)
 الملك الرضي (انظر نوح بن منصور)
 الملك السيد (انظر منصور بن نوح)
 الملك السعيد (انظر بهرامشاه بن داود)
 الملك السعيد (انظر علاء الدين بن
 بدر الدين)
 الملك السعيد (انظر نضر الدين حسن)
 الملك السعيد (انظر نصر بن أحمد)
 ملك عنبر الحبشي ، نظام حيدر آباد :
 ٤٤٦
 ملكت داين كباد كلانغ بنت محمد : ٤٥٠
 ملكت ردفني كباد كلانغ : ٤٥٠
 ملكت رهندي بنت عمر : ٤٥٠
 ملكشاه بن أب أرسلان : ٥٢ ، ٧٣ ،
 ٨٠ ، ٢١٠ ، ٢٣٣ ، ٢٢٧ ، ٢٣٨
 ملكشاه بن بركيارق بن ملكشاه :
 ٣٣٣
 ملكشاه بن داود بن سليمان : ٢١٥
 ملكشاه الثاني بن قليج أرسلان : ٢١٥
 ملكشاه بن محمد بن سلق : ٢١٩
 ملكشاه بن محمود بن محمد بن ملكشاه :
 ٣٣٤
 الملك الصالح (انظر أبو بكر بن غازي)
 الملك الصالح (انظر صلاح الدين خليل)
 الملك الصالح (انظر عماد الدين أبو القدا
 اسماعيل)

الملك الصالح (انظر عماد الدين اسماعيل
 ابن العادل)
 الملك الصالح (انظر نجم الدين أيوب)
 الملك الظاهر (انظر طاهر بن طاهر)
 الملك الظاهر (انظر طاهر الثاني صلاح الدين)
 الملك الظاهر (انظر غازي بن عثمان)
 الملك الظاهر (انظر غياث الدين أبو الفتح
 غازي)
 الملك الظاهر (انظر يحيى بن اسماعيل)
 الملك العادل (انظر أبو بكر بن أيوب)
 الملك العادل (انظر تشكم)
 الملك العادل (انظر خذاف بن محمد بن
 أحمد) : ١٥٤
 الملك العادل (انظر نضر الدين سليمان
 ابن غازي)
 الملك العادل (انظر شهاب الدين غازي)
 الملك العادل (انظر عمير الدين محمد بن أبي بكر)
 الملك العادل (انظر محمود بن زكي)
 الملك العزيز بن جلال الدولة : ٦٦
 الملك العزيز (انظر طغتكين بن أيوب)
 الملك العزيز (انظر عماد الدين عثمان بن
 العادل)
 الملك العزيز (انظر غياث أبو المظفر محمد)
 ملك غازي (انظر كشتكين بن دانشمند)
 الملك القاهر (انظر مسعود بن أرسلان شاه)
 الملك القاهر (انظر ناصر الدين محمد بن
 شيركوه)
 الملك الكامل (انظر أحمد بن خليل)
 الملك المجاهد (انظر صلاح الدين شيركوه
 الثاني)
 الملك المجاهد (انظر علي بن داود
 سيف الدين)
 الملك المجاهد (انظر شمس الدين علي)
 ملك محمد باشا ، مصر : ٢٥٤
 ملك محمد بن جهانكير : ٢٩٢
 الملك المسعود بن أرتق : ٣٤٤
 الملك المسعود ، بنو رسول باليمن : ١٨٤
 الملك المسعود (انظر صلاح الدين يوسف
 ابن الكامل)
 الملك المظفر (انظر تقي الدين أباسيد عمر)
 الملك المظفر (انظر تقي الدين محمود)
 الملك المظفر (انظر شهاب الدين غازي)
 الملك المظفر (انظر سليمان بن سعد الدين
 شاهنشاه)
 الملك المظفر (انظر يوسف بن عمر بن
 اسماعيل)

المنصور بن ميمون بن أحمد : ٢٨٣
 المنصور بن الناصر : ١١٠
 منصور بن نصر بن مروان أبو المظفر :
 ٢٠٧
 منصور بن نصر ، أبو بكر ، ظهير الدين ،
 ابن المطار : ١٠
 منصور بن نوح بن منصور أبو الحارث :
 ٣٠٦
 منصور بن نوح بن نصر أبو صالح : ٣٠٦
 المنصور (انظر يحيى بن محمد التجيبي)
 منصور بن يزيد بن منصور الرعيبي : ٣٩
 منصور بن يزيد بن منصور ، اليمن :
 ١٧٦ ، ٧٧
 المنصور بن يوسف بلسكين بن زيري :
 ١٠٩
 أبو منصور بن بهرام شاه : ٣٠٢
 أبو منصور (انظر تكين بن عبد الله الحزري)
 أبو منصور السلجوقي : ٦٦
 أبو منصور بن صالحان : ٣٢٤ ، ٣٢٥
 أبو المنصور (انظر عز الدين أيك)
 أبو منصور (انظر عيسى بن محمد ابن
 السليل الشيباني)
 أبو منصور (انظر محمد عميد الدولة)
 أبو منصور (انظر محمد القاهر بالله بن
 المتضد)
 أبو منصور (انظر المظفر بن عبد القاهر
 ابن الحسن بن علي الشيباني)
 أبو منصور (انظر المظفر بن القاسم بن
 المظفر بن علي بن القاسم الشيباني)
 منصور الحصي : ٥١
 منعم خان ، بنفالة : ٤٤٣
 منقذ بن عمر ، بنو شهاب : ١٦٩
 منكبرتي بن محمد بن تكش : ٣١٧
 منكبور ، قائد الأفشين : ٣٧٢
 منكلي كراي بن حاجي : ٣٦٧
 منكلي كراي بن سليم : ٣٦٨
 منكلي ، مملوك البهلوان : ٧٣
 مسكوتيمور بن يانو : ٣٦٣
 منكوچك فازی : ٢١٩
 منكوخان بن تولوي : ٣٥٤ ، ٣٥٦ ،
 ٣٦٢ ، ٣٦٠
 منوجهر خان ، حاكم شروان : ٣٧٨
 منوجهر الفارسي ، حاكم شروان : ٣٧٨
 منوجهر بن قابوس ملك المال : ٣٢٠
 منوجهر بن كمران ، أبو المظفر : ٣٧٩
 منوجهر بن يزيد بن أحمد : ٣٧٨

المنتصر ، أمير سجستان : ١٠٢
 المنتصر داود : ١٨٨
 المنتصر بالله (انظر أباجعفر محمد بن المتوكل)
 منجبرس البصرة : ٦٧
 منجلبا الشمسي : ٥٤
 منجك الأشرقي : ٤٨
 منجوتكين : ٤٤ ، ٥٠
 المنذر بن الجارود البدي : ٤١٥
 المنذر بن محمد الأموي : ٢
 المنذر بن يحيى بن المنذر بن يحيى التجيبي :
 ٩٠
 المنصور ، الآمر أبو علي : ١٤٥
 منصور بن اسحق بن اسماعيل الساماني :
 ٧٩
 المنصور (انظر أبا بكر بن الناصر)
 المنصور بن جاز : ١٧٧
 منصور بن جمهور : ٦٣ ، ٦٨ ، ٤١٥
 المنصور بن الحسين الأبي : ٣٣٦
 المنصور (انظر حمد بن محمد)
 منصور خان بن أحمد : ٤٠٥
 المنصور خوارزمشاه : ٣١٦
 المنصور بن داود بن عيسى : ٣١
 منصور بن ديس بن علي ، أبو كامل :
 ٢٠٧
 منصور سنيور بن مسعود : ١٣٥
 المنصور بن عبد الرحمن ، نيكيتو : ١٣٢
 المنصور (انظر عبد العزيز بن رفوق)
 منصور بن عبد الملك بن منصور : ٢٨٣
 المنصور (انظر عثمان بن جعق)
 المنصور بن علي الالبياني : ١٨٧
 منصور على خان ، بنفالة : ٤٤٤
 منصور بن علي ، بنو شهاب : ١٦٩
 المنصور بن عيسى بن محمد بن السليل
 الشيباني النورشي : ١٨ ، ٤٣
 المنصور بن فاتك ، بنو نجاح : ١٨١
 منصور بن قراتكين : ٧٢ ، ٧٩
 المنصور (انظر قلاوون سيف الدين) :
 ١٦٢
 المنصور بن كثير بن وهب : ٢٠٦
 المنصور (انظر لاجين حسام الدين) :
 ١٦٢
 المنصور بن لؤلؤ : ٥١ ، ٢٠١
 منصور بن مسعود الزعري : ١٣٤
 منصور بن المظفر بن محمد : ٣٧٩
 منصور بن ملهم ، بنو شهاب : ١٦٩
 المنصور بن المهدي العباسي : ٦٤

الملك المظفر (انظر يوسف بن عمر
 شمس الدين)
 الملك العظيم (انظر تورانشاه بن أيوب)
 الملك العظيم (انظر توارق شاه الرابع)
 الملك العظيم (انظر شرف الدين عيسى بن
 أبي بكر)
 الملك المنيث (انظر عمر الدين عمر بن
 الماهدل)
 الملك الفضل محمد : ١٨٤
 الملك المنصور (انظر سيف الدين محمد)
 الملك المنصور (انظر عبد الله بن أحمد)
 الملك المنصور (انظر عبد الوهاب بن
 داود)
 الملك المنصور (انظر عمر بن علي نور الدين)
 الملك المنصور (انظر محمد بن علي)
 الملك المنصور (انظر ناصر الدين ابراهيم
 ابن شيركوه)
 الملك المنصور (انظر ناصر الدين أبو المعالي
 محمد)
 الملك الموحد (انظر تقي الدين عبد الله)
 الملك المؤيد الحسين ، بنو رسول باليمن :
 ١٨٤
 الملك المؤيد (انظر داود بن يوسف
 هزبر الدين)
 الملك الناصر (انظر أحمد بن اسماعيل
 صلاح الدين)
 الملك الناصر (انظر أيوب بن طفتكين)
 الملك الناصر (انظر صلاح الدين داود)
 الملك الناصر (انظر صلاح الدين قلع
 أرسلان)
 الملك الناصر الثاني (انظر صلاح الدين
 يوسف)
 الملك الناصر عبد الله : ١٩٤
 ملا محمد ، بنفام : ٤٥٣
 مله بن شير علي : ٤١١
 ملهم بن أحمد ، بنو ممن : ١٧٠
 ملهم بن منصور ، بنو شهاب : ١٦٩
 ملهم بن يونس ، بنو ممن : ١٧١
 ملو بن اسماعيل بن يوسف : ٤٣٩
 محمد الدولة (انظر سميد بن مروان)
 مملان بن وهسودان : ٣٧٦
 ميمش ، الصدر الأعظم : ٢٤٧
 من الله الفاتكي : ١٨٢
 منتخب الدولة (انظر أنوشكين)
 منتشا بك مسعود : ٣٣٠
 المنتصر (انظر ابراهيم بن نوح)

موفق الدولة (انظر جواهر المستعمرى)
 موفق بالله (انظر ادريس الثالث بن يحيى)
 مولون بن تايدونج : ٣٦٢
 مونس الخادم : ١١ ، ١٢
 مونس المظفر : ٣٠ ، ٥٠ ، ٥٨
 المؤيد (انظر أحمد بن إيناك)
 المؤيد (انظر شيخ المهرودي)
 المؤيد (ميورقة) : ٩١
 المؤيد نجاح ، زبيد بالجن : ١٨١
 المؤيد (انظر هشام بن الحكم)
 مؤيد الدولة (انظر بويه بن الحسن بن بويه)
 مؤيد الدين (انظر الحسن بن نيسان)
 مؤيد الدين نثر الكتاب : ٣٤٠
 مؤيد الدين (انظر محمد بن أحمد بن الملقمى)
 مؤيد الدين (محمد بن أحمد أبو المظفر ابن النصاب)
 مؤيد الدين (محمد بن محمد بن عبد الكريم برزقمى)
 مؤيد الملك (انظر الحسين بن الحسين)
 مؤيد الملك (انظر عبيد الله بن نظام الملك)
 مير أحمد خان ، بلوچستان : ٤٤٩
 مير بولاد : ٣٦٥
 مير جلة ، بنفالة : ٤٤٣
 ميرزا حيدر دولهات ، كشمير : ٤٣٣
 ميرزا سليمان ، أباطرة الفونك : ٤٤٢
 ميرزا عظيم الشان ، بنفالة : ٤٤٤
 ميرزا على بن قاسم بن على : ٤٣٩
 ميرزا غازى بن جاني بك ، السند : ٤٣٠
 ميرزا محمد على ، بنفالة : ٤٤٤
 ميرزا على بن محمد كيا : ٢٩٥
 ميرزا محمود بن هيبه جنك : ٤٤٤
 مير مندر خان ، بلوچستان : ٤٤٩
 مير سيد محمد بن هدى : ٢٩٥
 مير شاهى بن عبد الكريم : ٢٩٤
 مير عبد الله ، بلوچستان : ٤٤٩
 مير علم بوسنه لى : ٢٦٦
 مير سليم بن عبد الأحد : ٤٠٧
 مير محمود ، بلوچستان : ٤٤٩
 مير معصوم بن دانيال : ٤٠٧
 مير يولواى بن جعفر على : ٤٤٤
 ميران حسين بن مرتضى : ٤٣٩
 ميرانشاه بن تيمور جلال الدين : ٤٠٢
 ميران عادل خان بن ناصر ، خاندش : ٤٣٤

موسى التركمانى : ٦٠
 موسى بن الحسين ، أبو الفتح : ١٤٨
 موسى ، داي تونس : ١٣٠
 موسى بن ستوق : ٣١٢
 موسى بن سليمان ، أمير دارفور : ١٣٩
 موسى حميد باشا ، بغداد : ٢٥٩
 موسى بن أبي العباس ثابت الخلقى : ٤١
 موسى الأول بن عثمان ، أبو جو : ١١٨٠
 موسى بن على بن بايدو : ٣٦٢
 موسى بن أبي عنان المتوكل على الله ، أبو فارس : ١٢٢
 موسى بن عيسى بن موسى بن محمد : ٢٩ ، ٣٦ ، ٦٨ ، ٦٩
 موسى بن على بن رباح الخصى : ٣٩
 موسى بن عيسى بن موسى بن محمد : ٤٠ ، ٧٣
 موسى بن الفضل بن محمد بن شداد أبو الفتح : ٢٨٢
 موسى بن كعب بن شعبان الختمى : ٥٦ ، ٤١٥
 موسى بن كعب بن هيبنة بن عائشة بن عمرو التميمى : ٣٩
 موسى بن محمد الرابع ، أبو جو : ١١٩
 موسى بن محمد بن نصير بن محفوظ : ٩٣
 موسى بن محمود بن قرامان : ٢٣٦
 موسى بن مصعب بن الربيع الختمى : ٤٠
 موسى بن المهدي (انظر أبامحمد) : ٥٠ ، ٥٣
 موسى بن موسى ، أبو جابر ، بنو جلندى بالين : ١٩٣
 موسى (مولى المنصور) : ٤٩
 موسى بن نصير بن عبد الرحمن بن زيد : ٩٩
 موسى بن يحيى البرمكى : ١٣ ، ٤٣ ، ٤١٦
 موسى الثانى بن يوسف ، أبو جو : ١١٩
 أبو موسى الأشعري (انظر عبد الله بن قيس)
 أبو موسى (انظر عيسى بن فروخانشاه)
 أبو موسى (انظر عيسى بن محمد بن السليل الشيبانى)
 أبو موسى (انظر عيسى بن محمد النوشرى الثانى)
 أبو موسى (انظر محمد الأمين بن الرشيد)

هنير الخادم : ٤٤
 منيع بن الحسن بن أبي البركات : ٢١٠
 منيع بن شبيب : ٢١٠
 أبو المنيع (انظر قرواش بن القلند)
 مهايت جنك ، ميرزا محمد على المهاجر بن أبي أمية : ١٧٥
 أبو المهاجر (انظر دينار)
 مهارش بن الجبلى بن القلند العقيلى : ٢٠٦
 المهدي بالله (انظر أباسحق محمد بن الواثق)
 مهدي بن على ، بنو مهدي : ١٨٢
 مهدي قلى خان قراباغ : ٢٨٢
 المهدي بالله (انظر محمد بن إدريس)
 المهدي (انظر محمد بن القاسم بن جود)
 المهدي (انظر أباعبد الله محمد بن المنصور الخليفة العباسى)
 المهدي (انظر محمد بن هشام بن عبد الجبار)
 مهذب الدولة (انظر أحمد بن محمد بن أبي الجير)
 مهذب الدولة (انظر على بن نصر)
 مهذب الدين (انظر مسعود بن سليمان)
 مهر على خان ، حاكم شيروان : ٢٧٩
 مهر مردان بن سرخاب : ٢٨٦
 المهباب بن أبي صفرة : ٦ ، ٧٦
 المهبليان (انظر محمد بن جعفر بن محمد بن فساجيس)
 ابن المهبليان (انظر علاء الدين بن محمد ابن جعفر بن فساجيس)
 مهنا بن جعفر اليمحمدى : ١٩١
 مهنا بن سلطان بن سيف : ١٩٥
 المؤمن (انظر القاسم بن الرشيد)
 مؤتمن الدولة (انظر على بن صدقة قوام الدين)
 مردود ، طامل الموصل : ٦٠
 مردود بن محمود بن محمد بن قرا آرسلان : ٣٤٤
 مردود بن مسعود بن محمود بن سيكتكين : ٤١٦
 موسى بن أحمد ، أبو سعيد ، المسمى بالضيف : ١٠٧
 موسى ، الأشرف قائد الجند : ٥٣
 موسى باشا ، بغداد : ٢٥٩
 موسى باشا ، بوده : ٢٥٦ ، ٢٥٧
 موسى باشا ، مصر : ٢٥٢
 موسى بن بايزيد : ٢٣٩
 موسى بن يفا الكبير : ٦٥ ، ٧١ ، ٧٥

نافع بن عقبة : ٦٣
 نافع بن علقمة السكاني : ٢٨
 نافع غلام يوسف بن وجيه : ١٩٣
 ابن الناقد (انظر أحمد بن محمد ناصر الدين)
 نامور بن ييستون : ٢٩١
 نامور بن شهریار : ٢٩١
 نامور بن كاوياره : ٢٩١
 نبيل (أو ليليل صاحب طرطوشة) : ٩١
 نجابت على خان بن جعفر على : ٤٤٤
 نجاح ، بنو زياد يزيد : ١٧٩
 نجم بن منقذ ، بنو شهاب : ١٦٩
 نجم الدولة (انظر خارتكين الشراي)
 نجم الدولة (انظر قارن)
 نجم الدين (انظر اسحق بن دندار) :
 ٢٢٩
 نجم الدين اسماعيل (الباطنية بالشام) :
 ١٦١
 نجم الدين (انظر أيوب بن شاذي)
 نجم الدين أيوب بن السكامل : ١٥٤ ، ١٥٥
 نجم الدين أيوب ، الملك الأوحدي : ١٥٢
 نجم الدين أيوب ، الملك الصالح : ١٥١
 نجم الدين بن علي الطوسي أبو القاسم :
 ٢٢٢
 نجيب باشا القائد التركي : ١٣٢
 تحرير الصنير : ٥٨ ، ٧١
 نخبة بن سالم : ٦٣
 نزار بن المزم ، المزيز : ١٤٤
 نصر بن ابراهيم تغفاج : ٣١٢
 نصر بن أحمد ، أبو القاسم : ٢٠٧
 نصر بن أحمد بن أسد : ٣٠٦
 نصر بن أحمد بن اسماعيل بن أحمد الساماني :
 ٧١ ، ٧٩ ، ٣٠٦
 نصر الله بن حيدر توره : ٤٠٧
 نصر بن بهرام شاه بن عثمان : ٢٠٢
 نصرت جنك : منصور على خان : ٤٤٤
 نصرت شاه بن فتح بن فيروز : ٤٢٣
 نصرت بن نصر الدين بن أبي الفتح :
 ٣٠٢
 نصر بن حبيب المهلي : ١٥ ، ١٠٠
 نصر بن حرب بن عبد الله : ٧٤
 نصر بن الحسن بن الفيزان : ٣٧٨
 نصر خان بن ملك راجه : ٤٣٤
 نصر الثاني الساماني : ٧٢
 نصر بن سبكتكين : ٨٠
 نصر بن سيار السكاني : ٧٧

ناصر الدولة (انظر محمد بن ابراهيم)
 ناصر الدولة (انظر محمد بن بقية)
 ناصر الدولة المرواني : ٢٣
 ناصر الدين ابراهيم ، بنغالة : ٤٢٧
 ناصر الدين ابراهيم بن شيركوه ، الملك المنصور : ١٥٣
 ناصر الدين (انظر أحمد بن محمد أبو الأزهر ابن الناقد)
 ناصر الدين (انظر بدر بن حسنيوه)
 ناصر الدين (انظر بركياروق شاه)
 ناصر الدين بنراخان ، بنغالة : ٤٢٦
 ناصر الدين جفزه : ٦٠
 ناصر الدين حيدر بن غازي الدين :
 ٤٤٥
 ناصر الدين بن خدايار : ٤١١
 ناصر الدين (انظر سنجر بن ملكشاه)
 ناصر الدين (انظر شهریار بن كيخسرو)
 ناصر الدين قباچه : ٤١٩
 ناصر الدين (انظر محمد بن خليل)
 ناصر الدين (انظر محمد بن ذي القرنين)
 ناصر الدين (انظر محمد بن سلق)
 ناصر الدين محمد شاه بن محمود ، بنغالة :
 ٤٢٧
 ناصر الدين محمد بن شيركوه ، الملك القاهر :
 ١٥٣
 ناصر الدين بن محمد بن عباس ميرزا : ٣٩٤
 ناصر الدين (انظر محمد كشتكين)
 ناصر الدين محمد أبو الممالي ، الملك السكامل :
 ١٥٠
 ناصر الدين محمد أبو الممالي المنصور : ١٥٣
 ناصر الدين محمود ، بنغالة : ٤٢٦
 ناصر الدين محمود شاه بن فتح شاه : ٤٢٨
 ناصر الدين (انظر محمود بن مسعود)
 ناصر الدين (انظر محمود بن ملكشاه)
 ناصر الدين (انظر محمود بن يواق أرسلان)
 ناصر الدين منكورس بن خارتكين : ١٦٠
 ناصر الدين نصرت شاه بن حسون ، بنغالة :
 ٤٢٨
 الناصر لدين الله (انظر أحمد بن المستفي)
 الناصر لدين الله (انظر طلحة الموفق)
 ناصر دين الله (انظر مسعود بن محمود)
 ناصر شاه بن غياث الدين بن محمود : ٤٣٢
 ناصر كيا : ٢٩٥
 ناصر الملك بن مبارك ، بنغالة : ٤٤٤
 نافع بن الأزرق : ٦٢
 نافع بن عبد الحارث الخزاعي : ٢٧

ميران مبارك بن عادل بن حسن : ٤٣٥
 ميران مبارك بن ميران طادك بن ناصر :
 ٤٣٤
 ميران محمد بن طادك بن حسن : ٤٣٥ ،
 ٤٣٦
 ميران محمد بن ميران مبارك بن طادك :
 ٤٣٥
 ميخائيل بن أحمد بن عمر بن محمد بن
 المسامة : ٢٠
 ميكائيل بن جعفر : ٣٠٦
 ميمون بن أحمد بن عبد الملك بن هاشم :
 ٢٨٣
 ميمون الأمير : ١٠٢
 ميمون بن منصور بن عبد الملك : ٢٨٣

(ن)

نادر شاه بن إمام قلي : ٣٨٩ ، ٤٠٩
 نادر محمد بن دين محمد : ٤٠٦
 ناربو تا بن عبد الرحمن : ٤١١
 نازك شاه بن ابراهيم ، كشمير : ٤٣٣
 الناصر (انظر أحمد بن الناصر)
 ناصر جنك بن نظام الملك : ٤٤٦
 الناصر (انظر الحسن بن الناصر)
 ناصر خان بن عبد الله ، بلوچستان : ٤٤٩
 ناصر خان بن محراب ، بلوچستان : ٤٤٩
 الناصر الديلمي بن الحسين بن محمد الرسي :
 ١٨٨
 الناصر (انظر عبد الرحمن بن محمد بن
 عبد الله)
 ناصر بن عبد الله الأعمشى الدرعي :
 ١٣٣ ، ١٣٥
 الناصر بن علفاس : ١١٠
 ناصر بن علي التماساني : ١٣٣
 الناصر (انظر علي بن حمود)
 الناصر (انظر فرج بن برفوق)
 الناصر بن محمد ، بأى تونس : ١٣١
 الناصر (انظر محمد بن قايتباي)
 الناصر محمد بن قلاوون : ١٥٤ ، ١٦٢
 ناصر بن مرشد بن سلطان بن أبي العرب :
 ١٩٤
 ناصر الحق (انظر نصر بن علي)
 ناصر الدولة بن حمدان ، أمير الأمراء :
 ١١ ، ١٢ ، ٤٥ ، ٥١ ، ٢٠٤
 ناصر الدولة (انظر شهریار)
 ناصر الدولة بن عبد الله بن حمدان : ٥٨

نور الدين على أبو الحسن ، الملك الأفضل :
١٥٤ ، ١٥١
نور الدين على المنصور : ١٦٢
نور الدين (انظر محمد بن الحسن بن
محمد بن بزرك أميد)
نور الدين (انظر محمود بن زكي)
نور دولت بن حاجي : ٣٧٤ ، ٣٦٧
نور الورد بن أفراسياب : ٣٠٣
أبو نور بن أبي قرعة : ٨٧
نوروزك بن باتو : ٣٦٣
نوروز الحاقطي : ٤٨
نورة خاتون بنت تيمور تاش : ٣٥٠
نوشيروان ، جزيرة لار : ٣٨٧
نوفل بن محمد بن الفرات : ٣٩
نيكباي بن ساريان : ٣٧٠
نيكوسير محمد ، أباطرة الدول : ٤٤٢

(ه)

الهادي الرسي : ١٨٠
الهادي (انظر أبو محمد موسى بن المهدي)
هاشم بن سراقه : ٢٨٣
هاشم بن سعيد بن خالد : ٥٧ ، ٦٨
هاشم بن قليته بن القاسم : ٣١
هاشم بن محمد الخزاوي : ٦٥
أبو هاشم (انظر محمد بن أبي جعفر محمد)
هاني بن هاني عامل طبرستان : ٢٨٥
هبة الله بن الحسن بن علي بن جعفر ، من
بنو ماكولا : ٢٢
هبة الله بن الحسن بن علي بن جعفر
المجلى : ٣٢٦
هبة الله بن محمد بن المطلب ، مجد الدين
أبو العالى : ٩
هبة الله بن الظفر بن علي بن الحسن بن
أحمد بن المسلمة : ٢٠
هبة الله ، بنو مهنا بالمدينة : ١٧٨
ابن هبيد الأول (انظر جهم بن عمرو
الشياني)
ابن هبيد الثاني (انظر محمد بن يحيى
عز الدين)
هداي كلنجة بن هرايا مواعلاه : ٤٤٩
هذيل بن خلف بن لب بن رزين : ٨٨
هذيل بن عبد الملك بن خلف بن لب بن
رزين : ٨٨
هرثمة بن أهين : ٤٠ ، ٥٧ ، ٧٨ ، ١٠٠
هرثمة بن النضر الجبلي : ٤١

نظام الدين الرواني : ٣٣
نظام الدين (انظر الظفر بن علي بن محمد
ابن جهير الثالث)
نظام الدين (انظر نصر بن أحمد)
نظام الدين (انظر يانغى بسان)
نظام الدين (انظر يحيى بن شمس الدين)
نظام علي بن نظام الملك بن غازي : ٤٤٦
نظام الملك (أحمد بن الحسن الدهستاني) :
٢٣ ، ٢٤ ، ٧٣
نظام الملك أسف جاه بن غازي الدين :
٤٤٦
نظام الملك (انظر الحسن بن محمد بن
اسحق)
نظام بن هابون بن أحمد ، الدكن : ٤٣٧
نظيف باشا ، البوسنة : ٢٦٧
نعمان باشا ، البوسنة : ٢٦٤
النعمان بن بشير الأنصاري : ٦٧
نعمان كوبريلي زاده ، الصدر الأعظم :
٢٤٥ ، ٢٦٤
النعمان (مولى المهدي) : ٧٤
نغير بن منصور : ١٧٨
النفيس بن أحمد بن محمد بن أبي الجبير :
٢٠٩
نفيس ، بنو زياد باليمن : ١٧٩
نقش جهان بن شمع جهان : ٤٠٥
نقفور الامبراطور : ٥٠
نقبة الدين نور العالم ، سومطرة : ٤٥٢
أبو نعمي (انظر محمد بن أبي سعد علي بن
قتاده)
أبو نعمي (انظر محمد الثاني بن بركات)
نندا ، الجاميون بالسند : ٤٢٩
نوح ، صاحب مورون : ٨٧
نوح بن منصور بن نوح : ٣٠٦
نوح بن نصر بن أحمد بن اسماعيل :
٣٠٦
نور ، أمير هراير : ١٣٨
نور الدولة (انظر أرسلان أرتق خان
إيلك)
نور الدولة (انظر أحمد بن حسن بن
أرسلان)
نور الدولة (انظر ديبس بن صدقة
المزدي)
نور الدولة (انظر آبيس بن مزهد)
نور الدولة (انظر مصعب بن المسيب)
نور الدين (انظر أرسلان شاه بن مسعود)
نور الدين (انظر سلطان شاه بن قليج)

نصر بن صالح بن مرداس ، أبو كامل : ٢٠٤
نصر بن حمزة الخراهي : ٤٩
نصر بن طاهر بن محمد أبو الفضل : ٣٠٢
نصر (عامل حلب) : ٥١
نصر بن عبد الله بن نوح : ٢٠٦
نصر بن علي أبو الحسين : ٣١٢
نصر القشوري : ٥٨
نصر بن محمد بن الاشعث : ٤١٦
نصر بن محمد بن يوسف بن نصر : ٩٣
نصر بن محمود بن مرداس أبو المظفر :
٢٠٤
نصر بن النفيس : ٢٠٩
نصر بن هارون ، وزير عضد الدولة : ٣٢٤
أبو نصر بن أبي نور بن أبي قرعة : ٨٧
أبو نصر (انظر أحمد بن نظام الملك)
أبو نصر (انظر جمال الدولة بن علي بن
ميكايل بن المسلمة)
أبو نصر (انظر محمد بن السري)
أبو نصر (انظر محمد بن محمد بن جهير)
أبو نصر (انظر المظفر بن علي بن محمد
ابن جهير الثالث)
أبو نصر (المظفر نظام الدين البغدادي)
أبو نصر (انظر المنصور بن لؤلؤ)
أبو نصر بن الهيثم الصليق : ٢٠٩
نصر الدولة (انظر أحمد بن مروان)
نصرة الدولة (انظر غازي بن علي)
نصر الدولة المرواني : ٢١
نصر الدين حسين بن جيك : ٤٣٣
نصر الدين بن أبي الفتح بن مسعود : ٣٠٢
نصر الدين محمد يوسف بن علي ، كشمير :
٤٣٣
نصرة الدين (انظر ابراهيم كوج أرسلان) :
٣١٣
نصرة الدين (انظر حسن بن علي صاحب
أتما)
نصرة الدين (محمود بن بيشتكين)
نصوح باشا ، (الصدر الأعظم ١٠٢٠هـ) :
٢٤٢
نصوح بك ، البوسنة : ٢٦١
النصر بن سعيد الحرشي : ٦٣
نظام الدولة (انظر عبد الله بن القاسم
الفهري)
نظام الدين (انظر أرغون شاه) : ٢١٥
نظام الدين ، الجاميون بالسند : ٤٢٩
نظام الدين (انظر الحسين بن محمد بن
الحسين)

هارون بن آلتون تاش : ٣١٦
 هارون ، جزيرة لار : ٣٨٧
 هارون (أنظر أبا جعفر الرشيد بن
 المهدي) : ٣ ، ٦ ، ١٣ ، ٣٧ ، ٦٤ ،
 ٦٩ ، ٣٧٧
 هارون بن خارويه : ١٤٣
 هارون الرشيد بن بوش ، أمير دارفور :
 ١٣٩
 هارون بن سليمان يبراخان : ٣١٢
 هارون بن محمد بن اسحق بن موسى بن
 عيسى : ٣٠
 هارون بن المسيب : ٣٧
 هارون الواثق بالله بن المتعمم (أنظر
 الواثق) : ٣
 أبو هريرة (حامل المدينة) : ٣٥
 هزار دیناری : ٣٤٨
 هزارسب بن تشکیر بن عیاض الکردي :
 ٥٩ ، ٦٦
 هزارسب بن شهر يواش : ٣٩١
 هزارسب بن أبي طاهر بن محمد : ٣٥٢
 هزارسب بن محمود بن حسويه : ٣٥١
 هزارسب بن نامور : ٣٩١
 هزار سندان بن بندار بن شيرزاد : ٣٩١
 هزار سرد محمد بن حفص ، أبو جعفر : ١٥
 هزار بن محمد : ٣٢
 هشام بن اسماعيل الخزرمي : ٢٨ ، ٣٥
 هشام ، جدي بن شهاب : ١٦٨
 هشام بن عبد الرحمن الرابع (انظر
 المعتد) : ٢
 هشام بن عبد الحكيم (انظر أبا الوليد
 المؤيد) : ٢
 هشام بن عبد الرحمن (انظر أبا الوليد
 الراضي) : ٢
 هشام بن عبد الملك : ١ ، ٦٣
 هشام بن عمر التغلبي : ٤١٦
 هشام بن قبيط : ١٨٣
 هشام بن يزيد الشريف السجلماسي : ١٣٦
 هلال بن بدر (أبو الحسن) : ٤٢
 هلوخان بن علي بن سرخاب : ٣٩٦
 هلي كلنجة : ٤٥٠
 هايون بن أحمد بن محمد بن داود ،
 الدكن : ٤٣٧
 هايون جاه ، بنفالة : ٤٤٤
 هايون ، ناصر الدين ، الامبراطور :
 ٤٣٣ ، ٤٣٨ ، ٤٣٥ ، ٤٣٢ ، ٤٣٦ ،
 ٤٤٢
 ٥١٢

هنري السادس السوابي : ١٠٨
 هوجودي مونكاد : ١٢٦
 هوشك ألباخان بن دلاور : ٤٣١
 هوشك بن كيكاس : ٢٨٠
 هوشك بن يوسف شاه بن أحمد : ٣٥٣
 هولكو بن تولوي : ٤ ، ١١ ، ٥٣ ،
 ٦١ ، ٣٥٢ ، ٣٦٢
 الهيثم بن خالد بن يزيد : ٢٧٧
 الهيثم بن عبيد الكناني : ٨٥
 الهيثم بن محمد بن الهيثم : ٢٧٧
 الهيثم بن معاوية العتيق : ٢٨ ، ٦٤
 أبو الهيجاء (انظر عبد الله بن حمدان)
 الهيثم المعجل : ٦٩

(و)

الواثق (انظر إبراهيم بن المستمك
 ابن الحاكم)
 الواثق بالله (انظر أبا جعفر هارون بن
 المتعمم)
 الواثق الثاني (انظر عمر بن الواثق)
 الواثق (انظر القاسم بن محمد بن القاسم)
 الواثق بن محمد بن عمر بن عبد المؤمن ،
 أبو الملاء : ١١٤
 الواثق (ادعى الأمر لنفسه بالموصل) :
 ٦٦
 واجد علي بن أحمد علي ، أوف : ٤٤٥
 الوارث بن كعب اليعمدي : ١٩١
 واضح ، مولى المهدي : ٣٩ ، ٣٧٣
 وانور بن أبي بكر (حامل المرابطين
 بمبوتقة) : ٩١
 وثاب بن محمود المرادمي : ٥٢ ، ٢٠٤
 وثاب بن المظفر النيزي : ٢١٠
 وثبان ، بنو حننا بالمدينة : ١٧٨
 وحيه الدولة بن حمدان بن ناصر الدولة ،
 أبو المطاع : ٤٥
 وحيه الدين (انظر اسماعيل بن زكريا) :
 ٦١
 وحاس بن غانم ، بنو سليمان باليمن : ١٧٨
 ودي كلنجة بن فهر يا موكلانغ : ٤٤٩
 وردان زور بن لشكر : ٣٤٩
 ورد بنش ، حامل حلب : ٥٥
 وردو بوسنه لي ، البوسنة : ٣٦٣
 وزير علي بن أسف الدولة : ٤٤٤
 الوزير الكامل (انظر الحسين بن
 المغربي)

وشكير بن زيار أبو منصور : ٧٢ ، ٣١٩
 وصيف البكتمري : ٧١
 أبو الوفا توزون ، المظفر : ١١ ، ١٢
 ولاش ، مازندران : ٢٨٦
 ولي الله بن محمود بن محمد بن هايون : ٤٣٧
 ولي باشا مصر (١١٢٣ هـ) : ٢٥٣
 ولي شير علي ، أفغانستان : ٤٤٧
 ولي محمد بن جان : ٤٠٦
 الوليد بن بكير : ٥٦
 الوليد بن تليد العبيسي : ٥٦
 الوليد بن رقاعة بن خالد القهقي : ٣٨
 الوليد بن زيدان ، أبو يزيد : ١٢٥
 الوليد بن عبد الملك : ١ ، ٢٧١ ، ٢٧٢
 الوليد بن عتبة بن أبي سفيان : ٣٥
 الوليد بن عروة بن محمد بن عطية السعدي :
 ٢٨ ، ٣٦

الوليد بن عقبة بن أبي مبيط : ٦٧ ،
 ٢٧١
 الوليد بن يزيد : ١
 أبو الوليد (انظر اسماعيل بن فرج
 ابن نصر)
 أبو الوليد (انظر اسماعيل بن يوسف بن
 اسماعيل بن فرج)
 أبو الوليد (انظر محمد بن جهور)
 أبو الوليد (انظر هشام بن الحكيم)
 ولي الدولة (انظر القاسم بن عبيد الله بن
 سليمان بن وهب بن سعيد أبي الحسين)
 ولي الدين كريدلي باشا ، البوسنة : ٢٦٦
 ونداد أميد بن بادوسيان : ٢٩٠
 وهب بن عته ، أبو البختري : ٣٧
 وهسودان بن جستان : ٣٩٣
 وهسودان بن الفيرزان : ٣٢٨
 وهسودان بن محمد : ٢٧٥
 وهسودان بن ملان بن أبي الهيجاء : ٣٧٦

(ي)

يادكار بن أموشة : ٤٠٩
 يادكار محمد بن محمد بن بايسنقر : ٤٠٢
 يادكار محمد نكاسي : ٣٧٤
 يارقطاش : ٨١
 يار محمد بن جاني بك : ٤٠٤
 ياسر بن بلاك بن جرير : ١٨١
 ياغى باسقي بن تيمور تاش : ٣٨٠
 ياغى بسان بن كشتكين : ٢٢١
 ياقوت أرسلان بن قرقي بن أرسلان : ٣٥٠

يزيد بن المهلب : ٥٦ ، ٦٨ ، ٧٦ ، ٢٨٤
 يزيد بن الوليد : ١
 أبو يزيد (أنظر خالد بن عبد الله القسري)
 اليسع المنتصر : ١٠٢
 اليسع ، أبو منصور : ١٠٢
 يسو منكوب بن جنتاي : ٣٧٠
 يسول تيمور بن قامالا : ٣٦٠
 يشبك الحسني : ٤٨
 يشبك اليوسفي المؤيدي : ٥٥
 يشتاب : ١٢
 اليسع بن محمد بن إلياس : ٣٢٧
 يعرب بن يعرب بن سلطان : ١٩٥
 يعرب بن عبد الرحمن : ١٧٩
 يعقوب بن الأفلح : ١٠١
 يعقوب بن أوزون حسن : ٢٨٤
 يعقوب بك ، البوسنة : ٢٦١
 يعقوب بك خان كاشغر : ٤١٢
 يعقوب بن تمر جاندار : ٢٢٤
 يعقوب بن أبي جعفر المصور المباسي : ٦٩
 يعقوب بن داود بن عمر بن طهيمان
 (أنظر أبا عبد الله) : ٥
 يعقوب بن سليمان بن محمد بن عيشير : ٢٢٨
 يعقوب بن عبد الحق الميريني ، أبو يوسف :
 ١٢٢
 يعقوب بن أبي عبد الله محمد البريدي : ٢١
 يعقوب بن عيشير : ٢٢٨
 يعقوب بن الليث الصفار : ٧٥ ، ٧٨ ،
 ٣٠٧ ، ٤١٦
 يعقوب بن محمد البريدي الثاني : ٦٥
 يعقوب المستمسك بن المتوكل ، أبو الصبر
 (أنظر المستمسك) : ٥
 يعقوب المنصور بن يوسف بن عبد المؤمن :
 ١١٣
 يعقوب بن يوسف بن إبراهيم بن كلس ،
 الوزير : ١٤٥
 يعقوب بن يوسف بن علي ، كشمير : ٤٣٣
 يعلى ، صاحب طرطوشة : ٩١
 يعلى بن منية : ١٧٥
 يعلى اليفرنى : ١١٣
 يعيش بن محمد بن يعيش : ٨٩
 يعيش ، مولى الحسن بن علي الكلي : ١٠٧
 يعمر اسن بن زيان ، أبو يحيى : ١١٨
 يلبرد الأمير ، الشحنة : ٣٢٧
 يلبغا (نائب حلب) : ٥٤
 يلبغا الناصري : ٥٣
 يلبتكين (أنظر يلبتكين)

يحيى بن علي بن المبارك الدرعي : ١٢٣
 يحيى بن ثانية : ١١٣
 يحيى بن القاسم بن إدريس : ١٠٣
 يحيى كرابي : ٢٨١
 يحيى بن محمد بن إدريس : ١٠٣
 يحيى بن محمد النجبي : ٨٩
 يحيى بن محمد ، بنو الرسي : ١٨٨
 يحيى بن محمد زكنكا : ١٣٥
 يحيى بن محمد بن سعيد بن الحسن بن أحمد
 ابن الحسني : ١٠
 يحيى بن محمد بن شيخ علي الدرعي : ١٣٥
 يحيى بن محمد بن علي : ٥٦ ، ٧٤
 يحيى بن محمد الفرناطى ، تيمتكو : ١٣٣
 يحيى الثالث بن مسعود بن محمد ، أبو زكريا :
 ١١٦
 يحيى بن المظفر بن محمد بن المظفر ،
 نصرة الدين : ٣٧٩
 يحيى بن معاذ : ٤٣
 يحيى المتعمم بالله الموحدى : ١١٣
 يحيى بن المنذر بن يحيى التنجي : ٩٠
 يحيى الناطق بالحق ، أبو طالب : ٢٩٣
 يحيى الثاني الواثق ، أبو زكريا : ١١٥
 يحيى بن يحيى بن محمد بن إدريس : ١٠٣
 أبو يحيى (أنظر محمد المتعمم بن ممن)
 يحيى بك بن مجلان : ٢٢٦
 يدو بن يعلى اليفرنى : ١١٣
 يدكوج بن أولغ طرخان التركي : ٤٢ ،
 ٦٥
 بريققاش (أنظر خمس الخواص)
 يزديجرد بن شهريار : ٢٨٧
 يزيد بن أحمد بن محمد بن أبي طاهر : ٢٧٧
 يزيد بن أسيد السلمي : ٢٧٣
 يزيد بن البدر بن البطال : ٤٩
 يزيد بن جرير بن يزيد القسري : ١٧٦
 يزيد بن حاتم بن قبيصة الهلبي : ١٥ ،
 ٣٩ ، ١٠٠
 يزيد بن عبد الله بن دينار التركي : ٤٢
 يزيد بن عبد الملك : ١ ، ٣٥
 يزيد بن عمر بن هيرة : ٦٣ ، ٦٨
 يزيد بن محمد بن حنظلة الخنزومي : ٢٩
 يزيد بن محمد ، تونس : ١٢٦
 يزيد بن مزيد بن زائدة الشيباني : ٢٧١ ،
 ٢٧٣ ، ٢٧٤ ، ٢٧٧
 يزيد بن معاوية : ١
 يزيد بن المنصور ، عامل اليمن : ١٧٦
 يزيد بن المنصور المباسي : ٦٤ ، ٦٨

ياقوت الحاجب : ٧٥
 ياي ، أمير ودای : ١٣٧
 يانس الأرمي ، وزير الحافظ : ١٤٩
 يانس المونسي : ٥٠
 يحيى بن إبراهيم ، أبو زكريا : ١١٥
 يحيى بن أحمد العماماني : ٧٩
 يحيى الأرحاني ، أبو زكريا : ١٠١
 يحيى بن اسحق بن ثانية : ٩١
 يحيى بن اسماعيل ، من بني رسول :
 ١٨٤
 يحيى بن اسماعيل بن المأمون بن ذى النون :
 ٨٩
 يحيى باشا ، مصر (١١٥٤ هـ) : ٢٥٤
 يحيى بن بركات : ٣٤
 يحيى بك ، البوسنة : ٢٦١
 يحيى بن تميم بن العز : ١٠٩
 يحيى بن الحسين بن القاسم الهادي
 إلى الحق : ١٨٧
 يحيى الحفصي ، أبو زكريا : ١١٥
 يحيى بن الحكم بن أبي العاص : ٢٨
 يحيى بن حمد الزركيني : ١٣٦
 يحيى بن حمزة نجم الدين الهادي : ١٨٨
 يحيى حميد الدين ، إمام صنماء : ١٨٩
 يحيى بن الحافظان الخراساني : ١٦
 يحيى بن خالد بن برمك (الوزير) : ٦ ،
 ١٣ ، ٢٧١
 يحيى بن داود بن مدود المرشي ،
 أبو صالح : ٣٩ ، ٢٨٥
 يحيى (من بني رزين بالسهلة) : ٨٨
 يحيى بن زكريا : ١١٨
 يحيى بن زيان الوطاسي ، أبو زكريا :
 ١٢٣
 يحيى بن سرور : ٣٤
 يحيى بن سعيد بن عمرو بن الأسود
 المرشي : ١٨ ، ٥٧ ، ٧٠ ، ٢٧٣
 يحيى بن سامة الكلبي : ٨٥
 يحيى بن سليمان : ٥٧
 يحيى بن شمس الدين : ٣٠٣
 يحيى بن عبد الله المرتضى بن القاسم بن
 الظاهر الشيباني : ٢٣
 يحيى بن عبيد الله بن محمد بن الممر بن
 جعفر ، أبو الفضل زعيم الدين : ١٠
 يحيى بن العزيز بن المنصور الحمادي :
 ١١٠
 يحيى بن علي بن حمود (أنظر المتلى) : ٢ ،
 ٨٦

يوسف بن محمد بن يوسف الثقفي : ٢٨ ، ٣٦
 يوسف بن محمد بن يوسف المرزوي :
 ٢٧٢ ، ٢٧٤
 يوسف المستنجد بن المتوكل ، أبو الحسن
 (أنظر المستنجد) : ٥
 يوسف المستنجد بالله بن المقتدي ، أبو المظفر
 (أنظر المستنجد بالله) : ٤
 يوسف المظفر بن سليمان بن هود : ٩١
 يوسف بن ملهم ، بنو ممن : ١٧٠
 يوسف الناصر بن يوسف بن محمد بن
 يوسف بن اسماعيل بن فرج بن
 نصر : ٩٤
 يوسف بن يعقوب المريني ، الناصر
 لدين الله ، أبو يعقوب : ١٢٢
 يوسف بن يونس ، بنو ممن : ١٧٠
 أبو يوسف (أنظر يعقوب بن أبي عبد الله
 محمد البريدي)
 يونس بن ممن ، بنو ممن : ١٧٠
 يونس بن هود بن سيف الدين : ٤٧
 يوسف بن موسى ، أمير تلمسان ،
 أبو الحجاج : ١١٩
 يوسف النيار بن اسماعيل بن فرج بن
 نصر : ٩٣
 يوسف نويان : ٢٨٣
 يوسف بن هارون بنراخان : ٣١٢
 يوسف بن وجيه ، صمان : ١٩٣
 يوسف بن ياروخ : ٤٥
 يولق أرسلان بن ألب يزك : ٢٢٣
 يولق أرسلان بن ايلغازي بن ألب :
 ٣٤٥
 يونس باشا (الصدر الأعظم ٩٢٣ هـ) :
 ٢٤١
 يونس بك ، البوسنة : ٢٦١
 يونس بن علي بن حسين صاحب آتا : ٢٢٣

يوسف بن راشد الصلمي : ٢٧٣
 يوسف شاه بن أحمد بن ألب أرغون :
 ٣٤٣
 يوسف شاه بن ألب أرغون : ٣٥٢
 يوسف شاه بن طغان شاه : ٣٤٩
 يوسف ضيا (الصدر الأعظم) : ٢٤٧
 يوسف بن عبد الرحمن ، أبو ثابت : ١١٩
 يوسف بن عبد الرحمن بن حبيب الفهري :
 ٨٥
 يوسف بن عبد الله الدرعي : ١٣٤ ،
 ١٣٥ ، ١٣٦
 يوسف بن عبد الله بن محمد ، أبو الفتوح ،
 حامل صقلية : ١٠٧
 يوسف الأول بن عبد المؤمن ، أبو يعقوب :
 ١١٣
 يوسف بن عمرو : ٣٦
 يوسف العلوي : ٢٩
 يوسف بن علي بن بكتكين : ٣٤٤
 يوسف بن عمر بن اسماعيل : ١٨٤
 يوسف بن عمر بن شبرمه : ٦٨ ، ٧٧
 يوسف بن عمر شمس الدين : ١٨٤
 يوسف بن عمر القصري : ١٣٢
 يوسف بن عمر بن محمد بن الحكم الثقفي :
 ٦٣ ، ١٧٦
 يوسف بن عمر بن يوسف ، جزر مالديف :
 ٤٥١
 يوسف بن محمد بن إبراهيم : ٣١٣
 يوسف الرابع بن محمد بن اسماعيل بن
 يوسف بن اسماعيل بن فرج بن
 نصر : ٩٤
 يوسف بن محمد ، جزر مالديف : ٤٥٠
 يوسف بن محمد ، أبو حاتم : ١٠١
 يوسف الثاني بن محمد الناصر بن يعقوب
 المنصور : ١١٣
 يوسف بن محمد بن يوسف بن اسماعيل
 ابن فرج بن نصر : ٩٣

يغكرجي بن بردى بك : ٣٦٧
 يمن الطولوني : ٥٨
 يمن الدولة (أنظر بهرام شاه بن مسعود)
 يمن الدولة (أنظر محمود بن سبكتكين)
 ينان الأشرقي السلاحدار : ٥٥
 ينان الأشرقي البيهوي الظاهري : ٥٥
 ينان الحاج : ٥٥
 ينان السلافي : ٥٥
 ينان ، صاحب آمد : ٢١١
 يوسف بن أبق التركاني : ٢٣٧
 يوسف باشا ، بندهاد (١١١٤ هـ) : ٢٦٠
 يوسف باشا (الصدر الأعظم ١١٢٣ هـ) :
 ٢٤٥
 يوسف باشا (الصدر الأعظم ١٢٠٠ هـ) :
 ٢٤٦ ، ٢٤٧ ، ٢٦٦
 يوسف أبو جاك ، الجزائر : ١٢٨
 يوسف بن حسن ، جزر مالديف : ٤٥٠
 يوسف الداعي بن يحيى المنصور : ١٨٧
 يوسف بن أبي الساج : ٣٠ ، ٧١
 يوسف طادل شاه ، الككن : ٤٣٩
 يوسف (حامل حلب الأيوبي) : ٥٣
 يوسف أبو المظفر ، الملك الناصر صلاح
 الدين : ١٥٠
 يوسف المؤمن بن أحمد : ٩٠
 يوسف بن اسماعيل ، إمام صنماء :
 ١٨٩
 يوسف بن برسباي ، جاك الدين : ١٦٣
 يوسف بن تاشفين : ١١٣
 يوسف بن الحسن الحياصي ، أبو يعقوب :
 ١٨٠
 يوسف بن الحسن ، ملك مراکش :
 ١٢٦
 يوسف خان بن أويش : ٤٠٥
 يوسف خان ، حاكم شيروان : ٢٧٩
 يوسف ، داي تونس : ١٣٠
 يوسف بن ديوداد ، أبو القاسم : ٢٧٤

٢ - فهرس البلدان

إبله : ٢٢٦
 ألتالي : ٣٣٠
 ألموت : ٣٢٨
 إلبچور : ٤٢٨
 إليزابث بوك : ٢٨١
 آماسية : ٢٣٣ ، ٢٣٢
 أم درمان : ١٦٨
 انجلترا : ١٦٧ ، ١٩٧
 أندرابة : ٣١٢ ، ٣٠٧
 أندرين : ٢٣٥
 الأندلس : ٢٥ ، ٨٥ ، ٩٩ ، ١١٣
 أهر : ٢٩٦
 أوذ : ٤٤٤ ، ٤٣١
 أوريصة : ٤٤٤
 أورفة : ٢٣٥
 إوردندى : ٢٢٥
 أوزكند : ٤٠٣
 أوشاق : ٢٢٨
 أويشاش : ٢٢٣
 أيا تلوغ : ٢٢٧
 أيازمند : ٢٢٥
 أيدنجيق : ٢٢٥
 أيدج : ٣٥٢
 إيردر : ٢٢٩
 إيرله : ٢٢٩
 إينجويل : ٢٢٧
 أبوك : ٢٢٨

(ب)

باب الأبواب : ٢٨٣ ، ٢٧٧
 اليابان : ٣٩٨
 باريس : ١٢٦
 بازار : ٢٢٨
 بازار جيق : ٢٣٥

أرونجان : ٢١٩ ، ٢٣٢ ، ٣٨٥
 أرغونة : ٨٨ ، ٩١
 أركش : ٨٧
 أولة : ٢٢٧
 إرمناك : ٢٣٦
 أرمينيا : ١٣ ، ١٥ ، ٢٦٦ ، ٢٧٧ ،
 ٢٨٢ ، ٣٥٠
 آزميز : ١٢٩ ، ٢٢٧ ، ٢٢٨
 أزغن : ٥٨
 إسباروة : ٢٢٩
 استانوز : ٢٣٠
 استاوروس : ٢٣٠
 استراباد : ٢٩٤ ، ٣١٩ ، ٣٨٢
 أستراخان : ٣٦٧ ، ٣٧٤ ، ٤٠٤ ، ٤٠٦
 استنبول : ٢٥١ ، ٣٦٨
 آسد آباد : ٣٢١
 أسروشنة : ٣١١
 الاسكندرية : ٢٨ ، ١٦٠
 أشيلية : ٨٦ ، ٨٧ ، ٨٨ ، ٨٩
 أشير : ١١٠
 أصهان : ١١ ، ٧٠ ، ٧٢ ، ٢٩٣ ، ٣٣٣ ،
 ٣٢٨ ، ٣٣٣ ، ٣٥٣ ، ٣٧٩ ، ٣٨٩ ،
 ٤٠٢
 أغراس : ٢٢٩
 أغامية : ١٦٠
 أفريقية : ١٥ ، ٢٥ ، ٩٧ ، ٩٨ ، ١٠٩ ،
 ١١٦
 أفغانستان : ٤١٩ ، ٤٤٧
 أفجشهر : ٢٢٧
 الأتقوانة : ٤٥
 أقریطش : ١٠٩
 ألبانيا : ٢٦٦
 البشكين (جد الأسرة النزنوية) : ٨٠
 ألبستان : ٢٣٠
 ألبت : ٨٨

(١)

آطنة : ٢٣٤
 آق حصار : ٢٢٦
 آق سراى : ٢٣٢
 آقسو : ٤٠٥
 آق شهر : ٢٢٩ ، ٢٣١
 آلاشهر : ٢٢٧
 آماسية : ٢٢٠ ، ٢٢٢
 آمد : ١٨ ، ٢١ ، ٢٤ ، ١٥٤ ، ٢٠٦ ،
 ٢٠٧ ، ٢٠٨ ، ٢٣٤ ، ٢٨٥
 آمل : ٢٨٧ ، ٢٩٢ ، ٢٩٣ ، ٣١٩
 آنطالية : ٢٢٩ ، ٢٣٠ ، ٢٣٥
 آنقرة : ٢٣١ ، ٢٣٥
 آياس : ٢٣٥
 آيدوس : ٢٦٥
 آبلستان : ٢٣٥
 آهر : ٧١
 آتيه : ٢٢٧
 آحسن آباد : ٤٣٧
 آحد آباد : ٤٣٥
 إدرميد : ٢٢٥
 أدله : ٢٢٦
 أذربيجان : ١٣ ، ٥٧ ، ٧١ ، ٢٧١ ،
 ٢٧٢ ، ٢٧٤ ، ٢٧٥ ، ٢٧٦ ، ٢٧٧ ،
 ٢٣٤ ، ٢٤٨ ، ٢٤٩ ، ٢٨٠ ، ٢٨٣ ،
 ٤٠٢
 أذرمات : ١٦٨
 أذينة : ٢٢٧
 أران : ٢٧٥ ، ٢٧٧ ، ٢٨٢
 إريل : ٢٤٤
 أرمجى بلاط : ٢٢٧
 أردبيل : ٢٧٤ ، ٢٧٥ ، ٢٤٩
 أردلان : ٢٩٦
 أزروروم : ٢١٩ ، ٢٣٢

تساليا : ٢٦٦
 طليقة : ٩٠
 تمز : ١٨٦، ١٨٤، ١٧٨
 تقيس : ٢٤٥
 تكريت : ٢٠٦ ، ٣٤٤
 تل باشر : ١٥٣
 تلمسان : ١١٨ ، ١١٩ ، ١٢٦
 تلمكانة : ٤٣٩
 تمبكتو : ٢٥ ، ١٣٢
 تمرجي : ٢٢٦
 تهامة : ١٧٩
 تورقان : ٤٠٥ ، ٤٠٦
 توشانلي : ٢٢٨
 توقات : ٢٢٠ ، ٢٢٣ ، ٢٤٣
 تونس : ١٥ ، ٢٥ ، ١١٥ ، ١١٦ ، ١٣١
 تيرة : ٢٢٧
 تيجورجي : ٢٢٥

(ث)

ثبات : ١٨٤
 الثغور الجزرية : ٥٨

(ج)

جار شمبة : ٢٢٨
 جايك : ٢٢٠ ، ٢٢٢
 الجياك : ٧٠ ، ٧٧
 الجبل : ٣٣٣ ، ٣٣٤
 جبل الجوهري : ٣٩٧
 حراذقان : ٧٢
 جربة : ١١٨
 جرجان : ٧٢ ، ٢٩٤ ، ٣١٩ ، ٤٠٢
 جرمانيكو بوايس : ٢٢٣
 جرميك : ٣٣٥
 الجزائر : ٢٥ ، ١٢٦ ، ١٢٧
 جزر مالديف : ٤٤٩
 الجزيرة : ٤٩ ، ٥٦ ، ٥٧ ، ٢٧٢
 الجزيرة (الأندلس) : ٨٦
 جزيرة ابن عمر : ٣٩٧
 جزيرة لار : ٣٨٧
 جزيرة هرمس : ٣٨٧
 جشم : ٢٢٧
 جند : ٣١١
 جند يسابور : ٢٧٤
 جندار أغلو : ٢٢٢٤

بكتمري : ٢٣١
 بلاد الديلم : ٢٩٣
 بلاسا غون : ٣١٣
 بلاطونوس : ١٦٠
 بلاد ما وراء النهر : ٤٠١
 بلخ : ٣٠٧ ، ٣١١ ، ٣٨٢ ، ٤٠٣ ، ٤٤٧
 بلد : ٢٠٥
 بلرم : ١٠٦
 بلن : ٢٦٦
 بلنسية : ٨٩ ، ٩٢
 بلوجستان : ٤٤٩
 بنتام : ٤٥٣
 بنجوير : ٣٠٧
 بنغازي : ١٣٢
 بنغالة : ٢٥ ، ٤٢٦ ، ٤٢٧ ، ٤٤٣ ، ٤٤٤
 بنيون : ١٢٦
 بهار : ٤٣١ ، ٤٤٤
 بهرايج : ٤٣١
 بهسي : ٢٣٥
 بهكار : ٤٣٠
 بهلي : ١٩٤
 بوده (المجر) : ٢٥ ، ٢٥٥
 بور دور : ٢٢٩
 بوز أوك : ٢٣٠
 البوسنة : ٢٦٣ ، ٢٦٥
 بولا وادين : ٢٢٣
 بونار حصار : ٢٢٥
 بياس : ٢٣٤
 بيت المقدس : ١٥٣ ، ١٧٧
 بيجاپور : ٤٢٩
 بيجان : ١٧٩
 بيدار بخت : ٤٤٣
 بيدر : ٤٣٧ ، ٤٢٩
 بيشدار : ٢٩٨

(ت)

تارم : ٢٧٥
 تاقدمت : ١٣٧
 تاهرت : ١٠٠
 تبرز : ٢٤٥ ، ٣٥٦ ، ٣٨٠ ، ٣٨٣
 تنه : ٤٢٩ ، ٤٣٠
 تيجرجرا : ١٠٣
 ترخانات : ٢٢٦
 ترغة : ١٠٣
 ترمذ : ٣٠٧

بازبدا : ٥٨
 باش جلمبه : ٢٢٥
 بلاط : ٢٣٠
 بالمبايك : ٤٥٣
 باليكسر : ٢٢٥
 باميان : ٤١٩
 باي رامي : ٢٢٧
 بايناس : ١٥٤
 بانبيات : ٤٢٣
 بايشير : ٢٢٩
 بايندير : ٢٢٧
 بحاية : ١١٠ ، ١١٥ ، ١١٦
 بخاري : ٣١٢ ، ٣١٩ ، ٣٢٧ ، ٤٠٤ ، ٤٠٦ ، ٤٠٧
 بدليس : ٣٩٥ ، ٣٥٠
 برار : ٤٣٨
 برجسكو : ٢٢٣
 برجين : ٢٣٠
 بردسير : ٢٣٥
 بردعة : ٢٧٤
 برغلو : ٢٢٤
 برغمة : ٢٢٥ ، ٢٢٦
 بروقة : ١٣٢
 بروكي : ٢٢٧
 برلو : ٢٢٩
 برلين : ٢٥٠
 برناز : ٢٣٠
 برهان پور : ٤٣٤
 بروجرود : ٧٢
 بروسة : ٢٢٣ ، ٢٢٦
 بزاق : ٢٣٥
 بزذغال : ٢٢٧
 بسكرة : ١١٨
 بشاور : ٤٤٧
 البصرة : ١٥ ، ٢١ ، ٢٨ ، ٦٢ ، ٦٣ ، ٦٧ ، ٦٧ ، ١٠٣ ، ٧٠
 بصري : ٤٦ ، ١٥٥
 البطحية : ٦٦ ، ٢٠٨ ، ٢٠٩
 بطلبوس : ٨٩
 بملك : ٤٦ ، ١٥٢
 بفاردج : ٢٢٥
 بغداد : ٣ ، ٨ ، ٩ ، ١١ ، ١٢ ، ٢٠ ، ٢٢ ، ٢٥ ، ٢٥٨ ، ٦٦ ، ٦١ ، ٥٨ ، ٥٠ ، ٢٥٩ ، ٢٦٠ ، ٢٩٩ ، ٣٠٢ ، ٣٢٢ ، ٣٢٧ ، ٣٥٢ ، ٣٢٨ ، ٤٠٢
 بقلق : ٢٢٨

الرملة : ٤٤ ، ١٦٠
 زنده : ٨٧
 زنكل : ٤٢٧
 الزها : ١٥٤ ، ٢١٠
 رودس : ٢٥٠ ، ٣٦٧ ، ٣٦٨
 روسيا : ٣٦٩
 روما : ٢٥٠
 رويان : ٢٨٤
 الرى : ١٣ ، ١٨ ، ٤٩ ، ٧٠ ، ٧١ ، ٧٢ ،
 ٢٧٥ ، ٣٧٥ ، ٤٤٩ ، ٤٠٢
 الرياض : ١٩٠

(ز)

الزاب : ١١٨
 زاخو : ٣٩٦
 زبيد : ١٧٩ ، ١٨١ ، ١٨٢ ، ١٨٣ ، ١٨٤ ،
 ١٨٥
 زعفرانبولى : ٢٢٤
 زمنى : ٢٣٥
 زنجان : ٧١
 زنجبار : ١٩٦

(س)

سارية : ٣٩٣ ، ٣١٩
 سان ريمو : ٢٩٤
 سارة : ٢٩٣
 سبتة : ١١٢
 سيبية : ١٥٤ ، ١٥٥
 ستنكانو : ٤٢٧
 سجستان : ٦٢ ، ٣٠٢ ، ٤٠٢
 سجلماسة : ١٠٢ ، ١١٣ ، ١٢٢
 سرخس : ٣٨٢
 سرديس : ١٢٧
 سرتسطة : ٩٠ ، ٩١
 سرمين : ٣١١
 سروج : ٢١٠
 السرير : ٢٨٣
 سلطان بوى : ٢٢٣
 سلطان حصار : ٢٢٧
 سلندي : ٢٢٨
 مرقند : ٤٠١ ، ٤٠٣ ، ٤٠٤
 سمسون : ٢٢٢
 سنجانر : ٥٣ ، ٥٨ ، ١٥٢ ، ١٥٤ ، ٢٠٥ ،
 ٢٤٤

خناس : ٢٢٨ ، ٢٢٩
 خوارزم : ٤٠٨
 خوتان : ٣١٢
 خوزستان : ١٥ ، ٧٤ ، ٢٢٢
 خوقند : ٤٠٧ ، ٤١١
 خيوس : ٣٦٨
 خيوه : ٤٠٨

(د)

دارفور : ١٣٩
 دارندا : ٢٣٥
 داغستان : ٣٦٨
 دامقان : ٣٨١ ، ٣٨٨
 دانية : ٩١
 دبروجه : ٢٢٥
 ديبيل : ٢٧٢
 دربند : ٢٨٣
 الدرعية : ١٩٠
 دقوقاه : ٣٢١
 دكزلى : ٢٢٨
 الديكن : ٤٣٧ ، ٤٣٨ ، ٤٤٢
 دماوند : ٧٠
 دمباى : ٢٢٨
 دمشق : ١٣ ، ١٨ ، ٣٣ ، ٤٣ ، ٤٥ ،
 ٤٦ ، ٤٧ ، ٤٨ ، ٤٩ ، ٤٩٣ ، ١٥٠ ،
 ١٥١ ، ١٥٢ ، ١٥٣ ، ١٥٥ ، ١٦٣ ،
 ٣٤٠ ، ٣٤١
 دنزلى : ٢٢٨ ، ٢٢٩
 دوزقرى : ٢٢٨
 دوقة : ٢٦١
 دهار : ٤٣١
 دهلى : ٤٣٦ ، ٤٣١ ، ٤٤٧
 ديار بكر : ٥٨ ، ٢٣٥
 ديار الجزيرة : ٥٨
 ديار رييمه : ٥٨
 دينور : ٧٢ ، ٣٢١
 ديوربكي : ٢١٩ ، ٢٢٠ ، ٢٢٣

(ر)

رأس العين : ٥٨
 الرحبة : ٤٣ ، ٤٦
 الرستاق : ١٩٤
 رقية : ٤٦
 الرقة : ٢٠٤ ، ٢١٠

جوة مرك : ٣٦٥
 جودك : ٢٢٨
 جورجيا : ٢٥ ، ٢٩٦٠
 جوروم : ٢٢٠
 الجوزجان : ٣١١
 جولى : ٢٢٧
 جونان : ٢٢٩
 جونپور : ٤٣١
 جينة : ٢٣٠
 جيوك : ٢٢٨

(ح)

حاجي : ٢٢٢
 حالى : ١٧٩
 حائل : ١٩٠
 الحجاز : ١٧٧ ، ١٩٠
 الحديفة : ٢٠٦
 حران : ١٥٤ ، ٢١٠ ، ٣٤٤
 الحزم : ١٩٤
 حصن كيفا : ١٥٤ ، ٣٤٤
 حصن منصور : ٢٣٥
 حلب : ١٧ ، ٢١ ، ٤٤ ، ٤٥ ، ٤٦ ، ٤٩ ،
 ٥١ ، ٥٣ ، ٥٤ ، ٥٥ ، ١٥١ ، ٢٠١ ،
 ٢٠٤ ، ٢٠٥ ، ٣٣٤ ، ٣٤١ ، ٣٤٥
 حلوان : ٣٢١
 الحلة : ٢٠٧
 حاه : ٤٦ ، ١٥٣ ، ١٥٤
 حمص : ٤٦ ، ٤٧ ، ٥٠ ، ١٥٣
 حيد آباد : ٢٢٩
 حوتة : ٢٢٨
 حوى جنيز : ٢٣٠
 حيدر آباد : ٢٥

(خ)

خابور : ٥٨
 خاندش : ٤٣٤
 خراسان : ١٣ ، ١٥ ، ١٨ ، ٥٧ ، ٦٢ ،
 ٦٣ ، ٧٠ ، ٨١ ، ٢٩٩ ، ٣١٠ ، ٣٤٤
 خربوت : ٢٣٥
 خربت : ٣٤٤
 الخرطوم : ١٣٧ ، ١٦٨
 خرماياذ : ٢٥٤
 خلاط : ٣٤٨ ، ٣٩٥
 خلم : ٣٠٧

فتشة : ٢٣٠
فرغانة : ٤٠٣
فك : ٣٩٧
الفسطاط : ٤٩
فك آباد : ٢٢٩
فكة : ٢٣٠
فومن : ٢٨٤
فيروزكوه : ٤١٩

(ق)

قازان : ٣٧٤
قاسوف : ٣٧٤
قانتان : ٧٢ ، ٧٠
القاهرة : ١٨ ، ٤٤ ، ١٤٤
القيجاق : ٢٨٠
القيجاق الشرق : ٣٦٥ ، ٣٦٦
القيجاق الغربي : ٣٦٣
قبرس : ٣٥
قرا آغاج : ٢٢٩
قرا باغ : ٢٨٢ ، ٢٩٥
قرا بل : ٢٢٣
قرا بورن : ٢٢٧
قراجه : ٢٢٦
قرا اشار : ٤٠٥ ، ٤٠٦
قرا قروم : ٣٦٠
قرا حصار شرق : ٢١٩
قرا حصار صاحب : ٢٢٣ ، ٢٢٨ ، ٢٢٩
٢٣٠
قردي : ٥٨
قرطبة : ٨٨
قرقشونة : ٨٥
القرم : ٣٦٧ ، ٣٦٩ ، ٣٧٤
قرمان : ٢٣٦
قرميسين : ٣٢١
قرمونة : ٨٧
القرين : ٣١٩
قزك احمدلي : ٢٢٤
قزوين : ٧١ ، ٧٢
قيزيلجه توزله : ٢٢٥
قسطنطوني : ٢٢٠ ، ٢٢٣ ، ٢٢٤
القسطنطينية : ١٠٩ ، ١١٦ ، ١٩٠ ، ٢٥٠
قتس ادا : ٢٢٧
قصر يانة : ١٠٢ ، ١٠٨
قلمة ايوب : ٩٠
قلمة بني حماد : ١١٠

(ط)

طبرستان : ١٣ ، ٢٥ ، ٧٠ ، ٧٢ ، ٢٨٤
٢٨٥ ، ٢٩٣ ، ٢٩٤ ، ٣١٩
طبنة : ١١٠
طبخارستان : ٣٠٧ ، ٤١٩
طرابلس : ٢٥ ، ٤٧ ، ١٣٢ ، ١٦٠
طرسوس : ٢٣٤
طرطوشة : ٩١
طليطلة : ٨٩
طنجة : ١٠٣
طهران : ٢٨٩
طواس : ٢٣٠
طور فودلي : ٢٢٦
ظفار : ١٧٨

(ع)

عاصي قرا غاج : ٢٢٩
عانة : ٢٠٦
عناجيق : ٢٢
عدن : ١٨٤ ، ١٨٥
العراق : ١١ ، ٢٩ ، ٦٣ ، ٧٦ ، ٧٧ ، ١٥١
١٩٩ ، ٢٣٤ ، ٢٤٩ ، ٢٣٧ ، ٢٨٢
عرقاء : ٤٦
عسقلان : ١٦٠
عسير : ١٩٧
عشقل : ٢٢٨
عكبرا : ٢٠٦ ، ٢٢٢
علاية : ٢٣٠
العلاية : ١٠٣
العهادية : ٢٩٦
عمان : ١٩١ ، ٢٢٣
عمق آو : ٢٣٥
عين جالوت : ٤٧ ، ٥٣
عينتاب : ٢٣٥

(غ)

غرناطة : ٩٤ ، ٨٦
غبله : ٢٦٣
غزوة : ٢٨٢ ، ٢٨٣ ، ٤٠٤ ، ٤١٩

(ف)

فارس : ١٨ ، ٦٣ ، ٧٤ ، ٢٢٣ ، ٢٧٩ ، ٤٠٢
فاس : ١٠٣ ، ١٢٢

السند : ١٣ ، ١٥ ، ٢٥

سندرغي : ٢٢٥
السبلة : ٨٨
السودان : ١٣٢ ، ١٣٧ ، ١٦٨
سوري حصار : ٢٢٧
سورية : ١٣ ، ٤٤ ، ٤٥ ، ١٦١
سومطرة : ٤٥٢
سیدی شهر : ٢٢٩ ، ٢٣١
سیراف : ١٩
سيس : ١٣٤ ، ٢٣٥
سينوب : ٢٢٢ ، ٢٢٣ ، ٢٢٤
سيواس : ٢٢٠ ، ٢٣٠ ، ٢٣٢ ، ٢٣٣ ، ٢٣٦

(ش)

شاج : ٢٦٤
شايور : ٣٢١
شاري آباد : ٤٣١
الشام : ٢٩ ، ٢٣٤
شبين قرا حصار : ٢٢٢
شروان : ٢٧٧ ، ٢٧٨ ، ٢٧٩
شكور : ٢٢٨
شكي : ٢٨٢
شاب : ٨٨
شاطيش : ٨٧
شماخي : ٢٧٨
شنت مارية الغرب : ٨٨
شهرزور : ٧٠ ، ٣٤٤ ، ٢٩٦ ، ٢٩٨
شهيد : ٢٢٣
شيجلو : ٢٢٨
شيراز : ٧٤ ، ٢٨٠ ، ٢٨٩

(ص)

صاري كيوي : ٢٢٨
صامنان : ٧٠
الصرب : ٢٦٤
صرت : ٢٢٧
صرخد : ٤٦
صعدة : ١٧٨ ، ١٧٩ ، ١٨٧
الصنانيان : ٣١٠
صقلية : ٢٥ ، ١٠٦
صندوقلي : ٢٢٣
صنماء : ٢٥ ، ١٧٦ ، ١٧٩ ، ١٨٣ ، ١٨٧
فاس : ١٨٨ ، ١٩٨

ورزينة : ١٠٣
ورقة : ١٠٣
وستان : ٣٩٥
وشقة : ٩٠
وطيط : ١٠٣
ولية : ٨٧
وليلي : ١٠٣
وهران : ١١٩

(ي)

يارقند : ٤٠٦
يبرين : ١٩٤
يزد : ٣٧٩٠٣٤٩
يلواج : ٢٢٩
يلين بولي : ٢٢٧
اليمامة : ١٧٧٠١٨
الين : ١٥٢ ، ١٧٥ ، ١٨٤ ، ١٨٥ ، ١٨٦
٢٥١٠١٨٧
يني شهر : ٢٣١٠٢٢٧

هارونية : ٢٣٥
هرار : ١٢٨
هراة : ٤١٩٠٢٨٢
الهرسك : ٢٦٣٠٢٦١
المسكارية : ٣٩٥٠٣٤٤
مدان : ٤٠٢٠٣٢٨٠٣٢٣٠٧٢٠٧٠٠١١
الهند : ٤٠٣٠٤٢٢٠٦٣
هيت : ٢٠٦٠٢٢٢
ميران : ٢٢٩

(و)

وازقور : ١٠٣
واسط : ٣٢٥٠٢٠٨٠١٨٠١٣
ابن واصل : ٦٦
واطيل : ١٠٣
وان : ٣٩٥٠٢٦٦
وجدة : ١٠٣
وداي : ١٣٧

ميلة : ١١٠
ميلاس : ٢٣٠
ميورقة : ٩١

(ن)

نازيلي : ٢٢٧
نبة : ٩٣ ، ٨٧
نجد : ١٩٠
نجران : ١٧٩
نزوى : ١٩٤ ، ١٩١
نصيين : ٢٠٥ ، ١٥٤ ، ٥٨ ، ٤٦
نهاوند : ٢٢١
نوخة : ٢٨٢
نيسابور : ٨١ ، ٧٩ ، ٧٨ ، ٧٥ ، ٣٩
٣٨٢ ، ٣١٠
نيف : ٢٢٧ ، ٢٢٦
نيكده : ٢٢٢ ، ٢٢٣
نيكسار : ٢٢٢ ، ٢٢٠
نيم : ٨٥

جدول مقارن^(١)

بالسنين الهجرية والميلادية

(١) اعتمد المترجمون في وضع هذا الجدول على الكتب الآتية :

- (١) التوقيعات الالهامية في مقارنة التواريخ الهجرية بالسنين الأفرنكية والقبطية لمحمد مختار باشا .
(٢) Comparative Tables of Muhammadan and Christian Dates: Sir Wolseley Haig
وقد ترجمها للمربية للرحوم الأستاذ عبد العزيز المراسي .
(٣) Lane-Goole ; Mphammedan Dynasties

جدول

لمقارنة السنين الهجرية بالسنين الميلادية

السنين الهجرية	مطابقة غرة المحرم لتاريخ الميلادى	السنين الهجرية	الايام التي جلت من بدء السنة الميلادية	مطابقة غرة المحرم لتاريخ الميلادى	السنين الهجرية	الايام التي جلت من بدء السنة الميلادية	مطابقة غرة المحرم لتاريخ الميلادى	السنين الهجرية
٢٥٢	١٠ سبتمبر ٦٨٢	٦٣	٢٢٤	١٢ أغسطس ٦٥٢	٣٢	١٩٦	١٦ يوليو ٦٢٢	١
٢٤١	٣٠ أغسطس ٦٨٣	٦٤	٢١٣	٢ أغسطس ٦٥٣	٣٣	١٨٥	٥ يوليو ٦٢٣	٢
٢٣٠	١٨ أغسطس ٦٨٤	٦٥	٢٠٢	٢٢ يوليو ٦٥٤	٣٤	١٧٥	٢٤ يونيو ٦٢٤	٣
٢١٩	٨ أغسطس ٦٨٥	٦٦	١٩١	١١ يوليو ٦٥٥	٣٥	١٦٣	١٣ يونيو ٦٢٥	٤
٢٠٨	٢٨ يوليو ٦٨٦	٦٧	١٨١	٣٠ يونيو ٦٥٦	٣٦	١٥٢	٢ يونيو ٦٢٦	٥
١٩٨	١٨ يوليو ٦٨٧	٦٨	١٦٩	١٩ يونيو ٦٥٧	٣٧	١٤١	٢٣ مايو ٦٢٧	٦
١٨٧	٦ يوليو ٦٨٨	٦٩	١٥٩	٩ يونيو ٦٥٨	٣٨	١٣١	١١ مايو ٦٢٨	٧
١٧٥	٢٥ يونيو ٦٨٩	٧٠	١٤٨	٢٩ مايو ٦٥٩	٣٩	١٢٠	١ مايو ٦٢٩	٨
١٦٥	١٥ يونيو ٦٩٠	٧١	١٣٧	١٧ مايو ٦٦٠	٤٠	١٠٩	٢٠ ابريل ٦٣٠	٩
١٥٤	٤ يونيو ٦٩١	٧٢	١٢٦	٧ مايو ٦٦١	٤١	٩٨	٩ ابريل ٦٣١	١٠
١٤٣	٢٣ مايو ٦٩٢	٧٣	١١٥	٢٦ ابريل ٦٦٢	٤٢	٨٨	٢٩ مارس ٦٣٢	١١
١٣٢	١٣ مايو ٦٩٣	٧٤	١٠٤	١٥ ابريل ٦٦٣	٤٣	٧٦	١٨ مارس ٦٣٣	١٢
١٢١	٢ مايو ٦٩٤	٧٥	٩٤	٤ ابريل ٦٦٤	٤٤	٦٥	٧ مارس ٦٣٤	١٣
١١٠	٢١ ابريل ٦٩٥	٧٦	٨٢	٢٤ مارس ٦٦٥	٤٥	٥٥	٢٥ فبراير ٦٣٥	١٤
١٠٠	١٠ ابريل ٦٩٦	٧٧	٧١	١٣ مارس ٦٦٦	٤٦	٤٤	١٤ فبراير ٦٣٦	١٥
٨٨	٣٠ مارس ٦٩٧	٧٨	٦١	٣ مارس ٦٦٧	٤٧	٣٢	٢ فبراير ٦٣٧	١٦
٧٨	٢٠ مارس ٦٩٨	٧٩	٥٠	٢٠ فبراير ٦٦٨	٤٨	٢٢	٢٣ يناير ٦٣٨	١٧
٦٧	٩ مارس ٦٩٩	٨٠	٣٩	٩ فبراير ٦٦٩	٤٩	١١	١٢ يناير ٦٣٩	١٨
٥٦	٢٦ فبراير ٧٠٠	٨١	٢٨	٢٩ يناير ٦٧٠	٥٠	١	٢ يناير ٦٤٠	١٩
٤٥	١٥ فبراير ٧٠١	٨٢	١٧	١٨ يناير ٦٧١	٥١	٢٥٥	٢١ ديسمبر ٦٤٠	٢٠
٣٤	٤ فبراير ٧٠٢	٨٣	٧	٨ يناير ٦٧٢	٥٢	٢٤٣	١٠ ديسمبر ٦٤١	٢١
٢٣	٢٤ يناير ٧٠٣	٨٤	٣٦١	٢٧ ديسمبر ٦٧٣	٥٣	٢٣٣	٣٠ نوفمبر ٦٤٢	٢٢
١٣	١٤ يناير ٧٠٤	٨٥	٢٤٩	١٦ ديسمبر ٦٧٤	٥٤	٢٢٢	١٩ نوفمبر ٦٤٣	٢٣
١	٢ يناير ٧٠٥	٨٦	٢٣٩	٦ ديسمبر ٦٧٥	٥٥	٢١١	٧ نوفمبر ٦٤٤	٢٤
٢٥٦	١٣ ديسمبر ٧٠٥	٨٧	٢٢٨	٢٥ نوفمبر ٦٧٥	٥٦	٢٠٠	٢٨ أكتوبر ٦٤٥	٢٥
٢٤٥	١٢ ديسمبر ٧٠٦	٨٨	٢١٨	١٤ نوفمبر ٦٧٦	٥٧	٢٨٩	١٧ أكتوبر ٦٤٦	٢٦
٢٣٤	١ ديسمبر ٧٠٧	٨٩	٢٠٦	٣ نوفمبر ٦٧٧	٥٨	٢٧٩	٧ أكتوبر ٦٤٧	٢٧
٢٢٤	٢٠ نوفمبر ٧٠٨	٩٠	٢٩٥	٢٣ أكتوبر ٦٧٨	٥٩	٢٦٨	٢٥ سبتمبر ٦٤٨	٢٨
٢١٢	٩ نوفمبر ٧٠٩	٩١	٢٨٥	١٣ أكتوبر ٦٧٩	٦٠	٢٥٦	١٤ سبتمبر ٦٤٩	٢٩
٢٠١	٢٩ أكتوبر ٧١٠	٩٢	٢٧٤	١ أكتوبر ٦٨٠	٦١	٢٤٦	٤ سبتمبر ٦٥٠	٣٠
٢٩١	١٩ أكتوبر ٧١١	٩٣	٢٦٢	٢٠ سبتمبر ٦٨١	٦٢	٢٣٥	٢٤ أغسطس ٦٥١	٣١

السنة القمرية	مطابقة غرة المحرم لتاريخ الميلادي	الام التي جلت من بدء السنة الميلادية	السنة القمرية	مطابقة غرة المحرم لتاريخ الميلادي	الام التي جلت من بدء السنة الميلادية	السنة القمرية	مطابقة غرة المحرم لتاريخ الميلادي	الام التي جلت من بدء السنة الميلادية
٩٤	٧ أكتوبر ٧١٢	٢٨٠	١٣٨	١٦ يونيو ٧٥٥	١٦٦	١٨٢	٢٢ فبراير ٧٩٨	٥٢
٩٥	٢٦ سبتمبر ٧١٣	٢٦٨	١٣٩	٥ يونيو ٧٥٦	١٥٦	١٨٣	١٢ فبراير ٧٩٩	٤٢
٩٦	١٦ سبتمبر ٧١٤	٢٥٨	١٤٠	٢٥ مايو ٧٥٧	١٤٤	١٨٤	١ فبراير ٨٠٠	٣١
٩٧	٥ سبتمبر ٧١٥	٢٤٧	١٤١	١٤ مايو ٧٥٨	١٣٣	١٨٥	٢٠ يناير ٨٠١	١٩
٩٨	٢٥ أغسطس ٧١٦	٢٣٧	١٤٢	٤ مايو ٧٥٩	١٢٣	١٨٦	١٠ يناير ٨٠٢	٩
٩٩	١٤ أغسطس ٧١٧	٢٢٥	١٤٣	٢٢ أبريل ٧٦٠	١١١	١٨٧	٣٠ ديسمبر ٨٠٢	٣٦٣
١٠٠	٣ أغسطس ٧١٨	٢١٤	١٤٤	١١ أبريل ٧٦١	١٠٠	١٨٨	٢٠ ديسمبر ٨٠٣	٣٥٢
١٠١	٢٤ يوليو ٧١٩	٢٠٤	١٤٥	١ أبريل ٧٦٢	٩٠	١٨٩	٨ ديسمبر ٨٠٤	٢٤٢
١٠٢	١٢ يوليو ٧٢٠	١٩٣	١٤٦	٢١ مارس ٧٦٣	٧٩	١٩٠	٢٧ نوفمبر ٨٠٥	٢٣٠
١٠٣	١ يوليو ٧٢١	١٨١	١٤٧	١٠ مارس ٧٦٤	٦٨	١٩١	١٧ نوفمبر ٨٠٦	٢٢٠
١٠٤	٢١ يونيو ٧٢٢	١٧١	١٤٨	٢٧ فبراير ٧٦٥	٥٧	١٩٢	٦ نوفمبر ٨٠٧	٢٠٩
١٠٥	١٠ يونيو ٧٢٣	١٦٠	١٤٩	١٦ فبراير ٧٦٦	٤٦	١٩٣	٢٥ أكتوبر ٨٠٨	٢٩٨
١٠٦	٢٩ مايو ٧٢٤	١٤٩	١٥٠	٦ فبراير ٧٦٧	٣٦	١٩٤	١٥ أكتوبر ٨٠٩	٢٨٧
١٠٧	١٩ مايو ٧٢٥	١٣٨	١٥١	٢٦ يناير ٧٦٨	٢٥	١٩٥	٤ أكتوبر ٨١٠	٢٧٦
١٠٨	٨ مايو ٧٢٦	١٢٧	١٥٢	١٤ يناير ٧٦٩	١٣	١٩٦	٢٣ سبتمبر ٨١١	٢٦٥
١٠٩	٢٧ أبريل ٧٢٧	١١٧	١٥٣	٤ يناير ٧٧٠	٣	١٩٧	١٢ سبتمبر ٨١٢	٢٥٥
١١٠	١٦ أبريل ٧٢٨	١٠٦	١٥٤	٢٤ ديسمبر ٧٧٠	٣٥٧	١٩٨	١ سبتمبر ٨١٣	٢٤٣
١١١	٥ أبريل ٧٢٩	٩٤	١٥٥	١٣ ديسمبر ٧٧١	٣٤٦	١٩٩	٢٢ أغسطس ٨١٤	٢٣٣
١١٢	٢٦ مارس ٧٣٠	٨٤	١٥٦	٢ ديسمبر ٧٧٢	٢٣٦	٢٠٠	١١ أغسطس ٨١٥	٢٢٢
١١٣	١٥ مارس ٧٣١	٧٣	١٥٧	٢١ نوفمبر ٧٧٣	٢٢٤	٢٠١	٣٠ يوليو ٨١٦	٢١١
١١٤	٣ مارس ٧٣٢	٦٢	١٥٨	١١ نوفمبر ٧٧٤	٢١٤	٢٠٢	٢٠ يوليو ٨١٧	٢٠٠
١١٥	٢١ فبراير ٧٣٣	٥١	١٥٩	٣١ أكتوبر ٧٧٥	٢٠٣	٢٠٣	٩ يوليو ٨١٨	١٨٩
١١٦	١٠ فبراير ٧٣٤	٤٠	١٦٠	١٩ أكتوبر ٧٧٦	٢٩٢	٢٠٤	٢٨ يونيو ٨١٩	١٧٨
١١٧	٣١ يناير ٧٣٥	٣٠	١٦١	٩ أكتوبر ٧٧٧	٢٨١	٢٠٥	١٧ يونيو ٨٢٠	١٦٨
١١٨	٢٠ يناير ٧٣٦	١٩	١٦٢	٢٨ سبتمبر ٧٧٨	٢٧٠	٢٠٦	٦ يونيو ٨٢١	١٥٦
١١٩	٨ يناير ٧٣٧	٧	١٦٣	١٧ سبتمبر ٧٧٩	٢٥٩	٢٠٧	٢٧ مايو ٨٢٢	١٤٦
١٢٠	٢٩ ديسمبر ٧٣٧	٣٦٢	١٦٤	٦ سبتمبر ٧٨٠	٢٤٨	٢٠٨	١٦ مايو ٨٢٣	١٣٥
١٢١	١٨ ديسمبر ٧٣٨	٢٥١	١٦٥	٢٦ أغسطس ٧٨١	٢٣٧	٢٠٩	٤ مايو ٨٢٤	١٢٣
١٢٢	٧ ديسمبر ٧٣٩	٢٤٠	١٦٦	١٥ أغسطس ٧٨٢	٢٢٧	٢١٠	٢٤ أبريل ١٢٥	١١٣
١٢٣	٢٦ نوفمبر ٧٤٠	٢٣٠	١٦٧	٥ أغسطس ٧٨٣	٢١٦	٢١١	١٣ أبريل ٨٢٦	١٠٢
١٢٤	١٥ نوفمبر ٧٤١	٢١٨	١٦٨	٢٤ يوليو ٧٨٤	٢٠٥	٢١٢	٢ أبريل ٨٢٧	٩١
١٢٥	٤ نوفمبر ٧٤٢	٢٠٧	١٦٩	١٤ يوليو ٧٨٥	١٩٤	٢١٣	٢٢ مارس ٨٢٨	٨١
١٢٦	٢٥ أكتوبر ٧٤٣	٢٩٧	١٧٠	٣ يوليو ٧٨٦	١٨٣	٢١٤	١١ مارس ٨٢٩	٦٩
١٢٧	١٣ أكتوبر ٧٤٤	٢٨٦	١٧١	٢٢ يونيو ٧٨٧	١٧٢	٢١٥	٢٥ فبراير ٨٣٠	٥٨
١٢٨	٣ أكتوبر ٧٤٥	٢٧٥	١٧٢	١١ يونيو ٧٨٨	١٦٢	٢١٦	١٨ فبراير ٨٣١	٤٨
١٢٩	٢٢ سبتمبر ٧٤٦	٢٦٤	١٧٣	١١ مايو ٧٨٩	١٥٠	٢١٧	٧ فبراير ٨٣٢	٣٧
١٣٠	١١ سبتمبر ٧٤٧	٢٥٣	١٧٤	٢٠ مايو ٧٩٠	١٣٩	٢١٨	٢٧ يناير ٨٣٣	٢٦
١٣١	٣١ أغسطس ٧٤٨	٢٤٢	١٧٥	١٠ مايو ٧٩١	١٢٩	٢١٩	١٦ يناير ٨٣٤	١٥
١٣٢	٢٠ أغسطس ٧٤٩	٢٣١	١٧٦	٢٨ أبريل ٧٩٢	١١٨	٢٢٠	٥ يناير ٨٣٥	٤
١٣٣	٩ أغسطس ٧٥٠	٢٢٠	١٧٧	١٨ أبريل ٧٩٣	١٠٧	٢٢١	٢٦ ديسمبر ٨٣٦	٣٥٩
١٣٤	٣٠ يوليو ٧٥١	٢١٠	١٧٨	٧ أبريل ٧٩٤	٩٦	٢٢٢	١٤ ديسمبر ٨٣٦	٣٤٧
١٣٥	١٨ يوليو ٧٥٢	١٩٨	١٧٩	٢٧ مارس ٧٩٥	٨٥	٢٢٣	٣ ديسمبر ٨٣٧	٣٣٦
١٣٦	٧ يوليو ٧٥٣	١٨٧	١٨٠	١٦ مارس ٧٩٦	٧٥	٢٢٤	٢٣ نوفمبر ٨٣٨	٣٢٦
١٣٧	٢٧ يونيو ٧٥٤	١٧٧	١٨١	٥ مارس ٧٩٧	٦٣	٢٢٥	١٢ نوفمبر ٨٣٩	٣١٥

رقم الترخيص	مطابقة غرة المحرم لتاريخ الميلادى	رقم الترخيص	مطابقة غرة المحرم لتاريخ الميلادى	رقم الترخيص	مطابقة غرة المحرم لتاريخ الميلادى	رقم الترخيص
٧٧	١٩ مارس ٩٢٦	٣١٤	١٩١	١١ يوليو ٨٨٣	٢٧٠	٢٠٤
٦٦	٨ مارس ٩٢٧	٣١٥	١٨٠	٢٩ يونيو ٨٨٤	٢٧١	٢٩٣
٥٥	٢٥ فبراير ٩٢٨	٣١٦	١٦٨	١٨ يونيو ٨٨٥	٢٧٢	٢٨٢
٤٤	١٤ فبراير ٩٢٩	٣١٧	١٥٨	٨ يونيو ٨٨٦	٢٧٣	٢٧٢
٣٣	٣ فبراير ٩٣٠	٣١٨	١٤٧	٢٨ مايو ٨٨٧	٢٧٤	٢٦١
٢٣	٢٤ يناير ٩٣١	٣١٩	١٣٦	١٦ مايو ٨٨٨	٢٧٥	٢٤٩
١٢	١٣ يناير ٩٣٢	٣٢٠	١٢٥	٦ مايو ٨٨٩	٢٧٦	٢٣٩
٠	١ يناير ٩٣٣	٣٢١	١١٤	٢٥ أبريل ٨٩٠	٢٧٧	٢٢٨
٢٥٥	٢٢ ديسمبر ٩٣٣	٣٢٢	١٠٤	١٥ أبريل ٨٩١	٢٧٨	٢١٦
٢٤٤	١١ ديسمبر ٩٣٤	٣٢٣	٩٣	٣ أبريل ٨٩٢	٢٧٩	٢٠٦
٢٣٣	٣٠ نوفمبر ٩٣٥	٣٢٤	٨١	٢٣ مارس ٨٩٣	٢٨٠	١٩٥
٢٢٢	١٩ نوفمبر ٩٣٦	٣٢٥	٧١	١٣ مارس ٨٩٤	٢٨١	١٨٥
٢١١	٨ نوفمبر ٩٣٧	٣٢٦	٦٠	٢ مارس ٨٩٥	٢٨٢	١٧٤
٢٠١	٢٩ أكتوبر ٩٣٨	٣٢٧	٤٩	١٩ فبراير ٨٩٦	٢٨٣	١٦٢
٢١١	١٨ أكتوبر ٩٣٩	٣٢٨	٣٨	٨ فبراير ٨٩٧	٢٨٤	١٥٢
٢٧٩	٦ أكتوبر ٩٤٠	٣٢٩	٢٧	٢٨ يناير ٨٩٨	٢٨٥	١٤١
٢٦٨	٢٦ سبتمبر ٩٤١	٣٣٠	١٦	١٧ يناير ٨٩٩	٢٨٦	١٣٠
٢٥٧	١٥ سبتمبر ٩٤٢	٣٣١	٦	٧ يناير ٩٠٠	٢٨٧	١١٩
٢٤٦	٤ سبتمبر ٩٤٣	٣٣٢	٣٦٠	٢٦ ديسمبر ٩٠٠	٢٨٨	١٠٨
٢٣٦	٢٤ أغسطس ٩٤٤	٣٣٣	٢٤٩	١٦ ديسمبر ٩٠١	٢٨٩	٩٧
٢٢٤	١٣ أغسطس ٩٤٥	٣٣٤	٢٣٧	٥ ديسمبر ٩٠٢	٢٩٠	٨٧
٢١٣	٢ أغسطس ٩٤٦	٣٣٥	٢٢٧	٢٤ نوفمبر ٩٠٣	٢٩١	٧٥
٢٠٣	٢٣ يوليو ٩٤٧	٣٣٦	٢١٧	١٣ نوفمبر ٩٠٤	٢٩٢	٦٥
١٩٢	١١ يوليو ٩٤٨	٣٣٧	٢٠٥	٢ نوفمبر ٩٠٥	٢٩٣	٥٤
١٨١	١ يوليو ٩٤٩	٣٣٨	٢٩٤	٢٢ أكتوبر ٩٠٦	٢٩٤	٤٤
١٧٠	٢٠ يونيو ٩٥٠	٣٣٩	٢٨٤	١٢ أكتوبر ٩٠٧	٢٩٥	٣٢
١٥٩	٩ يونيو ٩٥١	٣٤٠	٢٧٣	٣٠ سبتمبر ٩٠٨	٢٩٦	٢١
١٤٩	٢٩ مايو ٩٥٢	٣٤١	٢٦٢	٢٠ سبتمبر ٩٠٩	٢٩٧	١٠
١٣٧	١٨ مايو ٩٥٣	٣٤٢	٢٥١	٩ سبتمبر ٩١٠	٢٩٨	٠
١٢٦	٧ مايو ٩٥٤	٣٤٣	٢٤٠	٢٩ أغسطس ٩١١	٢٩٩	٣٥٣
١١٦	٢٧ أبريل ٩٥٥	٣٤٤	٢٣٠	١٨ أغسطس ٩١٢	٣٠٠	٢٤٢
١٠٥	١٥ أبريل ٩٥٦	٣٤٥	٢١٨	٧ أغسطس ٩١٣	٣٠١	٢٣٢
٩٣	٤ أبريل ٩٥٧	٣٤٦	٢٠٧	٢٧ يوليو ٩١٤	٣٠٢	٢٢١
٨٣	٢٥ مارس ٩٥٨	٣٤٧	١٩٧	١٧ يوليو ٩١٥	٣٠٣	٢١١
٧٢	١٤ مارس ٩٥٩	٣٤٨	١٨٦	٥ يوليو ٩١٦	٣٠٤	٢٩٩
٦٢	٣ مارس ٩٦٠	٣٤٩	١٧٤	٢٤ يونيو ٩١٧	٣٠٥	٢٨٨
٥٠	٢٠ فبراير ٩٦١	٣٥٠	١٦٤	١٤ يونيو ٩١٨	٣٠٦	٢٧٨
٣٩	٩ فبراير ٩٦٢	٣٥١	١٥٨	٣ يونيو ٩١٩	٣٠٧	٢٦٧
٢٩	٣٠ يناير ٩٦٣	٣٥٢	١٤٣	٢٣ مايو ٩٢٠	٣٠٨	٢٥٥
١٨	١٩ يناير ٩٦٤	٣٥٣	١٣١	١٢ مايو ٩٢١	٣٠٩	٢٤٥
٦	٧ يناير ٩٦٥	٣٥٤	١٢٠	١ مايو ٩٢٢	٣١٠	٢٣٤
٣٦١	٢٨ ديسمبر ٩٦٥	٣٥٥	١١٠	٢١ أبريل ٩٢٣	٣١١	٢٢٤
٣٥٠	١٧ ديسمبر ٩٦٦	٣٥٦	٩٩	٩ أبريل ٩٢٤	٣١٢	٢١٢
٣٤٠	٧ ديسمبر ٩٦٧	٣٥٧	٨٧	٢٩ مارس ٩٢٥	٣١٣	٢٠١

الرقم الترتيب	مطابقة فترة المحرم التاريخ الميلادي	الرقم الترتيب	الرقم الترتيب	مطابقة فترة المحرم التاريخ الميلادي	الرقم الترتيب	الرقم الترتيب	مطابقة فترة المحرم التاريخ الميلادي	الرقم الترتيب
٢٥٨	٢٥ نوفمبر ١٩٦٨	٣٢٩	٤٠٢	٤ أغسطس ١٠١١	٤٠٢	٣٢٩	٢٥ نوفمبر ١٩٦٨	٢٥٨
٢٥٩	١٤ نوفمبر ١٩٦٩	٣١٧	٤٠٣	٢٣ يوليو ١٠١٢	٤٠٣	٣١٧	١٤ نوفمبر ١٩٦٩	٢٥٩
٢٦٠	٢ نوفمبر ١٩٧٠	٣٠٧	٤٠٤	١٣ يوليو ١٠١٣	٤٠٤	٣٠٧	٢ نوفمبر ١٩٧٠	٢٦٠
٢٦١	٢٤ أكتوبر ١٩٧١	٢٩٦	٤٠٥	٣ يوليو ١٠١٤	٤٠٥	٢٩٦	٢٤ أكتوبر ١٩٧١	٢٦١
٢٦٢	١٢ أكتوبر ١٩٧٢	٢٨٥	٤٠٦	٢١ يونيو ١٠١٥	٤٠٦	٢٨٥	١٢ أكتوبر ١٩٧٢	٢٦٢
٢٦٣	٢ أكتوبر ١٩٧٣	٢٧٤	٤٠٧	١٠ يونيو ١٠١٦	٤٠٧	٢٧٤	٢ أكتوبر ١٩٧٣	٢٦٣
٢٦٤	٢١ سبتمبر ١٩٧٤	٢٦٣	٤٠٨	٣٠ مايو ١٠١٧	٤٠٨	٢٦٣	٢١ سبتمبر ١٩٧٤	٢٦٤
٢٦٥	١٠ سبتمبر ١٩٧٥	٢٥٢	٤٠٩	٢٠ مايو ١٠١٨	٤٠٩	٢٥٢	١٠ سبتمبر ١٩٧٥	٢٦٥
٢٦٦	٣٠ أغسطس ١٩٧٦	٢٤٢	٤١٠	٩ مايو ١٠١٩	٤١٠	٢٤٢	٣٠ أغسطس ١٩٧٦	٢٦٦
٢٦٧	١٩ أغسطس ١٩٧٧	٢٣١	٤١١	٢٧ أبريل ١٠٢٠	٤١١	٢٣١	١٩ أغسطس ١٩٧٧	٢٦٧
٢٦٨	٩ أغسطس ١٩٧٨	٢٢١	٤١٢	١٧ أبريل ١٠٢١	٤١٢	٢٢١	٩ أغسطس ١٩٧٨	٢٦٨
٢٦٩	٢٩ يوليو ١٩٧٩	٢٠٩	٤١٣	٦ أبريل ١٠٢٢	٤١٣	٢٠٩	٢٩ يوليو ١٩٧٩	٢٦٩
٢٧٠	١٧ يوليو ١٩٨٠	١٩٨	٤١٤	٢٦ مارس ١٠٢٣	٤١٤	١٩٨	١٧ يوليو ١٩٨٠	٢٧٠
٢٧١	٧ يوليو ١٩٨١	١٨٧	٤١٥	١٥ مارس ١٠٢٤	٤١٥	١٨٧	٧ يوليو ١٩٨١	٢٧١
٢٧٢	٢٦ يونيو ١٩٨٢	١٧٦	٤١٦	٤ مارس ١٠٢٥	٤١٦	١٧٦	٢٦ يونيو ١٩٨٢	٢٧٢
٢٧٣	١٥ يونيو ١٩٨٣	١٦٥	٤١٧	٢٢ فبراير ١٠٢٦	٤١٧	١٦٥	١٥ يونيو ١٩٨٣	٢٧٣
٢٧٤	٤ يونيو ١٩٨٤	١٥٥	٤١٨	١١ فبراير ١٠٢٧	٤١٨	١٥٥	٤ يونيو ١٩٨٤	٢٧٤
٢٧٥	٢٤ مايو ١٩٨٥	١٤٣	٤١٩	٣١ يناير ١٠٢٨	٤١٩	١٤٣	٢٤ مايو ١٩٨٥	٢٧٥
٢٧٦	١٣ مايو ١٩٨٦	١٣٣	٤٢٠	٢٠ يناير ١٠٢٩	٤٢٠	١٣٣	١٣ مايو ١٩٨٦	٢٧٦
٢٧٧	٣ مايو ١٩٨٧	١٢٣	٤٢١	٩ يناير ١٠٣٠	٤٢١	١٢٣	٣ مايو ١٩٨٧	٢٧٧
٢٧٨	٢١ أبريل ١٩٨٨	١١١	٤٢٢	٢٩ ديسمبر ١٠٣٠	٤٢٢	١١١	٢١ أبريل ١٩٨٨	٢٧٨
٢٧٩	١١ أبريل ١٩٨٩	١٠٠	٤٢٣	١٩ ديسمبر ١٠٣١	٤٢٣	١٠٠	١١ أبريل ١٩٨٩	٢٧٩
٢٨٠	٣١ مارس ١٩٩٠	٨٩	٤٢٤	٧ ديسمبر ١٠٣٢	٤٢٤	٨٩	٣١ مارس ١٩٩٠	٢٨٠
٢٨١	٢٠ مارس ١٩٩١	٧٨	٤٢٥	٢٦ نوفمبر ١٠٣٣	٤٢٥	٧٨	٢٠ مارس ١٩٩١	٢٨١
٢٨٢	٩ مارس ١٩٩٢	٦٨	٤٢٦	١٦ نوفمبر ١٠٣٤	٤٢٦	٦٨	٩ مارس ١٩٩٢	٢٨٢
٢٨٣	٢٦ فبراير ١٩٩٣	٥٦	٤٢٧	٥ نوفمبر ١٠٣٥	٤٢٧	٥٦	٢٦ فبراير ١٩٩٣	٢٨٣
٢٨٤	١٥ فبراير ١٩٩٤	٤٥	٤٢٨	٢٥ أكتوبر ١٠٣٦	٤٢٨	٤٥	١٥ فبراير ١٩٩٤	٢٨٤
٢٨٥	٥ فبراير ١٩٩٥	٣٤	٤٢٩	١٤ أكتوبر ١٠٣٧	٤٢٩	٣٤	٥ فبراير ١٩٩٥	٢٨٥
٢٨٦	٢٥ فبراير ١٩٩٦	٢٤	٤٣٠	٣ أكتوبر ١٠٣٨	٤٣٠	٢٤	٢٥ فبراير ١٩٩٦	٢٨٦
٢٨٧	١٤ يناير ١٩٩٧	١٣	٤٣١	٢٣ سبتمبر ١٠٣٩	٤٣١	١٣	١٤ يناير ١٩٩٧	٢٨٧
٢٨٨	٣ يناير ١٩٩٨	٢	٤٣٢	١١ سبتمبر ١٠٤٠	٤٣٢	٢	٣ يناير ١٩٩٨	٢٨٨
٢٨٩	٢٣ ديسمبر ١٩٩٨	٣٥٦	٤٣٣	٣١ أغسطس ١٠٤١	٤٣٣	٣٥٦	٢٣ ديسمبر ١٩٩٨	٢٨٩
٢٩٠	١٣ ديسمبر ١٩٩٩	٣٤٦	٤٣٤	٢١ أغسطس ١٠٤٢	٤٣٤	٣٤٦	١٣ ديسمبر ١٩٩٩	٢٩٠
٢٩١	١ ديسمبر ١٠٠٠	٣٣٥	٤٣٥	١٠ أغسطس ١٠٤٣	٤٣٥	٣٣٥	١ ديسمبر ١٠٠٠	٢٩١
٢٩٢	٢٠ نوفمبر ١٠٠١	٣٢٣	٤٣٦	٢٩ يوليو ١٠٤٤	٤٣٦	٣٢٣	٢٠ نوفمبر ١٠٠١	٢٩٢
٢٩٣	١٠ نوفمبر ١٠٠٢	٣١٣	٤٣٧	١٩ يوليو ١٠٤٥	٤٣٧	٣١٣	١٠ نوفمبر ١٠٠٢	٢٩٣
٢٩٤	٣٠ أكتوبر ١٠٠٣	٣٠٢	٤٣٨	٨ يوليو ١٠٤٦	٤٣٨	٣٠٢	٣٠ أكتوبر ١٠٠٣	٢٩٤
٢٩٥	١٨ أكتوبر ١٠٠٤	٢٩١	٤٣٩	٢٨ يونيو ١٠٤٧	٤٣٩	٢٩١	١٨ أكتوبر ١٠٠٤	٢٩٥
٢٩٦	٨ أكتوبر ١٠٠٥	٢٨١	٤٤٠	١٦ يونيو ١٠٤٨	٤٤٠	٢٨١	٨ أكتوبر ١٠٠٥	٢٩٦
٢٩٧	٢٧ سبتمبر ١٠٠٦	٢٦٩	٤٤١	٥ يونيو ١٠٤٩	٤٤١	٢٦٩	٢٧ سبتمبر ١٠٠٦	٢٩٧
٢٩٨	١٧ سبتمبر ١٠٠٧	٢٥٩	٤٤٢	٢٦ مايو ١٠٥٠	٤٤٢	٢٥٩	١٧ سبتمبر ١٠٠٧	٢٩٨
٢٩٩	٥ سبتمبر ١٠٠٨	٢٤٨	٤٤٣	١٥ مايو ١٠٥١	٤٤٣	٢٤٨	٥ سبتمبر ١٠٠٨	٢٩٩
٤٠٠	٢٥ أغسطس ١٠٠٩	٢٣٦	٤٤٤	٣ مايو ١٠٥٢	٤٤٤	٢٣٦	٢٥ أغسطس ١٠٠٩	٤٠٠
٤٠١	١٥ أغسطس ١٠١٠	٢٢٦	٤٤٥	٢٣ أبريل ١٠٥٣	٤٤٥	٢٢٦	١٥ أغسطس ١٠١٠	٤٠١

السنة الهجرية	مطابقة غرة المحرم لتاريخ الميلادي	الايام التي جلت من بدء السنة الميلادية	السنة الهجرية	مطابقة غرة المحرم لتاريخ الميلادي	الايام التي جلت من بدء السنة الميلادية	السنة الهجرية	مطابقة غرة المحرم لتاريخ الميلادي	الايام التي جلت من بدء السنة الميلادية
٤٩٠	١٩ ديسمبر ١٠٩٦	٣٥٣	٥٣٤	٢٨ أغسطس ١١٣٩	٣٥٣	٤٩٠	٧ مايو ١١٨٢	٥٧٨
٤٩١	٩ ديسمبر ١٠٩٧	٣٤٢	٥٣٥	١٧ أغسطس ١١٤٠	٣٤٢	٤٩١	٢٦ ابريل ١١٨٣	٥٧٩
٤٩٢	٢٨ نوفمبر ١٠٩٨	٣٣١	٥٣٦	٦ أغسطس ١١٤١	٣٣١	٤٩٢	١٤ ابريل ١١٨٤	٥٨٠
٤٩٣	١٧ نوفمبر ١٠٩٩	٣٢٠	٥٣٧	٢٧ يوليو ١١٤٢	٣٢٠	٤٩٣	٤ أبريل ١١٨٥	٥٨١
٤٩٤	٦ نوفمبر ١١٠٠	٣١٠	٥٣٨	١٦ يوليو ١١٤٣	٣١٠	٤٩٤	٢٤ مارس ١١٨٦	٥٨٢
٤٩٥	٢٦ اكتوبر ١١٠١	٢٩٨	٥٣٩	٤ يوليو ١١٤٤	٢٩٨	٤٩٥	١٣ مارس ١١٨٧	٥٨٣
٤٩٦	١٥ اكتوبر ١١٠٢	٢٨٧	٥٤٠	٢٤ يونيو ١١٤٥	٢٨٧	٤٩٦	٢ مارس ١١٨٨	٥٨٤
٤٩٧	٥ اكتوبر ١١٠٣	٢٧٧	٥٤١	١٣ يونيو ١١٤٦	٢٧٧	٤٩٧	١٩ فبراير ١١٨٩	٥٨٥
٤٩٨	٢٣ سبتمبر ١١٠٤	٢٦٥	٥٤٢	٢ يونيو ١١٤٧	٢٦٥	٤٩٨	٨ فبراير ١١٩٠	٥٨٦
٤٩٩	١٣ سبتمبر ١١٠٥	٢٥٥	٥٤٣	٢٢ مايو ١١٤٨	٢٥٥	٤٩٩	٢٩ يناير ١١٩١	٥٨٧
٥٠٠	٢ سبتمبر ١١٠٦	٢٤٤	٥٤٤	١١ مايو ١١٤٩	٢٤٤	٥٠٠	١٨ يناير ١١٩٢	٥٨٨
٥٠١	٢٢ أغسطس ١١٠٧	٢٣٣	٥٤٥	٣٠ ابريل ١١٥٠	٢٣٣	٥٠١	٧ يناير ١١٩٣	٥٨٩
٥٠٢	١١ أغسطس ١١٠٨	٢٢٢	٥٤٦	٢٠ ابريل ١١٥١	٢٢٢	٥٠٢	٢٧ ديسمبر ١١٩٣	٥٩٠
٥٠٣	٣١ يوليو ١١٠٩	٢١١	٥٤٧	٨ ابريل ١١٥٢	٢١١	٥٠٣	١٦ ديسمبر ١١٩٤	٥٩١
٥٠٤	٢٠ يوليو ١١١٠	٢٠٠	٥٤٨	٢٧ مارس ١١٥٣	٢٠٠	٥٠٤	٦ ديسمبر ١١٩٥	٥٩٢
٥٠٥	١٠ يوليو ١١١١	١٩٠	٥٤٩	١٨ مارس ١١٥٤	١٩٠	٥٠٥	٢٤ نوفمبر ١١٩٦	٥٩٣
٥٠٦	٢٨ يونيو ١١١٢	١٧٩	٥٥٠	٧ مارس ١١٥٥	١٧٩	٥٠٦	١٣ نوفمبر ١١٩٧	٥٩٤
٥٠٧	١٨ يونيو ١١١٣	١٦٨	٥٥١	٢٥ فبراير ١١٥٦	١٦٨	٥٠٧	٣ نوفمبر ١١٩٨	٥٩٥
٥٠٨	٧ يونيو ١١١٤	١٥٧	٥٥٢	١٣ فبراير ١١٥٧	١٥٧	٥٠٨	٢٣ اكتوبر ١١٩٩	٥٩٦
٥٠٩	٢٧ مايو ١١١٥	١٤٦	٥٥٣	٢ فبراير ١١٥٨	١٤٦	٥٠٩	١٢ اكتوبر ١٢٠٠	٥٩٧
٥١٠	١٦ مايو ١١١٦	١٣٦	٥٥٤	٢٣ يناير ١١٥٩	١٣٦	٥١٠	١ اكتوبر ١٢٠١	٥٩٨
٥١١	٥ مايو ١١١٧	١٢٤	٥٥٥	١٢ يناير ١١٦٠	١٢٤	٥١١	٢٠ سبتمبر ١٢٠٢	٥٩٩
٥١٢	٢٤ ابريل ١١١٨	١١٣	٥٥٦	٢١ ديسمبر ١١٦٠	١١٣	٥١٢	١٠ سبتمبر ١٢٠٣	٦٠٠
٥١٣	١٤ ابريل ١١١٩	١٠٣	٥٥٧	٢١ ديسمبر ١١٦١	١٠٣	٥١٣	٢٩ أغسطس ١٢٠٤	٦٠١
٥١٤	٢ ابريل ١١٢٠	٩٢	٥٥٨	١٠ ديسمبر ١١٦٢	٩٢	٥١٤	١٨ أغسطس ١٢٠٥	٦٠٢
٥١٥	٢٢ مارس ١١٢١	٨٠	٥٥٩	٣٠ نوفمبر ١١٦٣	٨٠	٥١٥	٨ أغسطس ١٢٠٦	٦٠٣
٥١٦	١٢ مارس ١١٢٢	٧٠	٥٦٠	١٨ نوفمبر ١١٦٤	٧٠	٥١٦	٢٨ يوليو ١٢٠٧	٦٠٤
٥١٧	١ مارس ١١٢٣	٥٩	٥٦١	٧ نوفمبر ١١٦٥	٥٩	٥١٧	١٦ يوليو ١٢٠٨	٦٠٥
٥١٨	١٩ فبراير ١١٢٤	٤٩	٥٦٢	٢٨ اكتوبر ١١٦٦	٤٩	٥١٨	٦ يوليو ١٢٠٩	٦٠٦
٥١٩	٧ فبراير ١١٢٥	٣٧	٥٦٣	١٧ اكتوبر ١١٦٧	٣٧	٥١٩	٢٥ يونيو ١٢١٠	٦٠٧
٥٢٠	٢٧ يناير ١١٢٦	٢٦	٥٦٤	٥ اكتوبر ١١٦٨	٢٦	٥٢٠	١٥ يونيو ١٢١١	٦٠٨
٥٢١	١٧ يناير ١١٢٧	١٦	٥٦٥	٢٥ سبتمبر ١١٦٩	١٦	٥٢١	٣ يونيو ١٢١٢	٦٠٩
٥٢٢	٦ يناير ١١٢٨	٥	٥٦٦	١٤ سبتمبر ١١٧٠	٥	٥٢٢	٢٣ مايو ١٢١٣	٦١٠
٥٢٣	٢٥ ديسمبر ١١٢٨	٣٥٩	٥٦٧	٤ سبتمبر ١١٧١	٣٥٩	٥٢٣	١٣ مايو ١٢١٤	٦١١
٥٢٤	١٥ ديسمبر ١١٢٩	٢٤٨	٥٦٨	٢٣ أغسطس ١١٧٢	٢٤٨	٥٢٤	٢ مايو ١٢١٥	٦١٢
٥٢٥	٤ ديسمبر ١١٣٠	٢٣٧	٥٦٩	١٢ أغسطس ١١٧٣	٢٣٧	٥٢٥	٢٠ ابريل ١٢١٦	٦١٣
٥٢٦	٢٣ نوفمبر ١١٣١	١٢٦	٥٧٠	٢ أغسطس ١١٧٤	١٢٦	٥٢٦	١٠ ابريل ١٢١٧	٦١٤
٥٢٧	١٢ نوفمبر ١١٣٢	١١٦	٥٧١	٢٢ يوليو ١١٧٥	١١٦	٥٢٧	٣٠ مارس ١٢١٨	٦١٥
٥٢٨	١ نوفمبر ١١٣٣	١٠٤	٥٧٢	١٠ يوليو ١١٧٦	١٠٤	٥٢٨	١٩ مارس ١٢١٩	٦١٦
٥٢٩	٢٢ اكتوبر ١١٣٤	٩٤	٥٧٣	٣٠ يونيو ١١٧٧	٩٤	٥٢٩	٨ مارس ١٢٢٠	٦١٧
٥٣٠	١١ اكتوبر ١١٣٥	٨٣	٥٧٤	١٩ يونيو ١١٧٨	٨٣	٥٣٠	٢٥ فبراير ١٢٢١	٦١٨
٥٣١	٢٩ سبتمبر ١١٣٦	٧٢	٥٧٥	٨ يونيو ١١٧٩	٧٢	٥٣١	١٥ فبراير ١٢٢٢	٦١٩
٥٣٢	١٩ سبتمبر ١١٣٧	٦١	٥٧٦	٢٨ مايو ١١٨٠	٦١	٥٣٢	٤ فبراير ١٢٢٣	٦٢٠
٥٣٣	٨ سبتمبر ١١٣٨	٥٠	٥٧٧	١٧ مايو ١١٨١	٥٠	٥٣٣	٢٤ يناير ١٢٢٤	٦٢١

السنة الهجرية	مطابقة غرة المحرم لتاريخ الميلاد	الأيام التي حلت من بدء السنة الميلادية	السنة الهجرية	مطابقة غرة المحرم لتاريخ الميلاد	الأيام التي حلت من بدء السنة الميلادية	السنة الهجرية	مطابقة غرة المحرم لتاريخ الميلاد	الأيام التي حلت من بدء السنة الميلادية
١٥٠	٣١ مايو ١٣١٠	٧١٠	٢٦٤	٢٢ سبتمبر ١٢٦٧	٦٦٦	١٢	١٣ يناير ١٢٢٥	٦٢٢
١٣٩	٢٠ مايو ١٣١١	٧١١	٢٥٣	١٠ سبتمبر ١٢٦٨	٦٦٧	١	٢ يناير ١٢٢٦	٦٢٣
١٢٩	٩ مايو ١٣١٢	٧١٢	٢٤٢	٣١ أغسطس ١٢٦٩	٦٦٨	٣٥٥	٢٢ ديسمبر ١٢٢٦	٦٢٤
١١٧	٢٨ أبريل ١٣١٣	٧١٣	٢٣١	٢٠ أغسطس ١٢٧٠	٦٦٩	٣٤٥	١٢ ديسمبر ١٢٢٧	٦٢٥
١٠٦	١٧ أبريل ١٣١٤	٧١٤	٢٢٠	٩ أغسطس ١٢٧١	٦٧٠	٣٣٤	٣٠ نوفمبر ١٢٢٨	٦٢٦
٩٦	٧ أبريل ١٣١٥	٧١٥	٢١٠	٢٩ يوليو ١٢٧٢	٦٧١	٣٢٣	٢٠ نوفمبر ١٢٢٩	٦٢٧
٨٥	٢٦ مارس ١٣١٦	٧١٦	١٩٨	١٨ يوليو ١٢٧٣	٦٧٢	٣١٢	٩ نوفمبر ١٢٣٠	٦٢٨
٧٤	١٦ مارس ١٣١٧	٧١٧	١٨٧	٧ يوليو ١٢٧٤	٦٧٣	٣٠١	٢٩ أكتوبر ١٢٣١	٦٢٩
٦٣	٥ مارس ١٣١٨	٧١٨	١٧٧	٢٧ يونيو ١٢٧٥	٦٧٤	٢٩١	١٨ أكتوبر ١٢٣٢	٦٣٠
٥٢	٢٢ فبراير ١٣١٩	٧١٩	١٦٦	١٥ يونيو ١٢٧٦	٦٧٥	٢٧٩	٧ أكتوبر ١٢٣٣	٦٣١
٤٢	١٢ فبراير ١٣٢٠	٧٢٠	١٥٥	٤ يونيو ١٢٧٧	٦٧٦	٢٦٨	٢٦ سبتمبر ١٢٣٤	٦٣٢
٣٠	٣١ يناير ١٣٢١	٧٢١	١٤٤	٢٥ مايو ١٢٧٨	٦٧٧	٢٥٨	١٦ سبتمبر ١٢٣٥	٦٣٣
١٩	٢٠ يناير ١٣٢٢	٧٢٢	١٣٣	١٤ مايو ١٢٧٩	٦٧٨	٢٤٧	٤ سبتمبر ١٢٣٦	٦٣٤
٩	١٠ يناير ١٣٢٣	٧٢٣	١٢٣	٣ مايو ١٢٨٠	٦٧٩	٢٣٥	٢٤ أغسطس ١٢٣٧	٦٣٥
٣٦٣	٣٠ ديسمبر ١٣٢٣	٧٢٤	١١١	٢٢ أبريل ١٢٨١	٦٨٠	٢٢٥	١٤ أغسطس ١٢٣٨	٦٣٦
٣٥٢	٨ ديسمبر ١٣٢٤	٧٢٥	١٠٠	١١ أبريل ١٢٨٢	٦٨١	٢١٤	٣ أغسطس ١٢٣٩	٦٣٧
٣٤١	٨ ديسمبر ١٣٢٥	٧٢٦	٩٠	١ أبريل ١٢٨٣	٦٨٢	٢٠٣	٢٣ يوليو ١٢٤٠	٦٣٨
٣٣٠	٢٧ نوفمبر ١٣٢٦	٧٢٧	٧٩	٢٠ مارس ١٢٨٤	٦٨٣	١٩٢	١٢ يوليو ١٢٤١	٦٣٩
٣٢٠	١٧ نوفمبر ١٣٢٧	٧٢٨	٦٧	٩ مارس ١٢٨٥	٦٨٤	١٨١	١ يوليو ١٢٤٢	٦٤٠
٣٠٩	٥ نوفمبر ١٣٢٨	٧٢٩	٥٧	٢٧ فبراير ١٢٨٦	٦٨٥	١٧١	٢١ يونيو ١٢٤٣	٦٤١
٢٩٧	٢٥ أكتوبر ١٣٢٩	٧٣٠	٤٦	١٦ فبراير ١٢٨٧	٦٨٦	١٦٠	٩ يونيو ١٢٤٤	٦٤٢
٢٨٧	١٥ أكتوبر ١٣٣٠	٧٣١	٣٦	٦ فبراير ١٢٨٨	٦٨٧	٢٤٨	٢٩ مايو ١٢٤٥	٦٤٣
٢٧٦	٤ أكتوبر ١٣٣١	٧٣٢	٢٤	٢٥ يناير ١٢٨٩	٦٨٨	١٣٨	١٩ مايو ١٢٤٦	٦٤٤
٢٦٥	٢٢ سبتمبر ١٣٣٢	٧٣٣	١٣	١٤ يناير ١٢٩٠	٦٨٩	١٢٧	٨ مايو ١٢٤٧	٦٤٥
٢٥٤	١٢ سبتمبر ١٣٣٣	٧٣٤	٣	٤ يناير ١٢٩١	٦٩٠	١١٦	٢٦ أبريل ١٢٤٨	٦٤٦
٢٤٣	١ سبتمبر ١٣٣٤	٧٣٥	٣٥٧	٢٤ ديسمبر ١٢٩١	٦٩١	١٠٥	١٦ أبريل ١٢٤٩	٦٤٧
٢٣٢	٢١ أغسطس ١٣٣٥	٧٣٦	٢٤٦	١٢ ديسمبر ١٢٩٢	٦٩٢	٩٤	٥ أبريل ١٢٥٠	٦٤٨
٢٢٢	١٠ أغسطس ١٣٣٦	٧٣٧	٢٣٥	٢ ديسمبر ١٢٩٣	٦٩٣	٨٥	٢٦ مارس ١٢٥١	٦٤٩
٢١٠	٣٠ يوليو ١٣٣٧	٧٣٨	٢٢٤	٢١ نوفمبر ١٢٩٤	٦٩٤	٧٣	١٤ مارس ١٢٥٢	٦٥٠
٢٠٠	٢٠ يوليو ١٣٣٨	٧٣٩	٢١٣	١٠ نوفمبر ١٢٩٥	٦٩٥	٦١	٣ مارس ١٢٥٣	٦٥١
١٨٩	٩ يوليو ١٣٣٩	٧٤٠	٢٠٣	٣٠ أكتوبر ١٢٩٦	٦٩٦	٥١	٢١ فبراير ١٢٥٤	٦٥٢
١٧٨	٢٧ يونيو ١٣٤٠	٧٤١	٢٩١	١٩ أكتوبر ١٢٩٧	٦٩٧	٤٠	١٠ فبراير ١٢٥٥	٦٥٣
١٦٧	١٧ يونيو ١٣٤١	٧٤٢	٢٨١	٩ أكتوبر ١٢٩٨	٦٩٨	٢٩	٣٠ يناير ١٢٥٦	٦٥٤
١٥٦	٦ يونيو ١٣٤٢	٧٤٣	٢٧٠	٢٨ سبتمبر ١٢٩٩	٦٩٩	١٨	١٩ يناير ١٢٥٧	٦٥٥
١٤٥	٢٦ مايو ١٣٤٣	٧٤٤	٢٥٩	١٦ سبتمبر ١٣٠٠	٧٠٠	٧	٨ يناير ١٢٥٨	٦٥٦
١٣٥	١٥ مايو ١٣٤٤	٧٤٥	٢٤٨	٥ سبتمبر ١٣٠١	٧٠١	٣٦٢	٢٩ ديسمبر ١٢٥٨	٦٥٧
١٢٣	٤ مايو ١٣٤٥	٧٤٦	٢٣٧	٢٦ أغسطس ١٣٠٢	٧٠٢	٢٥١	١٨ ديسمبر ١٢٥٩	٦٥٨
١١٣	٢٤ أبريل ١٣٤٦	٧٤٧	٢٢٦	١٥ أغسطس ١٣٠٣	٧٠٣	٢٤٠	٦ ديسمبر ١٢٦٠	٦٥٩
١٠٢	١٣ أبريل ١٣٤٧	٧٤٨	٢١٦	٤ أغسطس ١٣٠٤	٧٠٤	٢٢٩	٢٦ نوفمبر ١٢٦١	٦٦٠
٩١	١ أبريل ١٣٤٨	٧٤٩	٢٠٤	٢٤ يوليو ١٣٠٥	٧٠٥	٢١٨	١٥ نوفمبر ١٢٦٢	٦٦١
٨٠	٢٢ مارس ١٣٤٩	٧٥٠	١٩٣	١٣ يوليو ١٣٠٦	٧٠٦	٢٠٧	٤ نوفمبر ١٢٦٣	٦٦٢
٦٩	١١ مارس ١٣٥٠	٧٥١	١٨٣	٣ يوليو ١٣٠٧	٧٠٧	٢٩٧	٢٤ أكتوبر ١٢٦٤	٦٦٣
٥٨	٢٨ فبراير ١٣٥١	٧٥٢	١٧٢	٢١ يونيو ١٣٠٨	٧٠٨	٢٨٥	١٣ أكتوبر ١٢٦٥	٦٦٤
٤٨	١٨ فبراير ١٣٥٢	٧٥٣	١٦١	١١ يونيو ١٣٠٩	٧٠٩	٢٧٤	٢ أكتوبر ١٢٦٦	٦٦٥

السنة الهجرية	مطابقة غرة المحرم لتاريخ الميلادي	الاقام التي خلت من بدء السنة الميلادية	السنة الهجرية	مطابقة غرة المحرم لتاريخ الميلادي	الاقام التي خلت من بدء السنة الميلادية	السنة الهجرية	مطابقة غرة المحرم لتاريخ الميلادي	الاقام التي خلت من بدء السنة الميلادية
٧٥٤	٦ فبراير ١٣٥٣	٣٦	٧٩٨	١٦ أكتوبر ١٣٩٥	٧٩٨	٧٥٤	٦ فبراير ١٣٥٣	٣٦
٧٥٥	٢٦ يناير ١٣٥٤	٢٥	٧٩٦	٥ أكتوبر ١٣٩٦	٧٩٦	٧٥٥	٢٦ يناير ١٣٥٤	٢٥
٧٥٦	١٦ يناير ١٣٥٥	١٥	٨٠٠	٢٤ سبتمبر ١٣٩٧	٨٠٠	٧٥٦	١٦ يناير ١٣٥٥	١٥
٧٥٧	٥ يناير ١٣٥٦	٤	٨٠١	١٣ سبتمبر ١٣٩٨	٨٠١	٧٥٧	٥ يناير ١٣٥٦	٤
٧٥٨	٢٥ ديسمبر ١٣٥٦	٣٥٩	٨٠٢	٣ سبتمبر ١٣٩٩	٨٠٢	٧٥٨	٢٥ ديسمبر ١٣٥٦	٣٥٩
٧٥٩	١٥ ديسمبر ١٣٥٧	٣٤٧	٨٠٣	٢٢ أغسطس ١٤٠٠	٨٠٣	٧٥٩	١٥ ديسمبر ١٣٥٧	٣٤٧
٧٦٠	٣ ديسمبر ١٣٥٨	٣٣٦	٨٠٤	١١ أغسطس ١٤٠١	٨٠٤	٧٦٠	٣ ديسمبر ١٣٥٨	٣٣٦
٧٦١	٢٣ نوفمبر ١٣٥٩	٣٢٦	٨٠٥	١ أغسطس ١٤٠٢	٨٠٥	٧٦١	٢٣ نوفمبر ١٣٥٩	٣٢٦
٧٦٢	١١ نوفمبر ١٣٦٠	٣١٥	٨٠٦	٢١ يوليو ١٤٠٣	٨٠٦	٧٦٢	١١ نوفمبر ١٣٦٠	٣١٥
٧٦٣	٣١ أكتوبر ١٣٦١	٣٠٣	٨٠٧	١٠ يوليو ١٤٠٤	٨٠٧	٧٦٣	٣١ أكتوبر ١٣٦١	٣٠٣
٧٦٤	٢١ أكتوبر ١٣٦٢	٢٩٣	٨٠٨	٢٩ يونيو ١٤٠٥	٨٠٨	٧٦٤	٢١ أكتوبر ١٣٦٢	٢٩٣
٧٦٥	١٠ أكتوبر ١٣٦٣	٢٨٢	٨٠٩	١٨ يونيو ١٤٠٦	٨٠٩	٧٦٥	١٠ أكتوبر ١٣٦٣	٢٨٢
٧٦٦	٢٨ سبتمبر ١٣٦٤	٢٧١	٨١٠	٨ يونيو ١٤٠٧	٨١٠	٧٦٦	٢٨ سبتمبر ١٣٦٤	٢٧١
٧٦٧	١٨ سبتمبر ١٣٦٥	٢٦٠	٨١١	٢٧ مايو ١٤٠٨	٨١١	٧٦٧	١٨ سبتمبر ١٣٦٥	٢٦٠
٧٦٨	٧ سبتمبر ١٣٦٦	٢٤٩	٨١٢	١٦ مايو ١٤٠٩	٨١٢	٧٦٨	٧ سبتمبر ١٣٦٦	٢٤٩
٧٦٩	٢٨ أغسطس ١٣٦٧	٢٣٩	٨١٣	٦ مايو ١٤١٠	٨١٣	٧٦٩	٢٨ أغسطس ١٣٦٧	٢٣٩
٧٧٠	١٦ أغسطس ١٣٦٨	٢٢٨	٨١٤	٢٥ أبريل ١٤١١	٨١٤	٧٧٠	١٦ أغسطس ١٣٦٨	٢٢٨
٧٧١	٥ أغسطس ١٣٦٩	٢١٦	٨١٥	١٣ أبريل ١٤١٢	٨١٥	٧٧١	٥ أغسطس ١٣٦٩	٢١٦
٧٧٢	٢٦ يوليو ١٣٧٠	٢٠٦	٨١٦	٣ أبريل ١٤١٣	٨١٦	٧٧٢	٢٦ يوليو ١٣٧٠	٢٠٦
٧٧٣	١٥ يوليو ١٣٧١	١٩٥	٨١٧	٣٣ مارس ١٤١٤	٨١٧	٧٧٣	١٥ يوليو ١٣٧١	١٩٥
٧٧٤	٣ يوليو ١٣٧٢	١٨٤	٨١٨	١٣ مارس ١٤١٥	٨١٨	٧٧٤	٣ يوليو ١٣٧٢	١٨٤
٧٧٥	٢٣ يونيو ١٣٧٣	١٧٣	٨١٩	١ مارس ١٤١٦	٨١٩	٧٧٥	٢٣ يونيو ١٣٧٣	١٧٣
٧٧٦	١٢ يونيو ١٣٧٤	١٦٢	٨٢٠	١٨ فبراير ١٤١٧	٨٢٠	٧٧٦	١٢ يونيو ١٣٧٤	١٦٢
٧٧٧	٢ يونيو ١٣٧٥	١٥٢	٨٢١	٨ فبراير ١٤١٨	٨٢١	٧٧٧	٢ يونيو ١٣٧٥	١٥٢
٧٧٨	٢١ مايو ١٣٧٦	١٤١	٨٢٢	٢٨ يناير ١٤١٩	٨٢٢	٧٧٨	٢١ مايو ١٣٧٦	١٤١
٧٧٩	١٠ مايو ١٣٧٧	١٢٩	٨٢٣	١٧ يناير ١٤٢٠	٨٢٣	٧٧٩	١٠ مايو ١٣٧٧	١٢٩
٧٨٠	٣٠ أبريل ١٣٧٨	١١٩	٨٢٤	٦ يناير ١٤٢١	٨٢٤	٧٨٠	٣٠ أبريل ١٣٧٨	١١٩
٧٨١	١٩ أبريل ١٣٧٩	١٠٨	٨٢٥	٢٦ ديسمبر ١٤٢١	٨٢٥	٧٨١	١٩ أبريل ١٣٧٩	١٠٨
٧٨٢	٧ أبريل ١٣٨٠	٩٧	٨٢٦	١٥ ديسمبر ١٤٢٢	٨٢٦	٧٨٢	٧ أبريل ١٣٨٠	٩٧
٧٨٣	٢٨ مارس ١٣٨١	٨٦	٨٢٧	٥ ديسمبر ١٤٢٣	٨٢٧	٧٨٣	٢٨ مارس ١٣٨١	٨٦
٧٨٤	١٧ مارس ١٣٨٢	٧٥	٨٢٨	٢٣ نوفمبر ١٤٢٤	٨٢٨	٧٨٤	١٧ مارس ١٣٨٢	٧٥
٧٨٥	٦ مارس ١٣٨٣	٦٤	٨٢٩	١٣ نوفمبر ١٤٢٥	٨٢٩	٧٨٥	٦ مارس ١٣٨٣	٦٤
٧٨٦	٢٤ فبراير ١٣٨٤	٥٤	٨٣٠	٢ نوفمبر ١٤٢٦	٨٣٠	٧٨٦	٢٤ فبراير ١٣٨٤	٥٤
٧٨٧	١٢ فبراير ١٣٨٥	٤٣	٨٣١	٢٢ أكتوبر ١٤٢٧	٨٣١	٧٨٧	١٢ فبراير ١٣٨٥	٤٣
٧٨٨	٢ فبراير ١٣٨٦	٣٢	٨٣٢	١١ أكتوبر ١٤٢٨	٨٣٢	٧٨٨	٢ فبراير ١٣٨٦	٣٢
٧٨٩	٢٢ يناير ١٣٨٧	٢١	٨٣٣	٣٠ سبتمبر ١٤٢٩	٨٣٣	٧٨٩	٢٢ يناير ١٣٨٧	٢١
٧٩٠	١١ يناير ١٣٨٨	١٠	٨٣٤	١٩ سبتمبر ١٤٣٠	٨٣٤	٧٩٠	١١ يناير ١٣٨٨	١٠
٧٩١	٣١ ديسمبر ١٣٨٨	٣٦٥	٨٣٥	٩ سبتمبر ١٤٣١	٨٣٥	٧٩١	٣١ ديسمبر ١٣٨٨	٣٦٥
٧٩٢	٢٠ ديسمبر ١٣٨٩	٣٥٣	٨٣٦	٢٨ أغسطس ١٤٣٢	٨٣٦	٧٩٢	٢٠ ديسمبر ١٣٨٩	٣٥٣
٧٩٣	٩ ديسمبر ١٣٩٠	٣٤٢	٨٣٧	١٨ أغسطس ١٤٣٣	٨٣٧	٧٩٣	٩ ديسمبر ١٣٩٠	٣٤٢
٧٩٤	٢٩ نوفمبر ١٣٩١	٣٣٢	٨٣٨	٧ أغسطس ١٤٣٤	٨٣٨	٧٩٤	٢٩ نوفمبر ١٣٩١	٣٣٢
٧٩٥	١٧ نوفمبر ١٣٩٢	٣٢١	٨٣٩	٢٧ يوليو ١٤٣٥	٨٣٩	٧٩٥	١٧ نوفمبر ١٣٩٢	٣٢١
٧٩٦	٦ نوفمبر ١٣٩٣	٣٠٩	٨٤٠	١٦ يوليو ١٤٣٦	٨٤٠	٧٩٦	٦ نوفمبر ١٣٩٣	٣٠٩
٧٩٧	٢٧ أكتوبر ١٣٩٤	٢٩٩	٨٤١	٥ يوليو ١٤٣٧	٨٤١	٧٩٧	٢٧ أكتوبر ١٣٩٤	٢٩٩

سنة التأسيس	مطابقة غرة المحرم لتاريخ الميلادى	سنة التأسيس	سنة التأسيس من بداية السنة الميلادية	مطابقة غرة المحرم لتاريخ الميلادى	سنة التأسيس	سنة التأسيس من بداية السنة الميلادية	مطابقة غرة المحرم لتاريخ الميلادى	سنة التأسيس
١٩٩	١٩ يوليو ١٥٦٦	٩٧٤	٣١٣	١٠ نوفمبر ١٥٢٣	٩٣٠	٦٠	٢ مارس ١٤٨١	٨٨٦
١٨٨	٨ يوليو ١٥٦٧	٩٧٥	٣٠٢	٢٩ أكتوبر ١٥٢٤	٩٣١	٥٠	٢٠ فبراير ١٤٨٢	٨٨٧
١٧٧	٢٦ يونيو ١٥٦٨	٩٧٦	٢٩٠	١٨ أكتوبر ١٥٢٥	٩٣٢	٣٩	٩ فبراير ١٤٨٣	٨٨٨
١٦٦	١٦ يونيو ١٥٦٩	٩٧٧	٢٨٠	٨ أكتوبر ١٥٢٦	٩٣٣	٢٩	٣٠ يناير ١٤٨٤	٨٨٩
١٥٥	٥ يونيو ١٥٧٠	٩٧٨	٢٦٩	٢٧ سبتمبر ١٥٢٧	٩٣٤	١٧	١٨ يناير ١٤٨٥	٨٩٠
١٤٥	٢٦ مايو ١٥٧١	٩٧٩	٢٥٨	١٥ سبتمبر ١٥٢٨	٩٣٥	٦	٧ يناير ١٤٨٦	٨٩١
١٣٤	١٤ مايو ١٥٧٢	٩٨٠	٢٤٧	٥ سبتمبر ١٥٢٩	٩٣٦	٣٦١	٢٨ ديسمبر ١٤٨٦	٨٩٢
١٢٢	٣ مايو ١٥٧٣	٩٨١	٢٣٦	٢٥ أغسطس ١٥٣٠	٩٣٧	٣٥٠	١٧ ديسمبر ١٤٨٧	٨٩٣
١١٢	٢٣ ابريل ١٥٧٤	٩٨٢	٢٢٦	١٥ أغسطس ١٥٣١	٩٣٨	٢٣٩	٥ ديسمبر ١٤٨٨	٨٩٤
١٠١	١٢ ابريل ١٥٧٥	٩٨٣	٢١٥	٣ أغسطس ١٥٣٢	٩٣٩	٣٢٨	٢٥ نوفمبر ١٤٨٩	٨٩٥
٩٠	٣١ مارس ١٥٧٦	٩٨٤	٢٠٣	٢٣ يوليو ١٥٣٣	٩٤٠	٣١٧	١٤ نوفمبر ١٤٩٠	٨٩٦
٧٩	٢١ مارس ١٥٧٧	٩٨٥	١٩٣	١٣ يوليو ١٥٣٤	٩٤١	٣٠٧	٤ نوفمبر ١٤٩١	٨٩٧
٦٨	١٠ مارس ١٥٧٨	٩٨٦	١٨٢	٢ يوليو ١٥٣٥	٩٤٢	٢٩٦	٢٣ أكتوبر ١٤٩٢	٨٩٨
٥٨	٢٨ فبراير ١٥٧٩	٩٨٧	١٧١	٢٠ يونيو ١٥٣٦	٩٤٣	٢٨٤	١٢ أكتوبر ١٤٩٣	٨٩٩
٤٧	١٧ فبراير ١٥٨٠	٩٨٨	١٦١	١٠ يونيو ١٥٣٧	٩٤٤	٢٧٤	٢ أكتوبر ١٤٩٤	٩٠٠
٣٥	٥ فبراير ١٥٨١	٩٨٩	١٤٩	٣٠ مايو ١٥٣٨	٩٤٥	٢٦٣	٢١ سبتمبر ١٤٩٥	٩٠١
٢٥	٢٦ يناير ١٥٨٢	٩٩٠	١٣٨	١٩ مايو ١٥٣٩	٩٤٦	٢٥٢	٩ سبتمبر ١٤٩٦	٩٠٢
٢٤	٢٥ يناير ١٥٨٣	٩٩١	١٢٨	٨ مايو ١٥٤٠	٩٤٧	٢٤١	٣٠ أغسطس ١٤٩٧	٩٠٣
١٣	١٤ يناير ١٥٨٤	٩٩٢	١١٦	٢٧ ابريل ١٥٤١	٩٤٨	٢٣٠	١٩ أغسطس ١٤٩٨	٩٠٤
٢	٣ يناير ١٥٨٥	٩٩٣	١٠٦	١٧ ابريل ١٥٤٢	٩٤٩	٢١٩	٨ أغسطس ١٤٩٩	٩٠٥
٣٥٦	٢٣ ديسمبر ١٥٨٥	٩٩٤	٩٥	٦ ابريل ١٥٤٣	٩٥٠	٢٠٩	٢٨ يوليو ١٥٠٠	٩٠٦
٣٤٥	١٢ ديسمبر ١٥٨٦	٩٩٥	٨٤	٢٥ مارس ١٥٤٤	٩٥١	١٩٧	١٧ يوليو ١٥٠١	٩٠٧
٣٣٥	٢ ديسمبر ١٥٨٧	٩٩٦	٧٣	١٥ مارس ١٥٤٥	٩٥٢	١٨٨	٧ يوليو ١٥٠٢	٩٠٨
٣٢٤	٢٠ نوفمبر ١٥٨٨	٩٩٧	٦٢	٤ مارس ١٥٤٦	٩٥٣	١٧٦	٢٦ يونيو ١٥٠٣	٩٠٩
٣١٣	١٠ نوفمبر ١٥٨٩	٩٩٨	٥١	٢١ فبراير ١٥٤٧	٩٥٤	١٦٥	١٤ يونيو ١٥٠٤	٩١٠
٣٠٢	٣٠ أكتوبر ١٥٩٠	٩٩٩	٤١	١١ فبراير ١٥٤٨	٩٥٥	١٥٤	٤ يونيو ١٥٠٥	٩١١
٢٩١	١٩ أكتوبر ١٥٩١	١٠٠٠	٢٩	٣٠ يناير ١٥٤٩	٩٥٦	١٤٣	٢٤ مايو ١٥٠٦	٩١٢
٢٨١	٨ أكتوبر ١٥٩٢	١٠٠١	١٩	٢٠ يناير ١٥٥٠	٩٥٧	١٣٢	١٣ مايو ١٥٠٧	٩١٣
٢٦٩	٢٧ سبتمبر ١٥٩٣	١٠٠٢	٨	٩ يناير ١٥٥١	٩٥٨	١٢٢	٢ مايو ١٥٠٨	٩١٤
٢٥٨	٢٦ سبتمبر ١٥٩٤	١٠٠٣	٣٦٢	٢٩ ديسمبر ١٥٥١	٩٥٩	١١٠	٢١ ابريل ١٥٠٩	٩١٥
٢٤٨	٦ سبتمبر ١٥٩٥	١٠٠٤	٣٥٢	١٨ ديسمبر ١٥٥٢	٩٦٠	٩٩	١٠ ابريل ١٥١٠	٩١٦
٢٣٧	٢٨ أغسطس ١٥٩٦	١٠٠٥	٣٤٠	٧ ديسمبر ١٥٥٣	٩٦١	٨٩	٣١ مارس ١٥١١	٩١٧
٢٢٥	١٤ أغسطس ١٥٩٧	١٠٠٦	٣٢٩	٢٦ نوفمبر ١٥٥٤	٩٦٢	٧٨	١٩ مارس ١٥١٢	٩١٨
٢١٥	٤ أغسطس ١٥٩٨	١٠٠٧	٣١٩	١٦ نوفمبر ١٥٥٥	٩٦٣	٦٧	٩ مارس ١٥١٣	٩١٩
٢٠٤	٢٤ يوليو ١٥٩٩	١٠٠٨	٣٠٨	٤ نوفمبر ١٥٥٦	٩٦٤	٥٦	٢٦ فبراير ١٥١٤	٩٢٠
١٩٤	١٣ يوليو ١٦٠٠	١٠٠٩	٢٩٦	٢٤ أكتوبر ١٥٥٧	٩٦٥	٤٦	١٥ فبراير ١٥١٥	٩٢١
١٨٢	٢ يوليو ١٦٠١	١٠١٠	٢٨٦	١٤ أكتوبر ١٥٥٨	٩٦٦	٣٥	٥ فبراير ١٥١٦	٩٢٣
١٧١	٢١ يونيو ١٦٠٢	١٠١١	٢٧٥	٣ أكتوبر ١٥٥٩	٩٦٧	٢٣	٢٤ يناير ١٥١٧	٩٢٣
١٦١	١١ يونيو ١٦٠٣	١٠١٢	٢٦٥	٢٢ سبتمبر ١٥٦٠	٩٦٨	١٢	١٣ يناير ١٥١٨	٩٢٤
١٥٠	٣٠ مايو ١٦٠٤	١٠١٣	٢٥٣	١١ سبتمبر ١٥٦١	٩٦٩	٢	٣ يناير ١٥١٩	٩٢٥
١٣٨	١٩ مايو ١٦٠٥	١٠١٤	٢٤٢	٣١ أغسطس ١٥٦٢	٩٧٠	٣٥٦	٢٣ ديسمبر ١٥١٩	٩٢٦
١٢٨	٩ مايو ١٦٠٦	١٠١٥	٢٣٢	٢١ أغسطس ١٥٦٣	٩٧١	٢٤٦	١٢ ديسمبر ١٥٢٠	٩٢٧
١١٧	٢٨ ابريل ١٦٠٧	١٠١٦	٢٢١	٩ أغسطس ١٥٦٤	٩٧٢	٢٣٤	١ ديسمبر ١٥٢١	٩٢٨
١٠٧	١٧ ابريل ١٦٠٨	١٠١٧	٢٠٩	٢٩ يوليو ١٥٦٥	٩٧٣	٢٢٣	٢٠ نوفمبر ١٥٢٢	٩٢٩

السنة الهجرية	مطابقة غرة المحرم لتاريخ الميلادي	الاقام التي خلت من بدء السنة الميلادية	السنة الهجرية	مطابقة غرة المحرم لتاريخ الميلادي	الاقام التي خلت من بدء السنة الميلادية	السنة الهجرية	مطابقة غرة المحرم لتاريخ الميلادي	الاقام التي خلت من بدء السنة الميلادية
١٠١٨	٦ ابريل ١٦٠٩	٩٥	١٠٦٢	١٤ ديسمبر ١٦٥١	٩٥	١٠٦٢	٢٢ أغسطس ١٦٩٤	١١٠٦
١٠١٩	٢٦ مارس ١٦١٠	٨٤	١٠٦٣	٢ ديسمبر ١٦٥٢	٨٤	١٠٦٣	١٢ أغسطس ١٦٩٥	١١٠٧
١٠٢٠	١٦ مارس ١٦١١	٧٤	١٠٦٤	٢٢ نوفمبر ١٦٥٣	٧٤	١٠٦٤	٣١ يوليو ١٦٩٦	١١٠٨
١٠٢١	٤ مارس ١٦١٢	٦٣	١٠٦٥	١١ نوفمبر ١٦٥٤	٦٣	١٠٦٥	٢٠ يوليو ١٦٩٧	١١٠٩
١٠٢٢	٢١ فبراير ١٦١٣	٥١	١٠٦٦	٣١ أكتوبر ١٦٥٥	٥١	١٠٦٦	١٠ يوليو ١٦٩٨	١١١٠
١٠٢٣	١١ فبراير ١٦١٤	٤١	١٠٦٧	٢٠ أكتوبر ١٦٥٦	٤١	١٠٦٧	٢٩ يونيو ١٦٩٩	١١١١
١٠٢٤	٣١ يناير ١٦١٥	٣٠	١٠٦٨	٩ أكتوبر ١٦٥٧	٣٠	١٠٦٨	١٨ يونيو ١٧٠٠	١١١٢
١٠٢٥	٢٠ يناير ١٦١٦	١٩	١٠٦٩	٢٩ سبتمبر ١٦٥٨	١٩	١٠٦٩	٨ يونيو ١٧٠١	١١١٣
١٠٢٦	٩ يناير ١٦١٧	٨	١٠٧٠	١٨ سبتمبر ١٦٥٩	٨	١٠٧٠	٢٨ مايو ١٧٠٢	١١١٤
١٠٢٧	٢٩ ديسمبر ١٦١٧	٣٦٢	١٠٧١	٦ سبتمبر ١٦٦٠	٣٦٢	١٠٧١	١٧ مايو ١٧٠٣	١١١٥
١٠٢٨	١٩ ديسمبر ١٦١٨	٣٥٢	١٠٧٢	٢٧ أغسطس ١٦٦١	٣٥٢	١٠٧٢	٦ مايو ١٧٠٤	١١١٦
١٠٢٩	٨ ديسمبر ١٦١٩	٣٤١	١٠٧٣	١٦ أغسطس ١٦٦٢	٣٤١	١٠٧٣	٢٥ ابريل ١٧٠٥	١١١٧
١٠٣٠	٢٦ نوفمبر ١٦٢٠	٣٣٠	١٠٧٤	٥ أغسطس ١٦٦٣	٣٣٠	١٠٧٤	١٥ ابريل ١٧٠٦	١١١٨
١٠٣١	١٦ نوفمبر ١٦٢١	٣١٩	١٠٧٥	٢٥ يوليو ١٦٦٤	٣١٩	١٠٧٥	٤ ابريل ١٧٠٧	١١١٩
١٠٣٢	٥ نوفمبر ١٦٢٢	٣٠٨	١٠٧٦	١٤ يوليو ١٦٦٥	٣٠٨	١٠٧٦	٢٣ مارس ١٧٠٨	١١٢٠
١٠٣٣	٢٥ أكتوبر ١٦٢٣	٢٩٧	١٠٧٧	٤ يوليو ١٦٦٦	٢٩٧	١٠٧٧	١٣ مارس ١٧٠٩	١١٢١
١٠٣٤	١٤ أكتوبر ١٦٢٤	٢٨٧	١٠٧٨	٢٣ يونيو ١٦٦٧	٢٨٧	١٠٧٨	٢ مارس ١٧١٠	١١٢٢
١٠٣٥	٣ أكتوبر ١٦٢٥	٢٧٥	١٠٧٩	١١ يونيو ١٦٦٨	٢٧٥	١٠٧٩	١٩ فبراير ١٧١١	١١٢٣
١٠٣٦	٢٢ سبتمبر ١٦٢٦	٢٦٤	١٠٨٠	١ يونيو ١٦٦٩	٢٦٤	١٠٨٠	٩ فبراير ١٧١٢	١١٢٤
١٠٣٧	١٢ سبتمبر ١٦٢٧	٢٥٤	١٠٨١	٢١ مايو ١٦٧٠	٢٥٤	١٠٨١	٢٨ يناير ١٧١٣	١١٢٥
١٠٣٨	٣١ أغسطس ١٦٢٨	٢٤٣	١٠٨٢	١٠ مايو ١٦٧١	٢٤٣	١٠٨٢	١٧ يناير ١٧١٤	١١٢٦
١٠٣٩	٢١ أغسطس ١٦٢٩	٢٣٢	١٠٨٣	٢٩ ابريل ١٦٧٢	٢٣٢	١٠٨٣	٧ يناير ١٧١٥	١١٢٧
١٠٤٠	١٠ أغسطس ١٦٣٠	٢٢١	١٠٨٤	١٨ ابريل ١٦٧٣	٢٢١	١٠٨٤	٢٧ ديسمبر ١٧١٥	١١٢٨
١٠٤١	٣٠ يوليو ١٦٣١	٢١٠	١٠٨٥	٧ ابريل ١٦٧٤	٢١٠	١٠٨٥	١٦ ديسمبر ١٧١٦	١١٢٩
١٠٤٢	١٩ يوليو ١٦٣٢	٢٠٠	١٠٨٦	٢٨ مارس ١٦٧٥	٢٠٠	١٠٨٦	٥ ديسمبر ١٧١٧	١١٣٠
١٠٤٣	٨ يوليو ١٦٣٣	١٨٨	١٠٨٧	١٦ مارس ١٦٧٦	١٨٨	١٠٨٧	٢٤ نوفمبر ١٧١٨	١١٣١
١٠٤٤	٢٧ يونيو ١٦٣٤	١٧٧	١٠٨٨	٦ مارس ١٦٧٧	١٧٧	١٠٨٨	١٤ نوفمبر ١٧١٩	١١٣٢
١٠٤٥	١٧ يونيو ١٦٣٥	١٦٧	١٠٨٩	٢٣ فبراير ١٦٧٨	١٦٧	١٠٨٩	٢ نوفمبر ١٧٢٠	١١٣٣
١٠٤٦	٥ يونيو ١٦٣٦	١٥٦	١٠٩٠	١٢ فبراير ١٦٧٩	١٥٦	١٠٩٠	٢٢ أكتوبر ١٧٢١	١١٣٤
١٠٤٧	٢٦ مايو ١٦٣٧	١٤٥	١٠٩١	٢ فبراير ١٦٨٠	١٤٥	١٠٩١	١٢ أكتوبر ١٧٢٢	١١٣٥
١٠٤٨	١٥ مايو ١٦٣٨	١٣٤	١٠٩٢	٢١ يناير ١٦٨١	١٣٤	١٠٩٢	١ أكتوبر ١٧٢٣	١١٣٦
١٠٤٩	٤ مايو ١٦٣٩	١٢٣	١٠٩٣	١٠ يناير ١٦٨٢	١٢٣	١٠٩٣	٢٠ سبتمبر ١٧٢٤	١١٣٧
١٠٥٠	٢٣ ابريل ١٦٤٠	١١٣	١٠٩٤	٣١ ديسمبر ١٦٨٣	١١٣	١٠٩٤	٩ سبتمبر ١٧٢٥	١١٣٨
١٠٥١	١٢ ابريل ١٦٤١	١٠١	١٠٩٥	٢٠ ديسمبر ١٦٨٣	١٠١	١٠٩٥	٢٩ أغسطس ١٧٢٦	١١٣٩
١٠٥٢	١ ابريل ١٦٤٢	٩٠	١٠٩٦	٨ ديسمبر ١٦٨٤	٩٠	١٠٩٦	١٩ أغسطس ١٧٢٧	١١٤٠
١٠٥٣	٢٢ مارس ١٦٤٣	٨٠	١٠٩٧	٢٨ نوفمبر ١٦٨٥	٨٠	١٠٩٧	٧ أغسطس ١٧٢٨	١١٤١
١٠٥٤	١٠ مارس ١٦٤٤	٦٩	١٠٩٨	١٧ نوفمبر ١٦٨٦	٦٩	١٠٩٨	٢٧ يوليو ١٧٢٩	١١٤٢
١٠٥٥	٢٧ فبراير ١٦٤٥	٥٧	١٠٩٩	٧ نوفمبر ١٦٨٧	٥٧	١٠٩٩	١٧ يوليو ١٧٣٠	١١٤٣
١٠٥٦	١٧ فبراير ١٦٤٦	٤٧	١١٠٠	٢٦ أكتوبر ١٦٨٨	٤٧	١١٠٠	٦ يوليو ١٧٣١	١١٤٤
١٠٥٧	٦ فبراير ١٦٤٧	٣٦	١١٠١	١٥ أكتوبر ١٦٨٩	٣٦	١١٠١	٢٤ يونيو ١٧٣٢	١١٤٥
١٠٥٨	٢٧ يناير ١٦٤٨	٢٦	١١٠٢	٥ أكتوبر ١٦٩٠	٢٦	١١٠٢	١٤ يونيو ١٧٣٣	١١٤٦
١٠٥٩	١٥ يناير ١٦٤٩	١٤	١١٠٣	٢٤ سبتمبر ١٦٩١	١٤	١١٠٣	٣ يونيو ١٧٣٤	١١٤٧
١٠٦٠	٤ يناير ١٦٥٠	٣	١١٠٤	١٢ سبتمبر ١٦٩٢	٣	١١٠٤	٢٤ مايو ١٧٣٥	١١٤٨
١٠٦١	٢٥ ديسمبر ١٦٥٠	٣٥٨	١١٠٥	٢ سبتمبر ١٦٩٣	٣٥٨	١١٠٥	١٢ مايو ١٧٣٦	١١٤٩

السنة القمرية	مطابقة غرة المحرم لتاريخ الميلادى	الاقام التي جلت من بدء السنة الميلادية	السنة القمرية	مطابقة غرة المحرم لتاريخ الميلادى	الاقام التي جلت من بدء السنة الميلادية	السنة القمرية	مطابقة غرة المحرم لتاريخ الميلادى	الاقام التي جلت من بدء السنة الميلادية
١١٥٠	١ مايو ١٧٣٧	١٢٠	٧	٨ يناير ١٧٨٠	١١٩٤	١١٥٠	١ مايو ١٧٣٧	١٢٠
١١٥١	٢١ ابريل ١٧٣٨	١١٠	٢٦٢	٢٨ ديسمبر ١٧٨٠	١١٩٥	١١٥١	٢١ ابريل ١٧٣٨	١١٠
١١٥٢	١٠ ابريل ١٧٣٩	٩٩	٣٥٠	١٧ ديسمبر ١٧٨١	١١٩٦	١١٥٢	١٠ ابريل ١٧٣٩	٩٩
١١٥٣	٢٩ مارس ١٧٤٠	٨٨	٣٤٠	٧ ديسمبر ١٧٨٢	١١٩٧	١١٥٣	٢٩ مارس ١٧٤٠	٨٨
١١٥٤	١٩ مارس ١٧٤١	٧٧	٣٢٩	٢٦ نوفمبر ١٧٨٣	١١٩٨	١١٥٤	١٩ مارس ١٧٤١	٧٧
١١٥٥	٨ مارس ١٧٤٢	٦٦	٣١٨	١٤ نوفمبر ١٧٨٤	١١٩٩	١١٥٥	٨ مارس ١٧٤٢	٦٦
١١٥٦	٢٥ فبراير ١٧٤٣	٥٥	٣٠٧	٤ نوفمبر ١٧٨٥	١٢٠٠	١١٥٦	٢٥ فبراير ١٧٤٣	٥٥
١١٥٧	١٥ فبراير ١٧٤٤	٤٥	٢٩٦	٢٤ اكتوبر ١٧٨٦	١٢٠١	١١٥٧	١٥ فبراير ١٧٤٤	٤٥
١١٥٨	٣ فبراير ١٧٤٥	٣٣	٢٨٥	١٣ اكتوبر ١٧٨٧	١٢٠٢	١١٥٨	٣ فبراير ١٧٤٥	٣٣
١١٥٩	٢٤ يناير ١٧٤٦	٢٣	٢٧٥	٢ اكتوبر ١٧٨٨	١٢٠٣	١١٥٩	٢٤ يناير ١٧٤٦	٢٣
١١٦٠	١٣ يناير ١٧٤٧	١٢	٢٦٣	٢١ سبتمبر ١٧٨٩	١٢٠٤	١١٦٠	١٣ يناير ١٧٤٧	١٢
١١٦١	٢ يناير ١٧٤٨	١	٢٥٢	١٠ سبتمبر ١٧٩٠	١٢٠٥	١١٦١	٢ يناير ١٧٤٨	١
١١٦٢	٢٢ ديسمبر ١٧٤٨	٣٥٦	٢٤٢	٣١ أغسطس ١٧٩١	١٢٠٦	١١٦٢	٢٢ ديسمبر ١٧٤٨	٣٥٦
١١٦٣	١١ ديسمبر ١٧٤٩	٢٣٤	٢٣١	١٩ أغسطس ١٧٩٢	١٢٠٧	١١٦٣	١١ ديسمبر ١٧٤٩	٢٣٤
١١٦٤	٣٠ نوفمبر ١٧٥٠	٢٣٣	٢٢٠	٩ أغسطس ١٧٩٣	١٢٠٨	١١٦٤	٣٠ نوفمبر ١٧٥٠	٢٣٣
١١٦٥	٢٠ نوفمبر ١٧٥١	٢٢٣	٢٠٩	٢٩ يوليو ١٧٩٤	١٢٠٩	١١٦٥	٢٠ نوفمبر ١٧٥١	٢٢٣
١١٦٦	٨ نوفمبر ١٧٥٢	٢١٢	١٩٨	١٨ يوليو ١٧٩٥	١٢١٠	١١٦٦	٨ نوفمبر ١٧٥٢	٢١٢
١١٦٧	٢٩ اكتوبر ١٧٥٣	٢٠١	١٨٨	٧ يوليو ١٧٩٦	١٢١١	١١٦٧	٢٩ اكتوبر ١٧٥٣	٢٠١
١١٦٨	١٨ اكتوبر ١٧٥٤	٢٩٠	١٧٦	٢٦ يونيو ١٧٩٧	١٢١٢	١١٦٨	١٨ اكتوبر ١٧٥٤	٢٩٠
١١٦٩	٧ اكتوبر ١٧٥٥	٢٧٩	١٦٥	١٥ يونيو ١٧٩٨	١٢١٣	١١٦٩	٧ اكتوبر ١٧٥٥	٢٧٩
١١٧٠	٢٦ سبتمبر ١٧٥٦	٢٦٩	١٥٥	٥ يونيو ١٧٩٩	١٢١٤	١١٧٠	٢٦ سبتمبر ١٧٥٦	٢٦٩
١١٧١	١٥ سبتمبر ١٧٥٧	٢٥٧	١٤٤	٢٥ مايو ١٨٠٠	١٢١٥	١١٧١	١٥ سبتمبر ١٧٥٧	٢٥٧
١١٧٢	٤ سبتمبر ١٧٥٨	٢٤٦	١٣٣	١٤ مايو ١٨٠١	١٢١٦	١١٧٢	٤ سبتمبر ١٧٥٨	٢٤٦
١١٧٣	٢٥ أغسطس ١٧٥٩	٢٣٦	١٢٣	٤ مايو ١٨٠٢	١٢١٧	١١٧٣	٢٥ أغسطس ١٧٥٩	٢٣٦
١١٧٤	١٣ أغسطس ١٧٦٠	٢١٥	١١٢	٢٣ ابريل ١٨٠٣	١٢١٨	١١٧٤	١٣ أغسطس ١٧٦٠	٢١٥
١١٧٥	٢ أغسطس ١٧٦١	٢١٣	١٠٢	١٢ ابريل ١٨٠٤	١٢١٩	١١٧٥	٢ أغسطس ١٧٦١	٢١٣
١١٧٦	٢٣ يوليو ١٧٦٢	٢٠٣	٩٠	١ ابريل ١٨٠٥	١٢٢٠	١١٧٦	٢٣ يوليو ١٧٦٢	٢٠٣
١١٧٧	١٢ يوليو ١٧٦٣	١٩٢	٧٩	٢١ مارس ١٨٠٦	١٢٢١	١١٧٧	١٢ يوليو ١٧٦٣	١٩٢
١١٧٨	١ يوليو ١٧٦٤	١٨٢	٦٩	١١ مارس ١٨٠٧	١٢٢٢	١١٧٨	١ يوليو ١٧٦٤	١٨٢
١١٧٩	٢٠ يونيو ١٧٦٥	١٧٠	٥٨	٢٨ فبراير ١٨٠٨	١٢٢٣	١١٧٩	٢٠ يونيو ١٧٦٥	١٧٠
١١٨٠	٩ يونيو ١٧٦٦	١٥٩	٤٦	١٦ فبراير ١٨٠٩	١٢٢٤	١١٨٠	٩ يونيو ١٧٦٦	١٥٩
١١٨١	٣٠ مايو ١٧٦٧	١٤٩	٣٦	٦ فبراير ١٨١٠	١٢٢٥	١١٨١	٣٠ مايو ١٧٦٧	١٤٩
١١٨٢	١٨ مايو ١٧٦٨	١٣٨	٢٥	٢٦ يناير ١٨١١	١٢٢٦	١١٨٢	١٨ مايو ١٧٦٨	١٣٨
١١٨٣	٧ مايو ١٧٦٩	١٢٦	١٥	١٦ يناير ١٨١٢	١٢٢٧	١١٨٣	٧ مايو ١٧٦٩	١٢٦
١١٨٤	٢٧ ابريل ١٧٧٠	١١٦	٣	٤ يناير ١٨١٣	١٢٢٨	١١٨٤	٢٧ ابريل ١٧٧٠	١١٦
١١٨٥	١٦ ابريل ١٧٧١	١٠٥	٣٥٧	٢٤ ديسمبر ١٨١٣	١٢٢٩	١١٨٥	١٦ ابريل ١٧٧١	١٠٥
١١٨٦	٤ ابريل ١٧٧٢	٩٤	٢٤٧	١٤ ديسمبر ١٨١٤	١٢٣٠	١١٨٦	٤ ابريل ١٧٧٢	٩٤
١١٨٧	٢٥ مارس ١٧٧٣	٨٣	٢٣٦	٣ ديسمبر ١٨١٥	١٢٣١	١١٨٧	٢٥ مارس ١٧٧٣	٨٣
١١٨٨	١٤ مارس ١٧٧٤	٧٢	٢٢٥	٢١ نوفمبر ١٨١٦	١٢٣٢	١١٨٨	١٤ مارس ١٧٧٤	٧٢
١١٨٩	٤ مارس ١٧٧٥	٦٢	٢١٤	١١ نوفمبر ١٨١٧	١٢٣٣	١١٨٩	٤ مارس ١٧٧٥	٦٢
١١٩٠	٢١ فبراير ١٧٧٦	٥١	٢٠٣	٣١ اكتوبر ١٨١٨	١٢٣٤	١١٩٠	٢١ فبراير ١٧٧٦	٥١
١١٩١	١٩ فبراير ١٧٧٧	٣٩	٢٩٢	٢٠ اكتوبر ١٨١٩	١٢٣٥	١١٩١	١٩ فبراير ١٧٧٧	٣٩
١١٩٢	٣٠ يناير ١٧٧٨	٢٩	٢٨٢	٩ اكتوبر ١٨٢٠	١٢٣٦	١١٩٢	٣٠ يناير ١٧٧٨	٢٩
١١٩٣	١٩ يناير ١٧٧٩	١٨	٢٧٠	٢٨ سبتمبر ١٨٢١	١٢٣٧	١١٩٣	١٩ يناير ١٧٧٩	١٨

السنة الهجرية	مطابقة غرة الهرم لتاريخ الميلادى	الاقام التي جات من بدء السنة الميلادية	السنة الهجرية	مطابقة غرة الهرم لتاريخ الميلادى	الاقام التي جات من بدء السنة الميلادية	السنة الهجرية	مطابقة غرة الهرم لتاريخ الميلادى	الاقام التي جات من بدء السنة الميلادية
١٢٨٢	٢٧ مايو ١٨٦٥	١٤٦	١٣٢٦	٤ فبراير ١٩٠٨	١٣٢٦	١٤٦	٢٧ مايو ١٨٦٥	١٢٨٢
١٢٨٣	١٦ مايو ١٨٦٦	١٣٥	١٣٢٧	٢٣ يناير ١٩٠٩	١٣٢٧	١٣٥	١٦ مايو ١٨٦٦	١٢٨٣
١٢٨٤	٥ مايو ١٨٦٧	١٢٤	١٣٢٨	١٣ يناير ١٩١٠	١٣٢٨	١٢٤	٥ مايو ١٨٦٧	١٢٨٤
١٢٨٥	٢٤ أبريل ١٨٦٨	١١٤	١٣٢٩	٢ يناير ١٩١١	١٣٢٩	١١٤	٢٤ أبريل ١٨٦٨	١٢٨٥
١٢٨٦	١٣ أبريل ١٨٦٩	١٠٣	١٣٣٠	٢٢ ديسمبر ١٩١١	١٣٣٠	١٠٣	١٣ أبريل ١٨٦٩	١٢٨٦
١٢٨٧	٣ أبريل ١٨٧٠	٩٢	١٣٣١	١١ ديسمبر ١٩١٢	١٣٣١	٩٢	٣ أبريل ١٨٧٠	١٢٨٧
١٢٨٨	٢٣ مارس ١٨٧١	٨١	١٣٣٢	٣٠ نوفمبر ١٩١٣	١٣٣٢	٨١	٢٣ مارس ١٨٧١	١٢٨٨
١٢٨٩	١١ مارس ١٨٧٢	٧٠	١٣٣٣	١٩ نوفمبر ١٩١٤	١٣٣٣	٧٠	١١ مارس ١٨٧٢	١٢٨٩
١٢٩٠	١ مارس ١٨٧٣	٥٩	١٣٣٤	٩ نوفمبر ١٩١٥	١٣٣٤	٥٩	١ مارس ١٨٧٣	١٢٩٠
١٢٩١	١٨ فبراير ١٨٧٤	٤٨	١٣٣٥	٢٨ أكتوبر ١٩١٦	١٣٣٥	٤٨	١٨ فبراير ١٨٧٤	١٢٩١
١٢٩٢	٧ فبراير ١٨٧٥	٣٧	١٣٣٦	١٧ أكتوبر ١٩١٧	١٣٣٦	٣٧	٧ فبراير ١٨٧٥	١٢٩٢
١٢٩٣	٢٨ يناير ١٨٧٦	٢٧	١٣٣٧	٧ أكتوبر ١٩١٨	١٣٣٧	٢٧	٢٨ يناير ١٨٧٦	١٢٩٣
١٢٩٤	١٦ يناير ١٨٧٧	١٥	١٣٣٨	٢٦ سبتمبر ١٩١٩	١٣٣٨	١٥	١٦ يناير ١٨٧٧	١٢٩٤
١٢٩٥	٥ يناير ١٨٧٨	٤	١٣٣٩	١٥ سبتمبر ١٩٢٠	١٣٣٩	٤	٥ يناير ١٨٧٨	١٢٩٥
١٢٩٦	٢٦ ديسمبر ١٨٧٨	٣٥٩	١٣٤٠	٤ سبتمبر ١٩٢١	١٣٤٠	٣٥٩	٢٦ ديسمبر ١٨٧٨	١٢٩٦
١٢٩٧	١٥ ديسمبر ١٨٧٩	٢٤٨	١٣٤١	٢٤ أغسطس ١٩٢٢	١٣٤١	٢٤٨	١٥ ديسمبر ١٨٧٩	١٢٩٧
١٢٩٨	٤ ديسمبر ١٨٨٠	٣٣٨	١٣٤٢	١٤ أغسطس ١٩٢٣	١٣٤٢	٣٣٨	٤ ديسمبر ١٨٨٠	١٢٩٨
١٢٩٩	٢٣ نوفمبر ١٨٨١	٢٢٦	١٣٤٣	٢ أغسطس ١٩٢٤	١٣٤٣	٢٢٦	٢٣ نوفمبر ١٨٨١	١٢٩٩
١٣٠٠	١٢ نوفمبر ١٨٨٢	٣١٥	١٣٤٤	٢٢ يوليو ١٩٢٥	١٣٤٤	٣١٥	١٢ نوفمبر ١٨٨٢	١٣٠٠
١٣٠١	٢ نوفمبر ١٨٨٣	٣٠٥	١٣٤٥	١٢ يوليو ١٩٢٦	١٣٤٥	٣٠٥	٢ نوفمبر ١٨٨٣	١٣٠١
١٣٠٢	٢١ أكتوبر ١٨٨٤	٢٩٤	١٣٤٦	١ يوليو ١٩٢٧	١٣٤٦	٢٩٤	٢١ أكتوبر ١٨٨٤	١٣٠٢
١٣٠٣	١٠ أكتوبر ١٨٨٥	٢٨٢	١٣٤٧	٢٠ يونيو ١٩٢٨	١٣٤٧	٢٨٢	١٠ أكتوبر ١٨٨٥	١٣٠٣
١٣٠٤	٣٠ سبتمبر ١٨٨٦	٢٧٢	١٣٤٨	٩ يونيو ١٩٢٩	١٣٤٨	٢٧٢	٣٠ سبتمبر ١٨٨٦	١٣٠٤
١٣٠٥	١٩ سبتمبر ١٨٨٧	٢٦١	١٣٤٩	٢٩ مايو ١٩٣٠	١٣٤٩	٢٦١	١٩ سبتمبر ١٨٨٧	١٣٠٥
١٣٠٦	٧ سبتمبر ١٨٨٨	٢٥٠	١٣٥٠	١٩ مايو ١٩٣١	١٣٥٠	٢٥٠	٧ سبتمبر ١٨٨٨	١٣٠٦
١٣٠٧	٢٨ أغسطس ١٨٨٩	٢٣٩	١٣٥١	٧ مايو ١٩٣٢	١٣٥١	٢٣٩	٢٨ أغسطس ١٨٨٩	١٣٠٧
١٣٠٨	١٧ أغسطس ١٨٩٠	٢٢٨	١٣٥٢	٢٦ أبريل ١٩٣٣	١٣٥٢	٢٢٨	١٧ أغسطس ١٨٩٠	١٣٠٨
١٣٠٩	٧ أغسطس ١٨٩١	٢١٨	١٣٥٣	١٦ أبريل ١٩٣٤	١٣٥٣	٢١٨	٧ أغسطس ١٨٩١	١٣٠٩
١٣١٠	٢٦ يوليو ١٨٩٢	٢٠٧	١٣٥٤	٥ أبريل ١٩٣٥	١٣٥٤	٢٠٧	٢٦ يوليو ١٨٩٢	١٣١٠
١٣١١	١٥ يوليو ١٨٩٣	١٩٥	١٣٥٥	٢٤ مارس ١٩٣٦	١٣٥٥	١٩٥	١٥ يوليو ١٨٩٣	١٣١١
١٣١٢	٥ يوليو ١٨٩٤	١٨٥	١٣٥٦	١٤ مارس ١٩٣٧	١٣٥٦	١٨٥	٥ يوليو ١٨٩٤	١٣١٢
١٣١٣	٢٤ يونيو ١٨٩٥	١٧٤	١٣٥٧	٣ مارس ١٩٣٨	١٣٥٧	١٧٤	٢٤ يونيو ١٨٩٥	١٣١٣
١٣١٤	١٢ يونيو ١٨٩٦	١٦٣	١٣٥٨	٢١ فبراير ١٩٣٩	١٣٥٨	١٦٣	١٢ يونيو ١٨٩٦	١٣١٤
١٣١٥	٢ يونيو ١٨٩٧	١٥٢	١٣٥٩	١٠ فبراير ١٩٤٠	١٣٥٩	١٥٢	٢ يونيو ١٨٩٧	١٣١٥
١٣١٦	٢٢ مايو ١٨٩٨	١٤١	١٣٦٠	٢٩ يناير ١٩٤١	١٣٦٠	١٤١	٢٢ مايو ١٨٩٨	١٣١٦
١٣١٧	١٢ مايو ١٨٩٩	١٣١	١٣٦١	١٩ يناير ١٩٤٢	١٣٦١	١٣١	١٢ مايو ١٨٩٩	١٣١٧
١٣١٨	١ مايو ١٩٠٠	١٢٠	١٣٦٢	٨ يناير ١٩٤٣	١٣٦٢	١٢٠	١ مايو ١٩٠٠	١٣١٨
١٣١٩	٢٠ أبريل ١٩٠١	١٠٩	١٣٦٣	٢٨ ديسمبر ١٩٤٣	١٣٦٣	١٠٩	٢٠ أبريل ١٩٠١	١٣١٩
١٣٢٠	١٠ أبريل ١٩٠٢	٩٩	١٣٦٤	١٧ ديسمبر ١٩٤٤	١٣٦٤	٩٩	١٠ أبريل ١٩٠٢	١٣٢٠
١٣٢١	٣٠ مارس ١٩٠٣	٨٨	١٣٦٥	٦ ديسمبر ١٩٤٥	١٣٦٥	٨٨	٣٠ مارس ١٩٠٣	١٣٢١
١٣٢٢	١٨ مارس ١٩٠٤	٧٧	١٣٦٦	٢٥ نوفمبر ١٩٤٦	١٣٦٦	٧٧	١٨ مارس ١٩٠٤	١٣٢٢
١٣٢٣	٨ مارس ١٩٠٥	٦٦	١٣٦٧	١٥ نوفمبر ١٩٤٧	١٣٦٧	٦٦	٨ مارس ١٩٠٥	١٣٢٣
١٣٢٤	٢٥ فبراير ١٩٠٦	٥٥	١٣٦٨	٣ نوفمبر ١٩٤٨	١٣٦٨	٥٥	٢٥ فبراير ١٩٠٦	١٣٢٤
١٣٢٥	١٤ فبراير ١٩٠٧	٤٤	١٣٦٩	٢٤ أكتوبر ١٩٤٩	١٣٦٩	٤٤	١٤ فبراير ١٩٠٧	١٣٢٥

السنة المحاسبية	مطابقة فترة المحرم التاريخ الميلادي	الأيام التي سقطت من السنة المحاسبية	السنة المحاسبية	مطابقة فترة المحرم التاريخ الميلادي	الأيام التي سقطت من السنة المحاسبية	السنة المحاسبية	مطابقة فترة المحرم التاريخ الميلادي	الأيام التي سقطت من السنة المحاسبية
١٤١٤	٢١ يونيو ١٩٩٣	١٧١	١٤١٧	١٩ مايو ١٩٩٦	١٣٩	١٤١٧	١٧١	١٠٦
١٤١٥	١٠ يونيو ١٩٩٤	١٦٠	١٤١٨	٩ مايو ١٩٩٧	١٢٨	١٤١٨	١٦٠	٩٦
١٤١٦	٣١ مايو ١٩٩٥	١٥٠	١٤١٩	٢٨ أبريل ١٩٩٨	١١٧	١٤١٩	١٥٠	

تصويب

الصواب	الخطأ	السطر	الصفحة
Wüstenfeld	Wüstenfeld	هامش ٢	٤
بن ظهبان	بن ظهبان	٢٥	٥
العباس بن الحسن الجرجاني	العباس بن الحسن الجرجاني	٣٠	٧
أبو علي محمد بن علي ، مقلة الاول	أبو علي محمد بن علي بن ، مقلة الاول	١٥	٨
أبو القاسم سابان ، ابن محلد	أبو القاسم سليمان ، بن محلد	٢٣	٨
أبو الفتح الفضل ، ابن المفرات	أبو الفتح الفضل ، بن القزات	٢٤	٨
توفي بمصر سنة ٢٦٩	توفي بالقاهرة سنة ٢٦٩	هامش ١	١٨
لقبه المهلبان	لقبه مهلبان	١١	١٩
فيروز بن يزداد	فيروز بن يزداد	٢٠	٢١
عبد الله بن ربيعة الحارثي (٣)	عبد الله بن ربيعة الحارثي	٢٣	٣٦
جعفر بن سليمان بن عبد الله	جعفر بن سليمان عبد الله	٢٥	٣٦
عبد الله بن الحجاب	عبد الله بن الحجاب	٢	٣٩
أبو الفتح بن التوشري	أبو الفتح بن التوشري	هامش ٣	٤٢
حارب البيزنطيين	حارب مع البيزنطيين	٢٦	٤٤
ابن القلاسي	ابن القلاسي	هامش ١	٤٦
van Berchem	von Berchem	٩	٤٩
يونس المونسي	يونس الموسى	٢٣	٥٠
بازبدي	بازبدي	هامش ٢	٥٨
لم تعد البصرة والسكوفة متحدتين	لم تعد البصرة والسكوفة متحدتان	٢٦	٦٣
فندق	فندق	٣٠	٧٠
ذكر ابن الاثير أن اسمه	ذكر ابن الاثير إذ اسمه	هامش ٣	٧١
بجموعة صاحبة السمور زوج الحديو اسماعيل	بجموعة الأميرة فاطمة اسماعيل	هامش ١	٧٢
خوزستان	خورستان	٢١	٧٤
بجموعة صاحبة السمور زوج الحديو اسماعيل	بجموعة الأميرة فاطمة اسماعيل	هامش ٣	٧٨
وال ناثر	رال ناثر	٥	٧٩
ملكشاه بن ألب أرسلان	ملكشاه ألب أرسلان	٣٣	٨٠
Mélange	Mélange	هامش ١	٨٠
بجموعة صاحبة السمور زوج الحديو اسماعيل	بجموعة الأميرة فاطمة اسماعيل	هامش ٣	٨٠
مورور	موره	هامش ٤	٨٧
ابن اب	ابن لوب	١٥	٨٨
ألبنت	ألفنت	٢٠	٨٨
خلفاء بني أمية	خلفاء بنو أمية	هامش ٥	٨٨
Espanola	Espanola	٨	٩٢
احمد بن قسي	احمد بن قاسي	٣٣	٩٢
محمد بن مقاتل	محمد بن مقاتل	١٩	١٠٠
تزوج مدرار	تزوجت مدرار	هامش ٧	١٠٠
أما تجرجرا هذه فلم يرد لها ذكر أيضاً	أما تجرجرا هذه المدينة فلم يرد لها ذكر أيضاً	هامش ١	١٠٣
دس له السم	دس إليه السم	هامش ٣	١٠٣
الافضل ركن الدين	الافضل ركن الدين	٢٤	١١١
مفراوة	مفراوة	٢٤	١١٢
Document	Document	١٠	١١٨
يطلق عليهم الاشراف السعديون	يطلق عليهم الاشراف السعديين	هامش ١	١٢٥
محمد بكتاش	محمد بكتاشن	٥	١٢٩
قطاش	بقطاش	هامش ٨	١٣٠
علي ريس	علي ريس	هامش ٩	١٣٠
In Sudan	in Sudan	١٦	١٣٧
محمد بن بوري	محمد بن بري	هامش ٢	١٥٧
بدر الدين خارتكين	بدر الدين خارتكين	٣	١٦١
المسمى الأحمر العين	المسمى الاحمر العين	٣٠	١٧٦
المهجم	المهجم	٢٦	١٨١
المهجم وثبات	المهجم وثبات	٦	١٨٤
In Jemen	im jemen	٢٨	١٨٩

تصويب

الصواب	الخطأ	السطر	الصفحة
سلجوقى خواند	سلجوقى نخوند	١	٢١٧
Mavrozomes	Mewozomes	هامش رقم ٤	٢١٧
يانغى بسان	يانغى ان	١٩	٢٢١
جرجى خاتون	جرجى خانون	٢١	٢٢٢
طورسون	تورسون	١	٢٢٦
استاورس	استاورس	٣	٢٣٠
ع — محمد	ه — محمد	٥	٢٣١
ه — أحمد غازى	ع — أحمد غازى	٥	٢٣١
شهبوار	سہوار	١٢	٢٣٧
وزراء اسما	وزراء واسمان	٢٤	٢٤٠
داود آرناؤد	داود آرناور	١٠	٢٤١
نشانجى قوانوز	نشانجى قوافوز	٣٣	٢٤٤
إلى حكيم زاده على أصف (توفى سنة ١١٧١)		١	٢٥٤
قبلان مصطفي	كبلان مصطفي	٢٧	٢٥٩
فرخزاد	فرخزار	١	٢٨٠
خر داذبه	خرواذه	هامش رقم ١	٢٨٢
سنة ٤٤٩	سنة ٤٤١	١٩	٢٨٦
Contributions	Bontributions	هامش رقم ١	٢٨٦
وهسودان	دهسودان	٣	٢٩٤
سرداويج	سرادويج	٤	٢٩٤
أبو العباس عبد الله بن طاهر		٥	٢٩٩
جد الله مستوفى	حميد الله مستوفى	هامش رقم ١	٣٠٩
ابن فسافجيس	ابن فسفاجيس	١٢	٣٢٤
١٥ ذى القعدة	١٥ ذو القعدة	هامش رقم ١	٣٢٥
أبو منصور على بن فرامرز	أبو منصور على فرامرز	١٤	٣٢٨
ابن القلانسى	ابن القلاسى	هامش رقم ١	٣٤٨
لورستان	لرسات	هامش رقم ١	٣٥٢
عز الدين حسين بن محمد	عز الدين حسين بن محمود	٢٣	٣٥٤
المغول	المغول	١٢	٣٥٦
Minorsky	Minonsky	١٢	٣٥٦
قتله	قتله بادشاه خانون	١٢	٣٥٦
أصف رقم ١ إلى محمد حسن		٣	٣٩٢
حسن خان سالار	حسن خان سار	٢	٣٩٤
صفويون	صفويون	١٨	٣٩٤
زرين خبك	زرين جنبك	٤	٣٩٥
أصف رقم ٥ إلى سليم بن بكر		٧	٣٩٨
بابر بن بایسنقر بن شاه رخ	بابر	١٨	٤٠١
السلطان أبو سعيد بن محمد بن ميرانشاه	السلطان أبو سعيد	٢	٤٠٢
مظفر الدين أبو سعيد بن كوجكونجو	مظفر الدين أبو سعيد كوجكونجو	٢١	٤٠٣
دانيال منفييت	دانيال منفييت	٨	٤٠٩
أصف رقم ٥ إلى بوجوظا بن أمينك		٨	٤١٠
أصف : ١٣ — عبد الرشيد		٧	٤١٧
أصف رقم ١٤ إلى محمد بن يقرين خان		١٧	٤٢٤
محمد الثانى بن تغلق	محمود الثانى بن تغلق	٤	٤٢٥
ثانى حكام بنقاله	ثانى حاكم بنقاله	هامش رقم ٢	٤٢٨
الأرغونيون	الأرغونيون	١	٤٣٠

الفهرس

صفحة		صفحة	
٢٣	٢٣ - الشهر زوربون	ج	تصدير
٢٣ - ٢٤	٢٤ - بنو جهير		
الباب الثاني - الأمصار		الباب الأول - الخلافة	
٢٥ - ٢٧	٢٥ - ولاية مكة وأشرفها	١	١ - الخلفاء الراشدون
٣٧ - ٣٥	٢٦ - ولاية المدينة	١	٢ - الأمويون
٤٢ - ٣٨	٢٧ - ولاية مصر	٢	٣ - الأمويون في الأندلس
٤٩ - ٤٣	٢٨ - ولاية دمشق	٤ - ٢	٤ - الخلفاء العباسيون
٥٥ - ٤٩	٢٩ - ولاية حلب	٥ - ٤	٥ - الخلفاء العباسيون في مصر
٦٠ - ٥٥	٣٠ - ولاية الموصل	١١ - ٥	٦ - وزراء الخلفاء
٦١	٣١ - ولاية بغداد	١٢ - ١١	٧ - أمير الأمراء
٦٧ - ٦٢	٣٢ - ولاية البصرة	١٢	٨ - وزراء أمير الأمراء
٦٩ - ٦٧	٣٣ - ولاية الكوفة	١٣	٩ - البرامكة
٧٣ - ٧٠	٣٤ - ولاية الرى	١٥ - ١٤	١٠ - بنو المهلب
٧٥ - ٧٤	٣٥ - ولاية فارس	١٦	١١ - بنو الحاقان
٨١ - ٧٥	٣٦ - ولاية نيسابور	١٧	١٢ - بنو الفرات
		١٨	١٣ - بنو النوشري
		١٨	١٤ - بنو الحرشي
		١٩	١٥ - بنو فسانجيس
		١٩	١٦ - بنو العميد
		١٩	١٧ - بنو رائق
		٢٠	١٨ - بنو مقله
		٢٠	١٩ - آل الرقيل
		٢١	٢٠ - بنو البريدي
		٢٢ - ٢١	٢١ - بنو المغربي
		٢٢	٢٢ - بنو ماكولا
الباب الثالث - الأندلس			
٨٥	٣٧ - ولاية الأندلس		
٩٢ - ٨٦	٣٨ - ملوك الطوائف (العهد الأول)		
	٣٩ - فترة الشفور بين المرابطين		
٩٢	والموحدين (العهد الثاني)		
	٤٠ - الفترة الأخيرة من السيادة		
٩٥ - ٩٣	الإسلامية (العهد الثالث)		

صفحة

الباب الخامس - مصر والشام

١٤٣	٧٢ - الطولونيون
١٤٤-١٤٣	٧٣ - الأخشيدون
١٤٥-١٤٤	٧٤ - الفاطميون
١٥٠-١٤٥	٧٥ - وزراء الفاطميين
١٥٩-١٥٠	٧٦ - الأيوبيون
١٦٠	٧٧ - بنو جراح
١٦٥	٧٨ - بنو عمار
١٦١-١٦٠	٧٩ - بنو خمار تكيين
١٦٢-١٦١	٨٠ - الباطنيون في سورية
١٦٥	٨١ - بنو منقذ بشير
١٦٣-١٦٢	٨٢ - المماليك البحرية
١٦٤-١٦٣	٨٣ - المماليك البرجية
١٦٧	٨٤ - الأسرة المحمدية العلوية بمصر
١٦٨	٨٥ - المهديون بالسودان
١٦٩-١٦٨	٨٦ - بنو شهاب
١٧١-١٧٠	٨٧ - بنو معن

الباب السادس - بلاد العرب

١٧٥	٨٨ - الحكام الساسانيون في اليمن
١٧٧-١٧٥	٨٩ - ولاية اليمن من قبل الخلفاء
١٧٨-١٧٧	٩٠ - السادة العلويون بمكة والمدينة
١٧٩-١٧٨	٩١ - بنو سليمان باليمن
١٧٩	٩٢ - بنو زياد بزويد
١٨٠-١٧٩	٩٣ - بنو يعفر
١٨٠	٩٤ - قرامطة البحرين
١٨١	٩٥ - بنو زريع
١٨٢-١٨١	٩٦ - بنو نجاح
١٨٢	٩٧ - بنو مهدي
١٨٣	٩٨ - الصليحيون
١٨٣	٩٩ - الهمدانيون بصنعاء
١٨٥-١٨٤	١٠٠ - بنو رسول باليمن
١٨٥	١٠١ - بنو طاهر باليمن
١٨٦	١٠٢ - الجراكية باليمن

صفحة

الباب الرابع - افريقية

١٠٠-٩٩	٤١ - ولاية إفريقية
١٠١-١٠٠	٤٢ - الأئمة الرستميون في تاهرت
١٠١	٤٣ - أئمة نفوسة
١٠٢	٤٤ - بنو مدرار بسجلماسة
١٠٣	٤٥ - الأدارسة
١٠٦-١٠٥	٤٦ - الأغالبة
١٠٨-١٠٦	٤٧ - ولاية صقلية
١٠٩	٤٨ - أمراء أقریطش
١٠٩	٤٩ - بنو زيري
١١٠	٥٠ - بنو حماد
١١٢	٥١ - بنو عصام بسبته
١١٢	٥٢ - بنو مغراوة
١١٣	٥٣ - بنو يفرن
١١٣	٥٤ - المرابطون
١١٥-١١٣	٥٥ - الموحدون
١١٧-١١٥	٥٦ - بنو حفص
١١٨	٥٧ - بنو زكريا بجزيرة جربة
١٢١-١١٨	٥٨ - بنو زيان بتامسان
١٢٤-١٢٢	٥٩ - بنو مرين بفاس
١٢٦-١٢٥	٦٠ - شرفاء مراکش
١٢٩-١٢٦	٦١ - الحكم العثماني بالجزائر
١٣٠	٦٢ - الحكم العثماني بتونس
١٣١	٦٣ - بايات تونس
١٣٢	٦٤ - آل قره مانلى بطرابلس
١٣٦-١٣٢	٦٥ - السودان
١٣٧	٦٦ - وداى
١٣٧	٦٧ - المهديون بالسودان
	٦٧ - (١) الأمير عبدالقادر في تاقدمت ومسكرة
١٣٧	٦٨ - بنو صالح بغانة
١٣٨	٦٩ - هرار
١٣٨	٦٩ - (١) كلوة
١٣٩	٧٠ - السنوسية
١٣٩	٧١ - دارفور

صفحة		صفحة	
١٩٤	. . . - ١١٢	١٨٦	. . . - ١٠٣
١٩٤	. . . - ١١٣	١٨٧-١٨٦	. . . - ١٠٤
١٩٥-١٩٤	. . . - ١١٤	١٨٨-١٨٧	. . . - ١٠٥
١٩٦	. . . - ١١٥	١٨٩	. . . - ١٠٦
١٩٧	. . . - ١١٦	١٩٠	. . . - ١٠٧
١٩٧	. . . - ١١٧	١٩١-١٩٠	. . . - ١٠٨
١٩٨-١٩٧	. . . - ١١٨	١٩٣-١٩١	. . . - ١٠٩
١٩٨	. . . - ١١٩	١٩٣	. . . - ١١٠
		١٩٤	. . . - ١١١

الفهرس

صفحة	
٢٢٣	١٣٦ - بنو صاحب آنا . . .
٢٢٣	١٣٧ - أمراء كردة بولى . . .
٢٢٣	١٣٨ - بنو چوبان . . .
٢٢٥-٢٢٤	١٣٩ - الإسفندياريون . . .
٢٢٦-٢٢٥	١٤٠ - بنو قراسى . . .
٢٢٦	١٤١ - بنو صاروخان . . .
٢٢٧	١٤٢ - بنو آيدىن . . .
٢٢٨	١٤٣ - الكرميانيون بكوهايه . . .
٢٢٩	١٤٤ - أمراء دنيزلى . . .
٢٢٩	١٤٥ - بنو حميد . . .
٢٣٠	١٤٥ (١) - بنو تكة . . .
٢٣١-٢٣٠	١٤٦ - بنو منتشا . . .
٢٣١	١٤٧ - بنو أشرف . . .
٢٣٢-٢٣١	١٤٨ - أخى بأتقره . . .
٢٣٢	١٤٩ - يوركج باشا بآماسيه . . .
٢٣٣-٢٣٢	١٥٠ - بنو أرتا بسيواس . . .
٢٣٤-٢٣٣	١٥١ - قاضى برهان الدين بسيواس . . .
٢٣٤	١٥٢ - بنو راحت أمراء سيواس . . .
٢٣٥-٢٣٤	١٥٣ - بنو رمضان بآطنة . . .
٢٣٦-٢٣٥	١٥٤ - بنو « ذو القادر » . . .
٢٣٨-٢٣٦	١٥٥ - بنو قرامان . . .
٢٤٠-٢٣٩	١٥٦ - بنو عثمان . . .
٢٥٠-٢٤٠	١٥٧ - الصدراة العظمى . . .

صفحة

الباب السابع : العراق وبين النهرين

٢٠٣-٢٠١	١٢٠ - بنو حمدان . . .
٢٠٥-٢٠٤	١٢١ - بنو مرداس بحلب . . .
٢٠٦-٢٠٥	١٢٢ - بنو عقيل . . .
٢٠٧-٢٠٦	١٢٣ - بنو سروان . . .
٢٠٨-٢٠٧	١٢٤ - بنو مزيد بالحلة . . .
٢٠٩-٢٠٨	١٢٥ - البطيحة . . .
٢١٠	١٢٦ - النخيريون . . .
٢١٠	١٢٧ - بنو خفاجة . . .
٢١١	١٢٨ - بنو ينال بآمد . . .
٢١١	١٢٩ - بنو نيسان بآمد . . .
٢١٢	١٢٩ (١) - آل شيبب . . .

الباب الثامن : آسيا الصغرى

والامبراطورية العثمانية

٢١٨-٢١٥	١٣٠ - السلاجقة بآسيا الصغرى . . .
٢١٩	١٣١ - بنو سُلْدُق بأرزروم . . .
٢٢٠-٢١٩	١٣٢ - بنو منكوچك بأرزنجان . . .
٢٢٢-٢٢٠	١٣٣ - بنو دانشمند . . .
٢٢٢	١٣٤ - البروانيون . . .
٢٢٢	١٣٥ - بنو غازى چلبى بسينوب . . .

الباب العاشر: فارس وما وراء

المهر

٣٠٠—٢٩٩	١٨٧ - بنو طاهر
٣٠١	١٨٨ - بنو دلف
٣٠٥—٣٠٢	١٨٩ - بنو الليث الصفاريون بسجستان
٣٠٦	١٩٠ - بنو سامان
٣٠٧	١٩١ - بنو بانيجور
٣١٠	١٩٢ - آل محتاج
٣١٠	١٩٣ - بنو سيمجور
٣١١	١٩٤ - بنو فريغون
٣١١	١٩٥ - بنو رشيد حكام غرشستان .
٣١١	١٩٦ - حكام أسروشنه خلفاء
	الأفشين
٣١٢	١٩٧ - أمراء أندرابه
٣١٥—٣١٢	١٩٨ - إيلك خانات آل أفراسياب
٣١٨—٣١٦	١٩٩ - خوارزمشاه
٣١٩	٢٠٠ - آل برهان الدين بيخارى
٣٢٠—٣١٩	٢٠١ - بنو زيار
٣٢١	٢٠٢ - بنو حسنويه
٣٢١	٢٠٣ - بنو عَنَاز
٣٢٣—٣٢٢	٢٠٤ - بنو بويه
٣٢٧—٣٢٤	٢٠٥ - وزراء بني بويه
٣٢٧	٢٠٦ - بنو إلياس بكرمان
٣٢٨	٢٠٧ - بنو الفيرزان بشكور
٣٢٩—٣٢٨	٢٠٨ - بنو كا كويه
٣٣٠—٣٢٩	٢٠٩ - الباطنية بالموت

الباب الحادي عشر: السلاجقة

والأتابكة

٣٣٣	٢١٠ - السلاجقة العظام
٣٣٤	٢١١ - سلاجقة العراق
٣٣٤	٢١٢ - سلاجقة الشام

٢٥٤—٢٥٠	١٥٨ - باشوات مصر
٢٥٨—٢٥٥	١٥٩ - باشوات بودة
٢٦٠—٢٥٨	١٦٠ - باشوات بغداد
٢٦٧—٢٦١	ولاية البوسنة

الباب التاسع: القوقاز

وبحر الخزر

٢٧٢—٢٧١	١٦١ - ولاية أذربيجان
٢٧٤—٢٧٢	١٦٢ - ولاية أرمينية
٢٧٥—٢٧٤	١٦٣ - بنو الساج
٢٧٥	١٦٤ - بنو صلوك
٢٧٦—٢٧٥	١٦٥ - بنو سَلار
٢٧٩—٢٧٧	١٦٦ - الشروانشاهات
٢٨١—٢٧٩	١٦٧ - الخاقانيون
٢٨١	١٦٨ - خانات كنجة
٢٨٢	١٦٩ - خانات شكي
٢٨٢	١٧٠ - خانات قراباغ
٢٨٣—٢٨٢	١٧١ - بنو شداد بأران
٢٨٤—٢٨٣	١٧٢ - بنو هاشم
٢٨٥—٢٨٤	١٧٣ - بنو دابويه
٢٨٥	١٧٤ - ولاية طبرستان من العرب .
٢٨٧—٢٨٦	١٧٥ - آل باوند بمازندران
٢٨٩—٢٨٧	١٧٦ - بنو أفراسياب زبماندران
٢٩٢—٢٩٠	١٧٧ - بنو بادوسپان
٢٩٣	١٧٨ - بنو جستان
٢٩٣	١٧٩ - الملويون بطبرستان
٢٩٤	١٨٠ - ولاية الملويين بطبرستان .
٢٩٤	١٨١ - السادة الحسينيون بمازندران
٢٩٥	١٨٢ - بنو كيا بگيلان
٢٩٥	١٨٣ - ملوك قراباغ
٢٩٦	١٨٤ - ملوك أهر
٢٩٦	١٨٥ - الإسحاقيون بگيلان
٢٩٦	١٨٦ - ولاية جورجيا

صفحة

٣٧٤ . . . خانات قازان - ٢٣٦

٣٧٤ . . . خانات قاسموف - ٢٣٧

الباب الثالث عشر: بلاد فارس

بعد المغول

٣٧٨ - ٣٧٧ . . . آل جلاثر بالعراق - ٢٣٨

٣٧٩ . . . بنو المظفر . . . - ٢٣٩

٣٨٠ . . . بنو إينجو . . . - ٢٤٠

٣٨١ - ٣٨٠ . . . بنو چوبان بأذربيجان - ٢٤١

٣٨١ - السربداريون بخراسان - ٢٤٢

ودامغان

٣٨٢ . . . بنو طغاتي مور - ٢٤٣

٣٨٣ - ٣٨٢ . . . آل كرت عمال بني جغتاي - ٢٤٤

٣٨٤ - ٣٨٣ . . . أمراء قراقيونلو . . . - ٢٤٥

٣٨٦ - ٣٨٤ . . . أمراء آق قيونلو . . . - ٢٤٦

٣٨٧ . . . جزيرة لار . . . - ٢٤٧

٣٨٧ . . . جزيرة هرمز . . . - ٢٤٨

٣٩٤ - ٣٨٨ . . . شاهات إيران . . . - ٢٤٩

٣٩٨ - ٣٩٥ . . . دول الأكراد . . . - ٢٥٠

الباب الرابع عشر: بلاد

ما وراء النهر

٤٠٣ - ٤٠١ . . . بنو تيمور . . . - ٢٥١

٤٠٥ - ٤٠٣ . . . بنوشيان ببلاد ما وراء النهر - ٢٥٢

٤٠٦ - ٤٠٥ . . . بنو تغلق تيمور . . . - ٢٥٣

٤٠٧ - ٤٠٦ . . . الجانيون خانات استراخان - ٢٥٤

٤٠٨ - ٤٠٧ . . . المنغيتيون ببخارى - ٢٥٥

٤١٠ - ٤٠٨ . . . خانات خيوة . . . - ٢٥٦

٤١٢ - ٤١١ . . . خانات خوقند . . . - ٢٥٧

٤١٢ . . . خانات كاشغر . . . - ٢٥٨

صفحة

٣٣٥ . . . سلاجقة كرمان . . . - ٢١٣

٣٣٦ . . . بيت نظام الملك . . . - ٢١٤

٣٣٧ . . . أصحاب الشحنة في بغداد - ٢١٥

٣٤٠ - ٣٣٨ . . . وزراء السلاجقة . . . - ٢١٦

٣٤٠ . . . بنو بوري أتابكة دمشق . . . - ٢١٧

٣٤٣ - ٣٤١ . . . بنو زنكي . . . - ٢١٨

٣٤٤ . . . بنو بكتكين أتابكة إربل . . . - ٢١٩

٣٤٧ - ٣٤٤ . . . بنو أرتق . . . - ٢٢٠

٣٤٨ . . . بنو سجان شاه أرمن . . . - ٢٢١

٣٤٩ . . . بنو إيلدكز أتابكة - ٢٢٢

أذربيجان

٣٤٩ . . . أتابكة زيد . . . - ٢٢٣

٣٥٠ . . . بنو طغان أرسلان وبنو - ٢٢٤

شرف بيدليس وأرمينية

٣٥١ - ٣٥٠ . . . بنو سلفر أتابكة فارس . . . - ٢٢٥

٣٥٢ - ٣٥١ . . . بنو فضلويه أتابكة - ٢٢٦

شوانكاره

٣٥٣ - ٣٥٢ . . . بنو هزارسب أتابكة - ٢٢٧

لورستان الكبرى

٣٥٥ - ٣٥٤ . . . بنو خورشيد أتابكة - ٢٢٨

لورستان الصغرى

٣٥٦ . . . بنو براك بكرمان . . . - ٢٢٨

الباب الثاني عشر: المغول

٣٦٢ - ٣٦٠ . . . الخاقانات المعظم . . . - ٢٢٩

٣٦٣ - ٣٦٢ . . . إيلخانات فارس . . . - ٢٣٠

٣٦٥ - ٣٦٣ . . . القبيل الأزرق . . . - ٢٣١

٣٦٦ - ٣٦٥ . . . القبيل الأبيض . . . - ٢٣٢

٣٦٧ - ٣٦٦ . . . أسرات منافسة . . . - ٢٣٣

٣٦٩ - ٣٦٧ . . . خانات القرم . . . - ٢٣٤

٣٧٣ - ٣٧٠ . . . خانات ما وراء النهر . . . - ٢٣٥

صفحة	
٤٤١ — ٤٣٨	٢٧٣ — ملوك الطوائف بالدكن .
٤٤٣ — ٤٤٢	٢٧٤ — أباطرة المغول بالهند .
٤٤٤ — ٤٤٣	٢٧٥ (١) — ولاية المغول العظام بنغالة
٤٤٤	٢٧٥ (ب) — نواب بنغالة وبهار وأوريسه
٤٤٥ — ٤٤٤	٢٧٦ — بنو ميرزا ناصر بأوذ .
٤٤٦	٢٧٧ — نظام حيدرآباد .
٤٤٨ — ٤٤٧	٢٧٨ — أمراء أفغانستان .
٤٤٩	٢٧٩ — أمراء بلوچستان .
٤٥٢ — ٤٤٩	٢٨٠ — جزر مالديف .
٤٥٣ — ٤٥٢	٢٨١ — ملوك أنجه بسومطرة .
٤٥٣	٢٨٢ — أمراء بننام .
٤٥٣	٢٨٣ — ملوك يالمبانگ .
٤٥٥	كشاف .

صفحة	
٤١٦ — ٤١٥	٢٥٩ — عمال الخلفاء ببلاد السند
٤١٨ — ٤١٦	٢٦٠ — الغزنويون . . .
٤٢٢ — ٤١٩	٢٦١ — الغوريون أو الشنسيانيون
٤٢٦ — ٤٢٢	٢٦٢ — سلاطين دهلي . . .
٤٢٨ — ٤٢٦	٢٦٣ — حكام بنغالة . . .
٤٢٩	٢٦٤ — الجاميون ببلاد السند .
٤٣٠	٢٦٥ — الأزرغونيون ببلاد السند
٤٣١	٢٦٦ — آل لثكا . . .
٤٣١	٢٦٧ — ملوك الشرق بجنوبور .
٤٣٢ — ٤٣١	٢٦٨ — ملوك مالوه . . .
٤٣٤ — ٤٣٢	٢٦٩ — ملوك كشمير . . .
٤٣٥ — ٤٣٤	٢٧٠ — الفاروقيون ملوك خاندش
٤٣٦ — ٤٣٥	٢٧١ — ملوك كجرات . . .
٤٣٨ — ٤٣٧	٢٧٢ — البهمنيون بالدكن . . .





DICTIONARY
OF
GENEALOGIES
AND
RULING FAMILIES
IN
ISLAMIC HISTORY

DAR AL-RAED AL-ARABI

BEIRUT — LEBANON